



**Draadloos weerstation**  
**Model: BAR626/AR626U**  
Gebruiksaanwijzing





**Draadloos weerstation  
BAR626/AR626U  
Gebruiksaanwijzing**

## INHOUD

<b>Inhoud</b> .....	1
<b>Inleiding</b> .....	1
<b>Overzicht van het product</b> .....	2
Vooraanzicht .....	2
Achteraanzicht .....	2
LCD-display .....	3
Afstandssensor (THN122N) .....	3
<b>Om te beginnen</b> .....	4
Batterijen .....	4
Het wijzigen van de instellingen .....	4
Tafelstaander of muurbevestiging .....	4
<b>De afstandssensor (THN122N)</b> .....	5
Opstellen van de Sensor .....	5
Transmissie van gegevens .....	5
Zoeken naar de sensor .....	5
<b>De klok</b> .....	6
AAN / UIT schakelen van de klok .....	6
Instellen van de klok / kalender .....	6
Veranderen van klokdisplay .....	6
<b>De wekke</b> .....	6
Om de wekkerinstelling na te kijken .....	6
Instellen van de wekker .....	6
Activeren van de wekker .....	6
Stoppen van de wekker .....	6
<b>De weersvoorspelling</b> .....	7
<b>De temperatuur</b> .....	7
Selecteren van de temperatuureenheid .....	7
Selecteren van het kanaalnummer .....	7
Minimum / maximum metingen .....	7
<b>De maanstand</b> .....	7
<b>Het terugstellen van het systeem</b> .....	7
<b>Veiligheid en onderhoud</b> .....	7
<b>Waarschuwingen</b> .....	8
<b>Het oplossen van problemen</b> .....	8
<b>Technische gegevens</b> .....	8
Afmetingen van het hoofdtoestel .....	8
Afmetingen van de afstandssensor .....	8
Temperatuur .....	8
Weersvoorspelling .....	8
Afstandssensor (THN122N) .....	8
Klok .....	9
Stroom .....	9
<b>Over Oregon Scientific</b> .....	9
<b>EG-Verklaring Van Gelijkvormigheid</b> .....	9

## INLEIDING

Wij danken u voor uw keuze van dit draadloze weerstation (BAR626/BAR626U) van Oregon Scientific™. Dit toestel bundelt een uiterst nauwkeurige tijdaanduiding, weersvoorspelling en verschillende kenmerken voor het registreren van de binnen-en buitentemperatuur in één enkel toestel dat u met gemak van thuis uit kunt gebruiken.

In de verpakking vindt u:

- Hoofdtoestel
- Afstandssensor (THN122N)
- Batterijen voor hoofdtoestel: 3x UM-3 (AA) 1,5 V
- Batterijen voor afstandssensor: 2x UM-4 (AAA) 1,5 V

Bewaar deze gebruiksaanwijzing op een handige plaats terwijl u met uw nieuwe toestel vertrouwd raakt. Zij bevat praktische stap-voor-stap instructies voor het gebruik ervan, evenals technische gegevens en waarschuwingen waarmee u vertrouwd dient te zijn.

## OVERZICHT VAN HET PRODUCT

### VOORAANZICHT

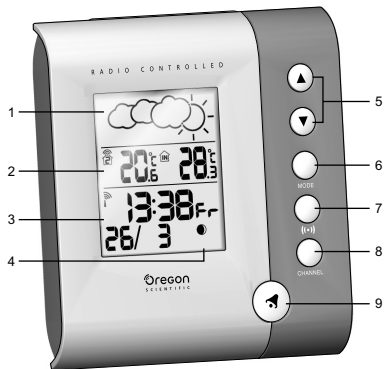

1. Veld weersvoorspelling
2. Veld buiten-en binnentemperatuur
3. Klok / wekker / kalenderveld
4. Maanstand
5. ▲ en ▼ voor het verhogen / verlagen van een instelling of het activeren / deactiveren van de RF-klok
6. **MODE**: voor het wijzigen van de display / instellingen
7. ((•)) voor het nakijken van de wekkerstatus / instellen van de wekker
8. **CHANNEL**: voor het veranderen van afstandssensor
9. indrukken om de wekkerte activeren / deactiveren

### ACHTERAANZICHT

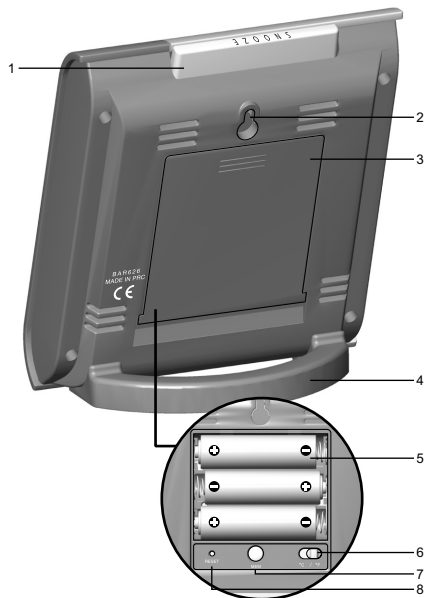

1. Sluimertoets **SNOOZE**
2. Uitsparing voor muurbevestiging
3. Batterijvak (deksel dicht)
4. Tafelstaander
5. Batterijvak (deksel open)
6. Schakelaar °C / °F
7. **MEM**: voor het nakijken van de huidige, maximum en minimum temperatuurmetingen
8. Terugsettoets **RESET**



## LCD-DISPLAY

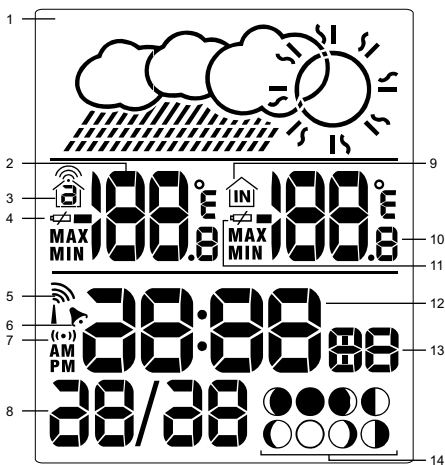

1. Weerdisplay
2. Buitentemperatuur
3. Kanaalicoon met sensorsignaal
4. Icoon zwakke batterij voor de sensor
5. Ontvangsticoon radiofrequentie (RF)
6. Wekker geactiveerd
7. Wekkerinstelling
8. Kalender
9. Binnenicoon
10. Binnentemperatuur
11. Icoon zwakke batterij voor het hoofdtoestel
12. Tijd
13. Weekdag / seconden
14. Maanstand

## AFSTANDSSENSOR (THN122N)



1. Indicator LED-status

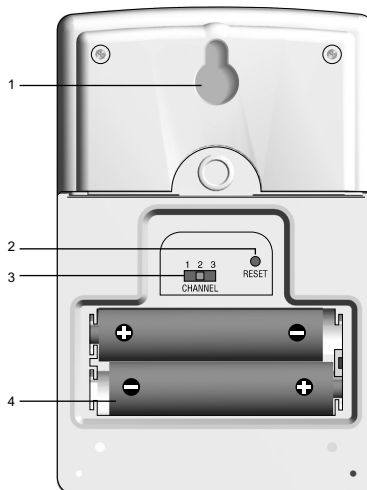

1. Uitsparing voor muurbevestiging
2. Terugsteltoets **RESET**
3. **CHANNEL** kanaalnummer (1-3)
4. Batterijenvak  
(Deksel van het batterijenvak is hier niet vertoond)

## OM TE BEGINNEN

### BATTERIJEN

De batterijen zijn bij dit product geleverd:

- Voor het hoofdtoestel 3 batterijen van het type UM-3(AA) 1,5 V  
 Voor de afstandssensor 2 batterijen van het type UM-4(AAA) 1,5 V

Wanneer u het product voor het eerst gebruikt moet u eerst de batterijen inzetten, daarbij lettend op de aanduiding van de polariteiten (+ en -) in het batterijvak. Voor de beste resultaten zet u de batterijen eerst in de afstandssensor en daarna pas in het hoofdtoestel. Druk na elke vervanging van de batterijen op **RESET**.

**OPMERKING** Gebruik geen herlaadbare batterijen.

 wordt aangegeven wanneer de batterijen aan vervanging toe zijn.  
 Installing the batteries:

**OPMERKING** Met het oog op een langere gebruiksduur is het gebruik van alkaline batterijen voor dit product aanbevolen.

Het inzetten van de batterijen:

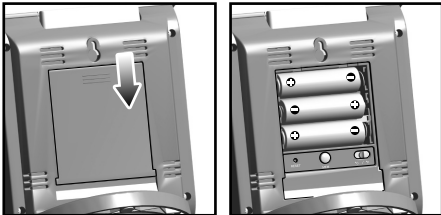

TOESTEL	 LOCATIE
Hoofdtoestel	Veld binnentemperatuur
Afstandssensor	Veld buitentemperatuur

## HET WIJZIGEN VAN DE INSTELLINGEN

Om de instelling van de tijd, de kalender of de taal te wijzigen:

1. Houd **MODE 2** seconden lang ingedrukt om de instelmodus binnen te gaan.
2. Druk op **▲** of **▼** om de instelling te wijzigen. (Om de instelling versneld te wijzigen houdt u **▲** of **▼** ingedrukt.)
3. Druk op **MODE** om te bevestigen.

## TAFELSTAANDER OF MUURBEVESTIGING

Gebruik de staander op de achterzijde van het hoofd / afstandtoestel om het op een vlakke ondergrond neer te zetten of bevestig het aan de muur met een nagel.

Het vastmaken van de staander:

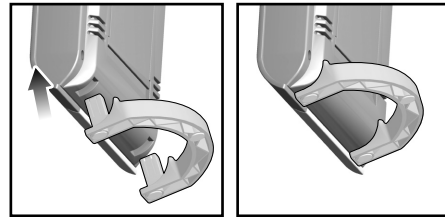

Het gebruik van de muurbevestiging:

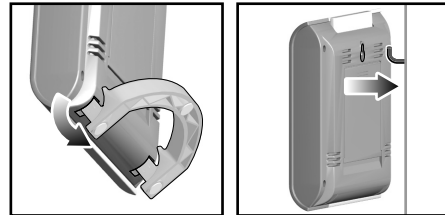

Het gebruik van de tafelstaander of muurbevestiging van de afstandssensor:

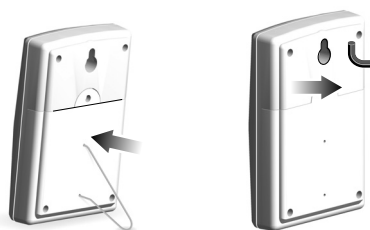



## DE AFSTANDSENSOR (THN122N)

Dit product wordt geleverd met de thermometersensor THN122N, die gegevens over de temperatuur verzamelt. Het hoofdtoestel is in staat gegevens van tot 3 afstandssensoren te verzamelen. Bijkomende afstandssensoren zijn afzonderlijk in de handel verkrijgbaar.

### OPSTELLEN VAN DE SENSOR

1. Open het batterijvak van de afstandssensor met behulp van een kleine kruiskopschroevendraaier.
2. Zet de batterijen in met de polariteiten (+ en -) als aangeduid in het batterijvak.

SCHAKELAAR	OPTIES
Channel	Kanaal 1-3. Wanneer u meer dan één sensor gebruikt kent u aan elke sensor een ander kanaal toe.

3. Stel het kanaal in. De schakelaar bevindt zich in het batterijvak.
4. Plaats de sensor in de nabijheid van het hoofdtoestel. Druk op **RESET** van de sensor. Houd daarna **MEM** en **CHANNEL** op het hoofdtoestel ingedrukt om de ontvangst van signaaltransmissie tussen de sensor en het hoofdtoestel te laten beginnen. Het ontvangsticoon van het hoofdtoestel gaat ongeveer 3 minuten lang knipperen terwijl het naar de afstandssensor zoekt. (Verwijs voor meer informatie naar het hoofdstuk "Gegeventransmissie door.")
5. Sluit het batterijvak van de afstandssensor.
6. Zet of hang de sensor op de gewenste plaats met behulp van de tafelstaander of muurbevestiging.

Het inzetten van de batterijen:

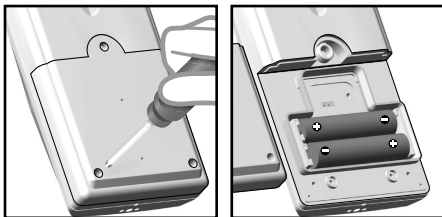

Voor de beste resultaten:

- Zet de batterijen in en selecteer het kanaal voordat u de sensor ophangt of neerzet.
- Plaats de sensor niet waar hij aan rechtstreeks zonlicht of vochtigheid kan worden blootgesteld.
- Plaats de sensor niet verder dan 30 meter van het hoofdtoestel (binnen) verwijderd.

- Positioneer de sensor zo dat hij tegenover het hoofdtoestel (binnen) staat, met een minimum aan obstructies zoals deuren, muren of meubilair.
- Zorg ervoor dat u de sensor plaatst waar een open zicht naar de hemel toe is en uit de buurt van metalen of elektronische voorwerpen.
- Positioneer de sensor in de koude wintermaanden zo dicht mogelijk bij het hoofdtoestel, omdat de batterijen en de signaaltransmissie gevoelig zijn voor vorst.

Het kan nodig blijken met verschillende locaties te experimenteren vooraleer u de beste resultaten bekomt.

### TRANSMISSIE VAN GEGEVENS

De sensor(en) sturen om de 40 seconden signalen door naar het hoofdtoestel. Het ontvangsticoon geeft in het Temperatuurveld de status van de ontvangst aan.

ICOON	BESCHRIJVING
	Het hoofdtoestel zoekt naar afstandssensoren.
	Er is tenminste 1 kanaal gevonden.
	Kanaal 1 is geselecteerd (het cijfer verandert naargelang de geselecteerde sensor).
--- wordt aangegeven in het veld Buitentemperatuur	De geselecteerde zender is niet gevonden. Zoek opnieuw naar de sensor of controleer de batterijen.

### ZOEKEN NAAR DE SENSOR

Om naar een sensor te zoeken houdt u **MEM** en **CHANNEL** (op het hoofdtoestel) 2 seconden lang ingedrukt.

**OPMERKING** Wanneer het hoofdtoestel de sensor dan nog niet vindt moet u de batterijen, eventuele obstructies en de locatie van de afstandssensor nakijken.



**OPMERKING** Signalen van bepaalde huishoudelijke apparatuur zoals deurbellen, elektronische garagepoorten en beveiligingssysteem kunnen tijdelijke storingen in de ontvangst teweegbrengen. Dit is normaal en heeft geen invloed op de algemene werking van het product. De ontvangst hervat eenvoudig nadat de storing is gestopt.

## DE KLOK

De klok synchroniseert automatisch de huidige tijd en datum wanneer ze wordt gebracht binnen de reikwijdte van het radiosignaal DCF77, dat wordt uitgezonden vanuit Frankfurt in Duitsland voor Midden-Europa (model BAR626), of het radiosignaal MSF60 dat wordt uitgezonden vanuit Rugby in Engeland (model BAR626U).

**OPMERKING** De radiosignalen worden door het hoofdtoestel ontvangen wanneer het zich binnen een straal van 1500 km van een radiosignaal bevindt.

De initiële signaalontvangst neemt 2-10 minuten in beslag en begint meteen nadat u het toestel voor het eerst heeft opgezet en telkens nadat u op **RESET** heeft gedrukt. Eenmaal de signaalontvangst is voltooid stopt het ontvangsticoon met knippen. Het icoon wordt in het Klokveld aangegeven.

STERK SIGNAAL	ZWAK SIGNAAL	GEEN SIGNAAL
		

Om het zoeken naar het kloksignaal handmatig te forceren houdt u  2 seconden lang ingedrukt. Controleer de batterijen wanneer dan nog steeds geen signaal wordt gevonden.

### AAN / UIT SCHAKELN VAN DE KLOK



Voer deze bewerking uit wanneer de klok niet in staat blijkt om een radiosignaal te ontvangen. Houd  2 seconden lang ingedrukt en stel daarna de klok handmatig in. U kunt hiervoor de (onderstaande) instructies van het hoofdstuk "Instellen van de klok" volgen.



Het signaalicoon geeft aan dat het klokkenmerk AAN is geschakeld. Geen icoon betekent dat het is UIT geschakeld.

### INSTELLEN VAN DE KLOK / KALENDER

U hoeft dit alleen te doen wanneer u het klokkenmerk heeft uitgeschakeld (wanneer u bijvoorbeeld te ver van het radiosignaal bent verwijderd of geen radiosignaal kan worden ontvangen).

1. Houd **MODE** 2 seconden lang ingedrukt. Het Klokveld gaat knippen.
2. Stel het uur, de minuten, het jaartal, de maand, de datum en de taal voor de weekdag in. Druk telkens op  of  om de instelling te veranderen.
3. Druk op **MODE** om te bevestigen.

De keuzemogelijkheden voor de taal zijn: (E) Engels, (F) Frans, (D) Duits, (I) Italiaans en (S) Spaans.

### VERANDEREN VAN KLOKDISPLAY

Druk op **MODE** om af te wisselen tussen de displays van de klok met de seconden en de klok met de weekdag.





## DE WEKKER

Dit product is uitgerust met een 2-minuten crescendowecker.



### OM DE WEKKERINSTELLING NA TE KIJKEN

Druk op  om de wektijd en de wekkerstatus in het Klokveld aangegeven te zien.

### INSTELLEN VAN DE WEKKER

1. Druk op  om over te gaan naar de wekkerdisplay.
2. Houd  opnieuw 2 seconden lang ingedrukt. De wekkerinstelling gaat nu knippen.
3. Selecteer het uur en de minuten. Druk op  of  om de instellingen te wijzigen en druk op  om te bevestigen.

### ACTIVEREN VAN DE WEKKER

Druk op  om de wekker te activeren of deactiveren.  wordt in het Klok / wekkerveld aangegeven wanneer de wekker is geactiveerd.

### STOPPEN VAN DE WEKKER

Wanneer de lopende tijd bij de ingestelde wektijd is gekomen gaat de crescendowecker gedurende 2 minuten luiden. Om de wekker eerder te stoppen:

- Drukt u op **SNOOZE** om de wekker 8 minuten lang te stoppen.

OF

- Druk op eender welke andere toets dan **SNOOZE** om de wekker te stoppen zodat hij 24 uur later opnieuw gaat luiden.

Wanneer u geen enkele toets indrukt stopt de wekker na 2 minuten automatisch en luidt dan na 8 minuten opnieuw.



## WEERSVOORSPELLING

Dit toestel maakt een weersvoorspelling voor de volgende 12 tot 24 uur voor het gebied binnen een straal van 30-50 km rond het toestel en met een nauwkeurigheid van 70 tot 75 percent. De weersvoorspelling wordt altijd op de display aangegeven.

ZONNIG	LICHT REGENACHTIG	BEWOLKT	BEWOLKT

## DE TEMPERATUUR

Dit product is in staat informatie over de huidige, de minimum en de maximum temperatuur aan te geven, die door de afstandssensors en het hoofdtoestel (binnen) wordt verzameld.

De buitengegevens worden om de 40 seconden ontvangen en op de display aangegeven. De binnengegevens worden om de 10 seconden verzameld en op de display aangegeven.

### SELECTEREN VAN DE TEMPERATUUREENHEID

Schuif de schakelaar °C / °F naar de gewenste stand. De schakelaar bevindt zich in het batterijvak van het hoofdtoestel. De instelling van de temperatuureenheid op het hoofdtoestel heeft de overhand op de instelling van de afstandssensor.

### SELECTEREN VAN HET KANAALNUMMER

Druk op **CHANNEL** om af te wisselen tussen de Kanalen 1-3.

Het icoon geeft aan welke sensor is geselecteerd.

Kinetische golficoon				
Toegekende display	Binnen- display	Afstand- display Kanaal 1	Afstand- display Kanaal 2	Afstand- display Kanaal 3

Om automatisch doorheen alle sensoren te scannen houdt u **CHANNEL** 2 seconden lang ingedrukt. De gegevens van elke sensor worden dan telkens 3 seconden lang op de display aangegeven. Om het automatische scannen te stoppen drukt u op **CHANNEL** of **MEM**.

**OPMERKING** Voor meer informatie over de sensor verwijst u naar het hoofdstuk "De afstandssensor THN122N".

### MINIMUM / MAXIMUM METINGEN

De toets **MEM** bevindt zich in het batterijvak van het hoofdtoestel. Druk op **MEM** om af te wisselen tussen de huidige, de maximum (MAX) en de minimum (MIN) metingen. Om de gegevens te wissen houdt u **MEM** 2 seconden lang ingedrukt. U hoort dan een pieptoon die bevestigt dat het geheugen is gewist.

## DE MAANSTAND

Dit kenmerk werkt alleen wanneer de kalender is ingesteld, zie het hoofdstuk "Instellen van de klok".

- Druk op **▲** of **▼** om de maanstand voor de volgende of vorige dag na te kijken.
- Houd **▲** of **▼** ingedrukt om snel doorheen de jaartallen te scannen (2001 tot 2099).

	Nieuwe maan
	Wassende maan
	Eerste kwartier
	Bijna volle maan
	Volle maan
	Afnemende volle maan
	Laatste kwartier
	Afnemende maan

## HET TERUGSTELLEN VAN HET SYSTEEM

De terugsteltoets **RESET** bevindt zich in het batterijvak van het hoofdtoestel. Druk telkens op **RESET** nadat u de batterijen heeft vervangen of wanneer het toestel niet naar behoren werkt (bijvoorbeeld niet in staat is een radiofrequentieverbinding met de afstandssensor of de klok te maken).

## VEILIGHEID EN ONDERHOUD

Maak het toestel schoon met een lichtvochtige doek en een zachte, alcoholvrije detergens. Voorkom dat het product kan vallen en plaats het niet waar voortdurend veel passage is.



## WAARSCHUWINGEN

Dit product werd ontworpen en vervaardigd om u vele jaren trouw te kunnen dienen, op voorwaarde dat het correct wordt gehanteerd. Oregon Scientific is niet aansprakelijk voor de gevolgen van afwijkend gebruik van de instructies die in de gebruiksaanwijzing beschreven staan of voor ongeoorloofde wijzigingen of herstellingen van het product. Neem de volgende richtlijnen in acht:

- Dompel het product nooit onder in water. Dit kan elektrocutie en beschadiging van het product veroorzaken.
- Stel het hoofdtoestel niet bloot aan extreme druk, schokken of temperatuur - en vochtigheidsschommelingen.
- Knoei niet met de interne onderdelen.
- Gebruik nooit oude en nieuwe batterijen of batterijen van verschillende types samen.
- Gebruik in dit product geen herlaadbare batterijen.
- Verwijder de batterijen wanneer u dit product voor een langere periode gaat opbergen.
- Maak geen krassen in de LCD-display.

**OPMERKING** De technische gegevens van dit product en de inhoud van deze gebruiksaanwijzing kunnen zonder kennisgeving worden gewijzigd. De afbeeldingen zijn niet op schaal.

## HET OPLOSSEN VAN PROBLEMEN

PROBLEEM	SYMPTOOM	OPLOSSING
Kalender	Vreemde datum / maand	Wijzig de taaloptie
Klok	De klok kan niet worden ingesteld	Deactiveer de automatische klok
	De datum en tijd worden niet automatisch gesynchroniseerd	1. Controleer de batterijen 2. Druk op <b>RESET</b> 3. Activeer het klokkenmerk handmatig
Temp	"LLL" of "HHH" is op de display aangegeven	De gemeten temperatuur is buiten de reikwijdte van het toestel
Afstandssensor		Controleer de batterijen
		Controleer de locatie
	Kan het kanaal niet veranderen	Controleer de sensoren. Er werkt slechts één sensor
	De gegevens stemmen niet overeen met het hoofdtoestel	Start het zoeken naar de sensor handmatig

## TECHNISCHE GEGEVENS

### AFMETINGEN VAN HET HOOFDSTOESTEL

L x B x H	116 x 55 x 127 mm
Gewicht	170 g zonder batterijen

### AFMETINGEN VAN DE AFSTANDSSENSOR

L x B x H	92 x 60 x 20 mm
Gewicht	63 gram zonder batterijen

### TEMPERATUUR

Temperatuureenheid	°C / °F
Reikwijdte binnen	-5°C tot 50°C
Reikwijdte buiten	-20°C tot 60°C
Resolutie	0,1°C

### WEERSVOORSPELLING

Display	Regenachtig, bewolkt, licht bewolkt, zonnig
---------	---

### AFSTANDSSENSOR (THN122N)

RF-frequentie	433 MHz
Reikwijdte	30 meter zonder obstructies
Transmissie	Om de 40 seconden
Kanaal nr.	1 - 3

**KLOK**

RF-klok	Automatisch of handmatig (uitgeschakeld)
Klokdisplay	UU:MM:SS
Tijdaanduiding	12 uur AM / PM (Model BAR626U) 24 uur (Model BAR626)
Kalender	DD / MM; weekdag in 5 talen (E, D, F, I, S)
Wekker	Enkelvoudige wekker met 2-minuten crescendo and 8-minuten sluimertijd

**STROOM**

Batterijen voor het hoofdtoestel 3 x UM-3 (AA) 1,5 V

Batterijen voor de sensor 2 x UM-4 (AAA) 1,5 V

**OPMERKING** Met het oog op een langere gebruiksduur is het gebruik van alkaline batterijen voor dit product aanbevolen.

**OVER OREGON SCIENTIFIC**

Bezoek onze website ([www.oregonscientific.com](http://www.oregonscientific.com)) om meer te weten over uw nieuwe product en andere Oregon Scientific producten zoals digitale foto toestellen, gezondheids- en fitnessuitrusting en weerstations. Op deze website vindt u tevens de informatie over onze klantendienst, voor het geval u ons wenst te contacteren.

**EG-VERKLARING VAN GELIJKVORMIGHEID**

Dit product bevat een goedgekeurde zendermodule en voldoet aan de essentiële vereisten van Artikel 3 van de R&TTE-richtlijnen 1999 / 5 / EC, indien gebruikt als aangewezen en dat volgende normen werden toegepast:

**Veiligheid van informatietechnologische uitrusting**  
(Artikel 3.1.a van de R&TTE-richtlijnen)

Toegepaste normen: **EN 60950: 2000**

**Elektromagnetische congruentie**  
(Artikel 3.1.b van de R&TTE-richtlijnen)

Toegepaste normen:  
**ETSI EN 301 489-1-3 (Ver.1.4.1) : 2002-08**

**Efficiënt gebruik van het radiofrequentiespectrum**  
(Artikel 3.2 van de R&TTE-richtlijnen)

Toegepaste normen:  
**ETSI EN 300 220-3 (Ver.1.1.1) : 2000-09**

Bijkomende informatie:

Dit product is bijgevolg conform de Richtlijn voor Laagspanning 73/23/EC, de EMC-richtlijn 89/336/EC en de R&TTE-richtlijn 1999/5/EC (appendix II) en is voorzien van de overeenkomstige CE-markering.

Carmelo Cubito  
Agrate Brianza (MI) / Italië January 2004  
R&TTE-vertegenwoordiger van de fabrikant



**LANDEN DIE ZIJN ONDERWORPEN AAN RTT&E**  
Alle EEG-landen, Zwitserland (CH)  
en Noorwegen (N)