

Funkwetterstation mit Innen-/ Außentemperatur und Funkuhr

Modell: BAR686

BEDIENUNGSANLEITUNG

INHALT

Einleitung	2
Übersicht	2
Vorderansicht	2
Rückansicht	2
LCD-Anzeige	3
Funksendeeinheit (THN132N)	4
Erste Schritte	4
Batterien	4
Externe Funksendeeinheit	4
Datenübertragung des Sensors	6
Funkuhr	6
Zeitsignalempfang	6
Empfangssignal	6
Die Uhr einstellen	7
Alarm	7
Wettervorhersage	7

Temperatur	8
Temperatur- und Luftdruckentwicklung	8
Frostwarnung	8
Min/ Max Temperaturalarm	9
Mondphase	9
Reset	9
Vorsichtsmaßnahmen	9
Technische Daten	10
Über Oregon Scientific	11
EG-Konformitätserklärung	11

DE

EINLEITUNG

Wir danken Ihnen, dass Sie sich für die Funkwetterstation mit Innen-/ Außentemperatur und Funkuhr von Oregon Scientific™ (BAR686) entschieden haben. Diese Uhr wird mit einer Funksendeeinheit (THN132N) ausgeliefert und kann insgesamt bis zu 3 Funksendeeinheiten unterstützen (zusätzliche Funksendeeinheiten sind gesondert erhältlich).

HINWEIS Halten Sie bitte diese Anleitung bereit, wenn Sie Ihr neues Produkt verwenden. Sie enthält praktische Schritt-für-Schritt-Anweisungen sowie technische Daten und für Sie wichtige Warnhinweise.

ÜBERSICHT

VORDERANSICHT

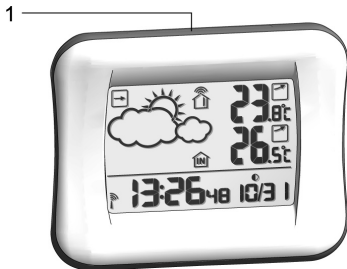

1. SNOOZE

RÜCKANSICHT

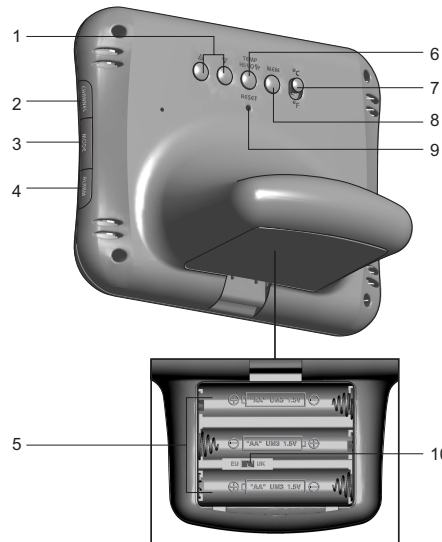

- ▲ / ▼: Einstellung erhöhen / verringern;
Zeitsignalempfang aktivieren / deaktivieren
- CHANNEL:** Anzeige auf Funksendeeinheit wechseln



DE

3. **MODE:** Einstellungen / Anzeige ändern
4. **ALARM:** Alarmstatus anzeigen; Alarm einstellen
5. Batteriefach
6. **TEMP HI / LO** : Einstellungen ändern oder Min / Max Temperaturalarm für Kanal 1 aktivieren / deaktivieren
7. °C / °F: Temperatureinheit auswählen
8. **MEM:** Aktuelle, maximale und minimale Temperatur / Luftfeuchtigkeit anzeigen
9. **RESET:** Gerät auf Standardeinstellungen zurücksetzen
10. **EU- / UK-Schalter**

1. Batteriestand Funksendeinheit schwach
2. Frostwarnung ist aktiv
3. Luftdrucktrend
4. Wettervorhersage
5. Alarm eingestellt
6. AM- / PM-Modus ausgewählt
7. Zeitsignalempfang
8. Uhrzeit
9. Funksendeheit-Empfangssymbol
10. Min / Max Temperaturalarm
11. Trend für Außentemperatur
12. Außentemperatur
13. Symbol für Min / Max Wert
14. Batteriestand Basiseinheit schwach
15. Trend für Innentemperatur
16. Innentemperatur
17. Symbol für Min / Max Wert
18. Symbol Basiseinheit
19. Alarmmodus
20. Mondphase
21. Tages- und Monatsanzeige

LCD-ANZEIGE

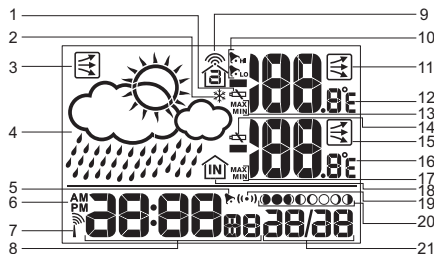

FUNKSENDEEINHEIT (THN132N)

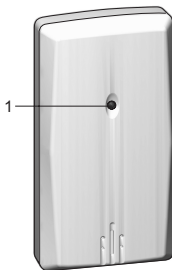

1. LED-Indikator

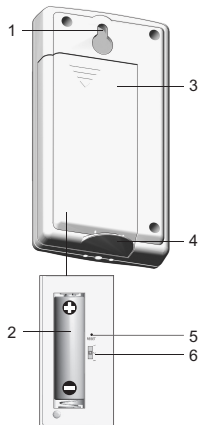

1. Wandhalterung
2. Batteriefach
3. Batteriefachabdeckung
4. Tischaufsteller
5. **RESET**
6. **CHANNEL**-Schalter

ERSTE SCHRITTE

BATTERIEN

Legen Sie die Batterien vor der ersten Verwendung ein und achten Sie auf die Übereinstimmung der Polarität (+ und -). Nach jedem Batteriewechsel auf **RESET** drücken.

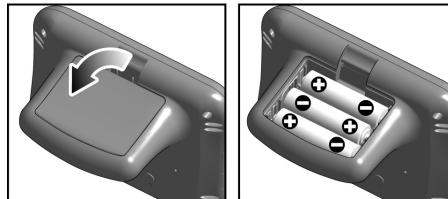

 gibt an, dass die Ladung der Batterien der Basiseinheit schwach ist.

HINWEIS Verwenden Sie keine wiederaufladbaren Batterien. Wir empfehlen Ihnen, dass Sie Alkaline-Batterien für längere Betriebsdauer und Lithium-Batterien für Temperaturen unter dem Gefrierpunkt verwenden.

FUNKSENDEEINHEIT

Die Funksendeeinheit empfängt etwa alle 40 Sekunden Temperaturmesswerte und sendet diese an die Basiseinheit. Die Basiseinheit kann Daten von bis zu 3 Funksendeeinheiten empfangen.



So stellen Sie die Funksendeeinheit ein:

1. Öffnen Sie die Batteriefachabdeckung.
2. Legen Sie die Batterien ein und achten Sie auf die Übereinstimmung der Polarität (+ / -). Nach jedem Batteriewechsel auf **RESET** drücken.
3. Wählen Sie einen Kanal aus. Stellen Sie sicher, dass Sie für jede Funksendeeinheit einen eigenen Kanal verwenden.

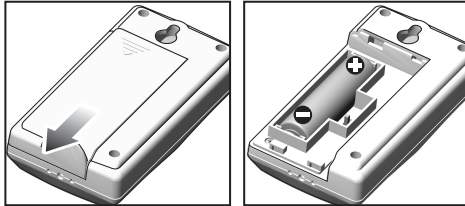

4. Schließen Sie das Batteriefach.
5. Befestigen Sie die Funksendeeinheit mit der Wandhalterung oder dem Tischaufsteller an der gewünschten Stelle.

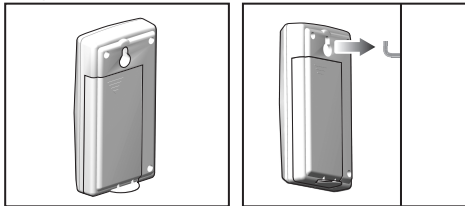

Für optimale Ergebnisse:

- Platzieren Sie die Funksendeeinheit so, dass sie vor direkter Sonnenbestrahlung und Feuchtigkeit.
- Platzieren Sie die Funksendeeinheit nicht weiter als 30 Meter von der Basiseinheit (im Haus) entfernt.
- Positionieren Sie die Funksendeeinheit so, dass sie auf die Basiseinheit (im Haus) ausgerichtet ist, und vermeiden Sie Hindernisse, wie Türen, Wände und Möbel.
- Platzieren Sie die Funksendeeinheit an einen Standort mit freier Sicht auf den Himmel und stellen sie nicht in die Nähe von metallischen Gegenständen oder elektronischen Geräten.
- Positionieren Sie die Funksendeeinheit während der kalten Wintermonate in der Nähe der Basiseinheit, da Temperaturen unter dem Gefrierpunkt die Batterieleistung und die Signalübertragung beeinträchtigen können.

Die Übertragungreichweite kann von mehreren Faktoren abhängen. Sie müssen eventuell mehrere Standorte testen, um optimale Ergebnisse zu erzielen.



Handelsübliche Alkaline-Batterien enthalten beträchtliche Mengen Wasser. Daher können diese bei niedrigen Temperaturen ab etwa -12°C (10°F) einfrieren. Die Temperaturgrenze von Lithium-Einwegbatterien ist weitaus niedriger und weist einen geschätzten Frostbereich von unter -30°C (-22°F) auf.

Die Übertragungreichweite von Funksignalen kann von verschiedenen Faktoren, wie extrem niedrige Temperaturen, beeinflusst werden. Extreme Kälte kann die effektive Übertragungreichweite zwischen Funksendeeinheit und Basisstation vorübergehend

verringern. Sollten Funktionsstörungen am Gerät aufgrund niedriger Temperaturen auftreten, so wird das Gerät wieder ordnungsgemäß funktionieren, sobald sich die Temperaturwerte wieder innerhalb des normalen Bereichs befinden (d.h. niedrige Temperaturen können keine dauerhaften Schäden an Ihrem Gerät verursachen).

DATENÜBERTRAGUNG DER FUNKSENDEEINHEIT

Das Funksendeeinheit-Empfangssymbol im Wettervorhersagebereich zeigt den Status an.

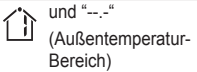
SYMBOL	BESCHREIBUNG
	Basiseinheit sucht Funksendeeinheit(en)
	Ein Kanal wurde gefunden und das Signal der Funksendeeinheit wird empfangen
	Es konnte keine Funksendeeinheit gefunden werden. Suchen Sie eine Funksendeeinheit oder überprüfen Sie die Batterien.

So suchen Sie eine Funksendeeinheit:

Drücken Sie 2 Sekunden lang gleichzeitig auf **MEM** und **CHANNEL**.

HINWEIS Wenn die Funksendeeinheit weiterhin nicht gefunden wird, überprüfen Sie die Batterien, etwaige Hindernisse sowie den Standort der Funksendeeinheit..

FUNKUHR

ZEITSIGNALEMPFANG

Dieses Produkt synchronisiert automatisch Datum und Zeit, sobald es sich im Empfangsbereich der folgenden Funksignale befindet :

- DCF-77 wird in Frankfurt, Deutschland, für Mitteleuropa erzeugt.
- MSF-60 wird in Rugby, England, erzeugt.

Die Uhr empfängt die Funksignale jedesmal, wenn sie sich im Umkreis von 1500 km (932 Meilen) eines Signals befindet.

HINWEIS Schieben Sie den **EU- / UK**-Schalter auf die Ihrem Standort entsprechende Stellung. Wiederholen Sie den Vorgang jedesmal, wenn Sie das Gerät zurücksetzen.

HINWEIS Der erstmalige Empfang dauert 2-10 Minuten, wenn die erste Einrichtung erfolgt oder **RESET** gedrückt wird. Nach Beendigung hört das Empfangssymbol auf zu blinken. Wenn das Signal schwach ist, kann es bis zu 24 Stunden dauern, bis ein gültiges Signal empfangen wird.

EMPFANGSSIGNAL

Anzeige für Zeitsignalempfang:

STARKES SIGNAL	SCHWACHES SIGNAL	KEIN SIGNAL
		



DE

So aktivieren und veranlassen Sie eine Signalsuche:

Halten Sie ▲ 2 Sekunden lang gedrückt.

So deaktivieren Sie den Signalempfang:

Halten Sie ▼ 2 Sekunden lang gedrückt.

DIE UHR EINSTELLEN

Wenn der Zeitsignalempfang aktiviert ist und ein Signal empfangen wird, muss die Uhr nicht manuell eingestellt werden.

1. Halten Sie **MODE** 2 Sekunden lang gedrückt.
2. Drücken Sie auf ▲ oder ▼, um die Einstellungen zu ändern.
3. Drücken Sie zur Bestätigung auf **MODE**.
4. Die Reihenfolge der Einstellungen lautet: Zeitzonenausgleich, Stunde, Minute, Jahr, Monat, Tag und Sprache.

HINWEIS Der Zeitzonenausgleich kann dazu verwendet werden, um die Uhr auf bis zu + / - 9 Stunden von der empfangenen Signalzeit einzustellen. Wenn Sie den Zeitsignalempfang deaktiviert haben (d.h. die Uhr manuell einstellen), dürfen Sie keinen Wert für den Zeitzonenausgleich eingeben.

HINWEIS Die Sprachoptionen sind (E) Englisch, (D) Deutsch, (F) Französisch, (I) Italienisch und (S) Spanisch.

Drücken Sie auf **MODE**, um zwischen den Anzeigemodi Uhrzeit mit Sekunden und Uhrzeit mit Wochentag zu wählen.

ALARM

So stellen Sie den Alarm ein:

1. Halten Sie **ALARM** 2 Sekunden lang gedrückt.
2. Drücken Sie auf ▲ / ▼, um die Stunde / Minute einzustellen.
3. Drücken Sie zur Bestätigung auf **ALARM**.  gibt an, dass der Alarm aktiviert ist (ON).

So schalten Sie den Alarm ein / aus (ON / OFF):

1. Drücken Sie auf **ALARM**, um die Alarmzeit anzuzeigen.
2. Drücken Sie erneut auf **ALARM**, um den Alarm ein- oder auszuschalten.

So schalten Sie den Alarm stumm:

- Drücken Sie auf **SNOOZE**, um den Alarm 8 Minuten lang stummzuschalten.





ODER

- Drücken Sie eine beliebige Taste, mit Ausnahme von **SNOOZE**, um den Alarm auszuschalten und ihn nach 24 Stunden wieder zu aktivieren.

WETTERVORHERSAGE

Dieses Produkt erstellt eine Wettervorhersage für die nächsten 12 bis 24 Stunden innerhalb eines Radius von 30 - 50 km auf der Basis von Messungen des Luftdrucks.

DE

SYMBOL	BESCHREIBUNG
	Sonnig
	Teilweise bewölkt
	Bewölkt
	Regnerisch

TEMPERATUR

So wechseln Sie die Temperatureinheit:

Drücken Sie auf °C / °F.

So rufen Sie die Temperatur-Messwerte der Funksendeeinheiten ab:

Drücken Sie auf **CHANNEL**.

So führen Sie eine automatische Abfrage (Auto-Scan) aller Funksendeeinheiten durch:

Halten Sie **CHANNEL** 2 Sekunden lang gedrückt. Die Daten jeder Funksendeeinheit werden 3 Sekunden lang eingeblendet.

So beenden Sie die automatische Abfrage:

Drücken Sie auf **CHANNEL** oder **MEM**.

So wechseln Sie zwischen den aktuellen, minimalen und maximalen gespeicherten Daten für den gewählten Sensor:

Drücken Sie wiederholt auf **MEM**.

So löschen Sie die Daten:

Halten Sie **MEM** 2 Sekunden lang gedrückt.

TEMPERATUR- UND LUFTDRUCKENTWICKLUNG

Die Symbole der Temperatur- und Luftdrucktrends basieren auf den letzten Messwerten.

STEIGEND	KONSTANT	FALLEND
		

FROSTWARNUNG

Wenn die Funksendeeinheit auf Kanal 1 auf 3°C bis -2°C (37°F bis 28°F) abfällt, leuchtet das Symbol * auf, um Sie zu warnen, dass die Temperatur die Frostgrenze erreicht.

HINWEIS Die Warnung wird automatisch beendet, wenn sich die Temperatur wieder außerhalb des Messbereichs des Frostwarners befindet.



DE

MIN/ MAX TEMPERaturalarm

Der Temperaturalarm kann so eingestellt werden, dass ein Warnsignal ertönt, wenn die auf Kanal 1 eingestellte Funksendeinheit einen Temperaturwert Ihrer Wahl über- oder unterschreitet.

So schalten Sie den Alarm ein / aus (ON / OFF):

1. Halten Sie **TEMP HI / LO** gedrückt.
2. Verwenden Sie **▲** und **▼**, um den Alarm für hohe / niedrige Temperatur auszuwählen. Drücken Sie zur Bestätigung auf **TEMP HI / LO**.
3. Drücken Sie auf **▲ / ▼**, um den Alarm ein- oder auszuschalten (ON / OFF), und drücken Sie zur Bestätigung auf **TEMP HI / LO**.
4. Wenn der Alarm aktiviert wurde, verwenden Sie **▲** und **▼**, um die Temperatur auszuwählen.
5. Drücken Sie zur Bestätigung auf **TEMP HI / LO**.

So schalten Sie den Temperaturalarm (HI / LO) stumm:

Drücken Sie eine beliebige Taste. Der Alarm wird automatisch zurückgesetzt und ertönt erneut, wenn die hohe / niedrige Temperatur wieder über- oder unterschritten wird.

MONDPHASE

- Wenn der Kalender eingestellt ist, drücken Sie auf **▲** oder **▼**, um die Mondphase für den nächsten / vorhergehenden Tag abzurufen.

- Halten Sie **▲** oder **▼** gedrückt, um die einzelnen Jahre abzufragen (2001 bis 2099).

	Neumond
	Zunehmende Sichel
	Erstes Viertel (Zunehmender Halbmond)
	Zunehmender 3/4-Mond
	Vollmond
	Abnehmender 3/4-Mond
	Letztes Viertel (Abnehmender Halbmond)
	Abnehmende Sichel

RESET

Drücken Sie auf **RESET**, um das Gerät auf die Standardeinstellungen zurückzusetzen.

VORSICHTSMASSNAHMEN

Dieses Gerät wurde entworfen, um Ihnen jahrelang Freude zu bereiten, wenn Sie es sorgfältig handhaben. Hier sind einige Vorsichtsmaßnahmen:

- Setzen Sie das Gerät keiner extremen Gewalteinwirkung und keinen Stößen aus, und halten Sie es von übermäßigem Staub, Hitze oder Feuchtigkeit fern, da dies zu Funktionsstörungen, einer kürzeren elektronischen Lebensdauer, beschädigten Batterien und verformten Einzelteilen führen kann.

- Tauchen Sie das Gerät niemals in Wasser. Falls Sie eine Flüssigkeit über das Gerät verschütten, trocknen Sie es sofort mit einem weichen, faserfreien Tuch.
- Reinigen Sie das Gerät keinesfalls mit scheuernden oder ätzenden Mitteln. Diese können die Kunststoffteile zerkratzen und die elektronische Schaltung zerstören.
- Machen Sie sich nicht an den internen Komponenten des Geräts zu schaffen. Dies kann zu einem Verlust der Garantie führen und eine unnötige Beschädigung des Geräts verursachen. Das Gerät enthält keine durch den Benutzer wartbare Teile.
- Verwenden Sie nur neue Batterien, wie in der Bedienungsanleitung angegeben. Verwenden Sie keinesfalls neue und alte Batterien gemeinsam, da alte Batterien auslaufen können.
- Aufgrund der Druckbeschränkungen können sich die in dieser Anleitung dargestellten Abbildungen vom Original unterscheiden.
- Der Inhalt dieser Anleitung darf ohne Genehmigung des Herstellers nicht vervielfältigt werden.
- Entsorgen Sie das Gerät nicht im allgemeinen Hausmüll, sondern ausschließlich in den dafür vorgesehenen kommunalen Sammelstellen, die Sie bei Ihrer Gemeinde erfragen können.

HINWEIS Die technischen Daten für dieses Produkt und der Inhalt der Bedienungsanleitung können ohne Benachrichtigung geändert werden.

TECHNISCHE DATEN

TYP	BESCHREIBUNG
BASISEINHEIT	
L x B x H	77 x 126 x 102 mm
Gewicht	183 g ohne Batterien
Temperatureinheit	°C / °F
Temperaturbereich	-5 °C bis 50 °C (23 °F bis 122 °F)
Auflösung	0,1°C (0,2°F)
Funkuhrfrequenz	DCF-77 (EU) / MSF-60 (UK)
Synchronisierung	Autom. oder deaktiviert
Signalfrequenz	433 MHz
Uhr	Autom. oder manuell (deaktiviert)
Speicher	Min. / Max. Temperatur
Alarmdauer	2 Min.
Snooze	8 Min.
Uhranzeige	HH:MM:SS HH:MM:Wochentag
Stundenformat	12- / 24-Stundenformat
Kalender	DD / MM Auswählbare Sprachen: E, F, D, I und S
Stromversorgung	3 Batterien des Typs UM-3 (AA) 1,5 V



DE

FUNKSENDEEINHEIT

L x B x H	96 x 50 x 22 mm
Gewicht	62 g ohne Batterie
Übertragungsreichweite	30 m (ohne Hindernisse)
Temperaturbereich	-30 °C bis 60 °C (-22 °F bis 140 °F)
Stromversorgung	1 Batterie des Typs UM-3 (AA) 1,5 V

HINWEIS Wir empfehlen Ihnen, dass Sie Alkaline-Batterien für längere Betriebsdauer und Lithium-Batterien für Temperaturen unter dem Gefrierpunkt verwenden.

ÜBER OREGON SCIENTIFIC

Besuchen Sie unsere Website (www.oregonscientific.de) und erfahren Sie mehr über unsere Oregon Scientific-Produkte wie zum Beispiel Wetterstationen, Projektions-Funkuhren, Produkte für Gesundheit und Fitness, Digitalkameras, MP3-Player, DECT-/Konferenztelefone und elektronische Lernprodukte für Kinder. Auf der Website finden Sie auch Informationen, wie Sie im Bedarfsfall unseren Kundendienst erreichen und Daten herunterladen können.

Wir hoffen, dass Sie alle wichtigen Informationen auf unserer Website finden. Für internationale Anfragen besuchen Sie bitte unsere Website: www2.oregonscientific.com

EG-KONFORMITÄTSERKLÄRUNG

Hiermit erklärt Oregon Scientific, dass die Funkwetterstation (BAR686) mit den grundlegenden Anforderungen und anderen relevanten Vorschriften der Richtlinie 1999/5/EG übereinstimmt. Eine Kopie der unterschriebenen und mit Datum versehenen Konformitätserklärung erhalten Sie auf Anfrage über unseren Oregon Scientific Kundendienst.



KONFORM IN FOLGENDEN LÄNDERN

Alle EG Staaten, die Schweiz (CH)
und Norwegen (N)