



NL

# Draadloze Weersvoorspeller met Temperatuurweergave en Zelfregulerende RF klok

Model: BAR686

## HANDLEIDING

### INHOUD

<b>Introductie</b> .....	2
<b>Klok Overzicht</b> .....	2
Voorkant .....	2
Achterkant .....	2
LCD-scherm .....	3
Buitensensor (THN132N) .....	4
<b>Starten</b> .....	4
Batterijen .....	4
<b>Buitensensor</b> .....	4
Sensor Gegevens Verzending .....	6
<b>Klok</b> .....	6
Klok Ontvangst .....	6
Signaalontvangst .....	6
Klok Instellen .....	7
<b>Alarm</b> .....	7
<b>Weersvoorspelling</b> .....	7

<b>Temperatuur en Vochtigheid</b> .....	8
Temperatuur- en Luchtdruktrends .....	8
Vorstwaarschuwing .....	8
Hoog / Laag Temperatuuralarm .....	8
<b>Maanstand</b> .....	9
<b>Reset</b> .....	9
<b>Waarschuwingen</b> .....	9
<b>Specificaties</b> .....	10
<b>Over Oregon Scientific</b> .....	10
<b>EU Conformiteits Verklaring</b> .....	11



## INTRODUCTIE

Dank u voor de aanschaf van deze Oregon Scientific Draadloze Weersvoorspeller met Temperatuurweergave en Zelfregulerende RF klok (BAR686). Deze klok is voorzien van een draadloze sensor (THN132N) en ondersteunt tot 3 sensoren tegelijkertijd (extra sensoren apart verkrijgbaar).

**NB** Houd deze handleiding bij de hand terwijl u uw nieuwe product gebruikt. Deze bevat praktische stap-voor-stap instructies, evenals de technische specificaties en belangrijke waarschuwingen.

## KLOK OVERZICHT

### VOORKANT

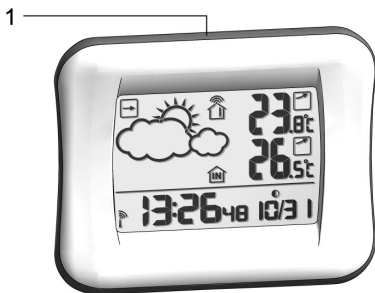

1. SNOOZE

### ACHTERKANT

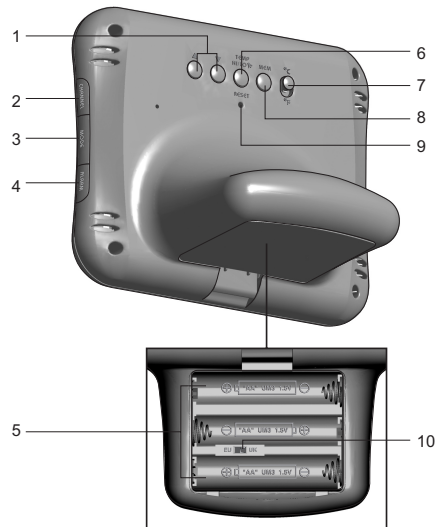

1. ▲ / ▼: verhogen / verlagen instelling; aanzetten / uitzetten klok ontvangstsignaal
2. **KANAAL**: Wissel buitensensor weergave



NL

3. **MODUS:** Instellingen / Scherm Aanpassen
4. **ALARM:** Bekijk alarmstatus; stel alarm in
5. Batterijvak
6. **TEMP HOOG / LAAG** : Wijzig instellingen of activeer / deactiveer hoog of laag temperatuuralarm voor kanaal 1
7. °C / °F: Temperatuureenheid Selecteren
8. **MEM:** Bekijk huidige maximum en minimum temperatuur / vochtigheid
9. **RESET:** Het apparaat terug zetten in standaardinstellingen
10. **EU / UK** schakelaar

1. Sensor batterij zwak
2. Vorstwaarschuwing is actief
3. Luchtdruktrend
4. Weersvoorspelling
5. Alarm is ingesteld
6. AM / PM modus geselecteerd
7. Ontvangst van kloksignaal
8. Klok
9. Sensor ontvangsticoon
10. Hoog / laag temperatuuralarm
11. Buitentemperatuurtrend
12. Buitentemperatuur
13. Max / Min icoon
14. Batterij van het apparaat zwak
15. Binnentemperatuurtrend
16. Binnentemperatuur
17. Max / Min icoon
18. Sensoricoon van het apparaat
19. Alarmmodus
20. Maanstand
21. Dag- en maandweergave

## LCD-SCHERM

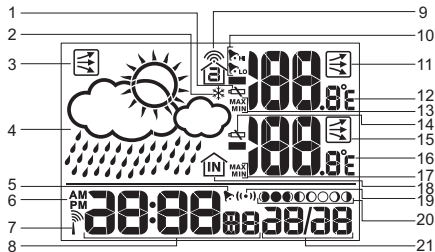

## BUITENSOR (THN132N)

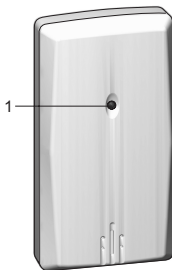

1. Indicator LED

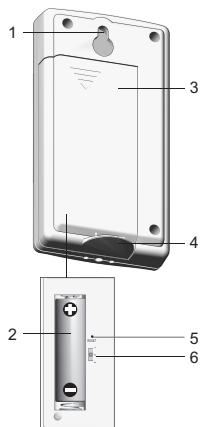

1. Muurbevestiging
2. Batterijvak
3. Batterijklep
4. Tafelstandaard
5. **RESET**
6. **KANAAL** schakelaar

## STARTEN

### BATTERIJEN

Plaats batterijen voor het eerste gebruik volgens de polariteit (+ en -): Druk elke keer als u de batterijen vervangen heeft op **RESET**.

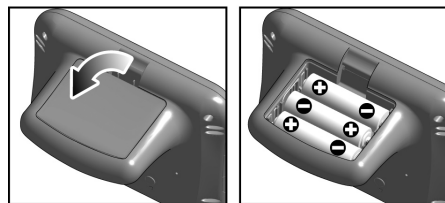

 geeft aan dat batterijen van het station leeg raken.

**NB** Gebruik geen oplaadbare batterijen. Wij raden u aan alkalinebatterijen te gebruiken in dit product voor langdurig gebruik en lithium batterijen bij temperaturen onder het vriespunt.

### BUITENSOR

De sensor verzamelt ongeveer elke 40 seconden temperatuurgegevens en stuurt ze naar het station. Het apparaat kan gegevens verzamelen van tot 3 sensoren.

#### Om de sensor in te stellen:

1. Schuif Open het klepje van het batterijvak.



NL

2. Plaats batterijen volgens de polariteit (+ / -). Druk elke keer als u de batterijen vervangen heeft op **RESET**.
3. Selecteer voor Selecteer een kanaal. Gebruik een apart kanaal voor elke sensor.

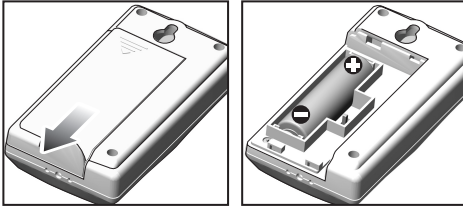

- Plaats de sensor niet verder dan 30 m (100ft) van het apparaat (binnen).
- Plaats de sensor in de richting van het apparaat, met zo min mogelijk obstructies zoals deuren, muren of meubels.
- Plaats de sensor op een plek met een goed zicht op de lucht, en uit de buurt van metalen of elektronische objecten.
- Plaats de sensor tijdens de koude wintermaanden in de buurt van het apparaat, aangezien temperaturen onder het vriespunt de levensduur van de batterijen en het zendbereik kunnen beïnvloeden.

Het zendbereik kan variëren, afhankelijk van allerlei factoren. U kunt het best verschillende plekken uitproberen om de beste voor uw sensor te vinden.

4. Sluit het batterijvak.
5. Plaats de sensor op de gewenste plek door middel van de tafelstandaard of muurbevestiging.

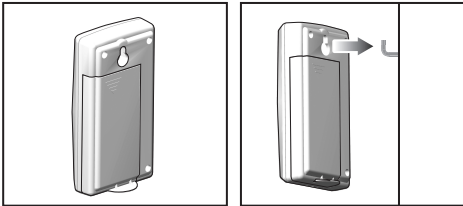

#### Voor de beste resultaten:



- Plaats de sensor niet in direct zonlicht en uit de buurt van vochtigheid.

Standaard Alkaline batterijen bevatten een behoorlijke hoeveelheid water. Hierdoor zullen ze bevriezen bij lage temperaturen van onder de  $-12^{\circ}\text{C}$  ( $10^{\circ}\text{F}$ ). Niet oplaadbare Lithium batterijen bevriezen bij een veel lagere temperatuur van onder de  $-30^{\circ}\text{C}$  ( $-22^{\circ}\text{F}$ ).

Het bereik van draadloze apparatuur kan worden beïnvloed door een aantal factoren, zoals extreem lage temperaturen. Extreme kou kan tijdelijk zorgen voor een verminderd effectief bereik tussen de sensor en het basisstation. Als het apparaat niet meer functioneert door lage temperaturen, zal een stijging van de temperatuur tot binnen de normale grenzen dit probleem verhelpen (het apparaat zal geen blijvende schade oplopen door de lagere temperatuur).

## SENSOR GEGEVENS VERZENDING

Het sensorontvangsticoon in het buitensensorvak geeft de status weer.

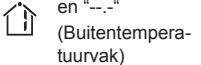
ICOON	BESCHRIJVING
	Het apparaat zoekt de sensor(en).
	Een kanaal is gevonden en het sensorsignaal wordt ontvangen
	De sensor wordt niet gevonden. Detecteer de sensor of vervang batterijen.

### Om een sensor te zoeken:

Druk tegelijkertijd op MEM en KANAAL het houdt deze gedurende 2 seconden ingedrukt.

**NB** Als de sensor nog steeds niet gevonden wordt, controleer dan de batterijen, obstructies en de locatie van de buitensensor.

## KLOK

### KLOK ONTVANGST

Dit product is ontworpen om de datum en tijd automatisch te synchroniseren zodra hij binnen bereik is van:

- DCF-77 verzonden vanuit Frankfurt, Duitsland voor Centraal Europa
- MSF-60 verzonden vanuit Rugby, Engeland.

De klok verzamelt de radiosignalen wanneer hij binnen 1500km (932 mijl) van het signaal is.

**NB** Schuif de **EU / UK** schakelaar naar de gewenste instelling, afhankelijk van uw locatie. Herhaal dit elke keer dat u het apparaat reset.

**NB** Aanvankelijk duurt de ontvangst ongeveer 2-10 minuten bij het eerste gebruik of wanneer u **RESET** hebt ingedrukt. Zodra de gegevens ontvangen zijn, zal het receptie-icoon stoppen met knipperen. Als het signaal zwak is, kan het tot 24 uur duren om een geldig signaal te ontvangen.

## SIGNAALONTVANGST

### Ontvangstindicator van kloksignaal:

STERK SIGNAAL	ZWAK SIGNAAL	GEEN SIGNAAL
		

### Om signaalontvangst te activeren en te forceren:

Houd ▲ gedurende 2 seconden ingedrukt.

### Om signaalontvangst uit te zetten:

Houd ▼ gedurende 2 seconden ingedrukt.



NL

## KLOK INSTELLEN

Als kloksignaalontvangst in geactiveerd en een signaal wordt ontvangen, hoeft u de klok niet handmatig in te stellen.

1. Druk **MODE** en houd deze gedurende 2 seconden ingedrukt.
2. Druk ▲ of ▼ om de instellingen te wijzigen.
3. Druk op **MODE** om te bevestigen.
4. De volgorde van instellingen is: tijdzone, uren, minuten, jaar, maand, dag en taal.

**NB** De tijdzone kan gebruik worden om de klok tot + / - 9 uur af te laten wijken van het ontvangen kloksignaal. Als u kloksignaalontvangst uitgezet (dwz. u stelt de klok handmatig in), dan hoeft u geen tijdzone in te stellen.

**NB** De beschikbare talen zijn (E) Engels, (D) Duits, (F) Frans, (I) Italiaans en (S) Spaans.

Druk **MODE** om te kiezen tussen weergave van klok met seconden of klok met weekdag.

## ALARM

**Om het alarm in te stellen:**

1. Druk **ALARM** en houd deze gedurende 2 seconden ingedrukt.
2. Druk ▲ / ▼ om uren / minuten in te stellen.
3. Druk op **ALARM** om te bevestigen.  geeft aan dat het alarm AAN is.

## Alarmen AAN / UIT zetten:

1. Druk op **ALARM** om de alarmtijd weer te geven.
2. Press **ALARM** again to turn alarm ON / OFF.

## Om het alarm uit te zetten:





- Druk **SNOOZE** om het alarm 8 minuten uit te zetten.

OF

- Druk elke knop behalve **SNOOZE** om het alarm helemaal uit te zetten, waarna het pas na 24 uur weer zal afgaan.

## WEERSVOORSPELLING

Dit product voorspelt het weer voor de volgende 12 tot 24 uur in een straal van 30-50 km (19-31 mijl), gebaseerd op luchtdruktrendgegevens.

ICOON	BESCHRIJVING
	Helder
	Half Bewolkt
	Bewolkt
	Regenachtig

## TEMPERATUUR EN VOCHTIGHEID

Om de temperatuureenheid in te stellen:

Druk °C / °F.

Om de temperatuurgegevens van de buitensensor te bekijken:

Druk **KANAAL**.

Om automatisch langs de sensoren te schakelen:

Druk **KANAAL** en houd deze gedurende 2 seconden ingedrukt.

De gegevens van elke sensor worden ongeveer 3 seconden weergegeven.

Om het schakelen langs de sensoren te beëindigen:

Druk **KANAAL** of **MEM**.

Om te kiezen tussen huidige, minimum en maximum gegevens van de geselecteerde sensor:

Druk herhaaldelijk op **MEM**.

Om de gegevens te wissen:

Houd **MODE** gedurende 2 seconden ingedrukt.

## TEMPERATUUR- EN LUCHTDRIKTRENDS

De temperatuur- en luchtdrukrendiconen zijn gebaseerd op recente sensormetingen.



STIJGEND	STABIEL	DALEND

## VORSTWAARSCHUWING

Als de sensor op kanaal 1 tussen de 3°C tot -2°C (37°F tot 28°F) valt, zal \* knipperen om u te waarschuwen dat de temperatuur het vriespunt nadert.

**NB** De waarschuwing zal automatisch stoppen wanneer de temperatuur weer buiten het waarschuwingsgebied komt.

## HOOG / LAAG TEMPERATUURALARM

U kunt waarschuwingen laten afgaan als de sensor op kanaal 1 boven of onder een temperatuur van uw keuze komt.

**Alarmen AAN / UIT zetten:**

1. Houd **TEMP HOOG / LAAG** ingedrukt.
2. Gebruik **▲** en **▼** om hoog / laag temperatuuralarm te selecteren. Druk **TEMP HOOG / LAAG** om te bevestigen.
3. Druk **▲** / **▼** om het alarm AAN / UIT te zetten, en druk **TEMP HOOG / LAAG** om te bevestigen.
4. Als het alarm geactiveerd is, gebruikt u **▲** en **▼** om temperatuur te selecteren.
5. Druk **TEMP HOOG / LAAG** om te bevestigen.





NL

### Om het hoog / laag temperatuuralarm uit te zetten:

Druk een willekeurige knop. Het alarm reset zichzelf en zal weer afgaan zodra de hoge / lage temperatuur wederom wordt gemeten.

### MAANSTAND

- Wanneer de kalender is ingesteld, drukt u ▲ of ▼ om de maanstand van de volgende / vorige dag te bekijken.
- Houd ▲ of ▼ ingedrukt om door de jaren te zoeken (2001 tot 2099).

●	Nieuwe Maan
◐	Wassende Halve Maan
◑	Eerste Kwartier
○	Wassende Volle Maan
○	Volle Maan
◒	Afnemende Volle Maan
◓	Laatste Kwartier
◔	Afnemende Halve Maan

### RESET

Druk **RESET** om alle instellingen terug te zetten op de standaard instellingen.

### WAARSCHUWINGEN

Dit product is ontworpen om u vele jaren plezier te geven, mits goed behandeld. Hier volgen een aantal onderhoudstips:

- Stel het apparaat niet bloot aan extreme klappen, schokken, stof, temperatuur of vochtigheid. Dit kan leiden tot fouten, verkorting van de levensduur, schade aan de batterijen en vervormde onderdelen.
- Dompel het product nooit onder in water. Als u water over het apparaat morst, droog het dan onmiddellijk af met een zachte stoffrije doek.
- Reinig het apparaat niet met krassende of bijtende materialen. Dit kan de plastic onderdelen en de elektronische circuits van het apparaat beschadigen.
- Laat de interne componenten met rust. Doet u dit niet dan zal de garantie vervallen en kan onnodige schade ontstaan. Het apparaat bevat geen door de gebruiker te repareren onderdelen.
- Gebruik alleen nieuwe batterijen zoals aangegeven in deze handleiding. Gebruik nooit oude en nieuwe batterijen door elkaar, want oude batterijen kunnen dan lekken.
- Wegens drukkbeperkingen kan het in deze handleiding weergegeven scherm afwijken van het daadwerkelijke scherm.
- De inhoud van deze handleiding mag niet worden vermenigvuldigd zonder toestemming van de fabrikant.

- Gooi dit product niet weg bij het huishoudelijk afval, maar lever het in bij een KCA depot.

**NB** De technische specificaties van dit product en de inhoud van de handleiding zijn zonder voorafgaande waarschuwing aan veranderingen onderhevig.

## SPECIFICATIES

TYPE	BESCHRIJVING
<b>HET APPARAAT</b>	
L x B x H	77 x 126 x 102 mm (3,14 x 5,14 x 4,16 in)
Gewicht	183 g (6,46 oz) zonder batterijen
Temperatuureenheid	°C / °F
Temperatuurbereik	-5°C tot 50°C (23°F tot 122°F)
Resolutie	0,1°C (0,2°F)
Klokkrequentie:	DCF-77 (EU) / MSF-60 (UK)
Synchronisatie	Auto of uitgeschakeld
Signaalfrequentie	433 MHz
Klok	Auto of handmatig (uitgeschakeld)
Vochtigheidsbereik	25% - 95%
Resolutie vochtigheid	1%
Geheugen	Min. / Max. relatieve vochtigheid en temperatuur
Alarmduur	2 minuten
Snooze	8 minuten



Klokweergave	UU:MM:SS UU:MM:Dag van de Week
Uurformaat	12 / 24-uurs formaat
Kalender	DD / MM beschikbare talen: E, F, D, I, en S
Stroom	3 x UM-3 (AA) 1,5V batterijen
<b>AFSTANDSAPARAAT</b>	
L x B x H	96 x 50 x 22 mm (3,8 x 2,0 x 0,9 in)
Gewicht	62 g (2,22 oz) Zonder batterij
Zendbereik	30 m (100 ft) in open ruimte
Temperatuurbereik	-30°C tot 60°C (-22°F tot 140°F)
Stroom	1 x UM-3 (AA) 1,5V batterijen

**NB** Wij raden u aan alkalinebatterijen te gebruiken in dit product voor langdurig gebruik en lithium batterijen bij temperaturen onder het vriespunt.

## OVER OREGON SCIENTIFIC

Bezoek onze website ([www.oregonscientific.com](http://www.oregonscientific.com)) om meer te weten over uw nieuwe product en andere Oregon Scientific producten zoals digitale foto toestellen, gezondheids- en fitnessuitrusting en weerstations. Op deze website vindt u tevens de informatie over onze klantendienst, voor het geval u ons wenst te contacteren.



NL

## EU CONFORMITEITS VERKLARING

Bij deze verklaart Oregon Scientific dat deze Draadloze Weersvoorspeller (BAR686) voldoet aan de essentiële eisen en aan de overige relevante bepalingen van Richtlijn 1999/5/EC. Een kopie van de getekende en gedateerde Conformiteits verklaring is op verzoek beschikbaar via onze Oregon Scientific klanten service.



### LANDEN DIE ZIJN ONDERWORPEN AAN RTT&E

Alle EEG-landen, Zwitserland **CH**

en Noorwegen **N**

