

**Draadloos Weerstation met
Wereldtijd Klok**
Model: BAR916HG
HANDLEIDING

INHOUD

Introductie	3
Product Overzicht	4
Voorkant	4
Achterkant	5
Tafelstandaard en muurbevestiging	5
LCD-Scherm	6
Buitensensor (RTGR328N)	9
Starten	9
Batterijen	9
Instellingen Aanpassen	10
Buitensensor	10
Instellen Thermo / Hygro Sensor (RTGR328N) ..	11
Sensor Gegevens Verzending	12
De Sensor Detecteren	12
Klok en Kalender	12
Radiogestuurde Klok.....	13
Zet Radiogestuurde Klok AAN / UIT.....	13
Klok Instellen	14
Klok Weergave Wisselen	14

Wereldtijd Klok	14
Alarmen	19
Dagelijks Alarm Instellen	19
Pre-Alarm Instellen.....	19
Alarm Activeren	20
Snooze	20
Barometer	20
Barometerscherm Bekijken	20
Meeteenheid Selecteren	20
Barometergeschiedenis Bekijken.....	20
Weergave Staafdiagram	21
Hoogte Instellen	21
Weersvoorspelling	21
Weersvoorspellingsiconen	21
UV-Meting	22
Nieuw Toegevoegde UV Mogelijkheden	22
Temperatuur en Vochtigheid	23
Temperatuurs- en Vochtigheidsscherm Bekijken .	24
Meeteenheid Selecteren	24
Sensorkanaal Selecteren	24
Minimum / Maximum Records	24
Temperatuurs- en Vochtigheidstrend	25
Comfortzone	25
Hitte-index	25
Backlight	25

Reset Systeem	26
Veiligheid En Onderhoud	26
Waarschuwingen	26
Problemen Oplossen	26
Specificaties	27
Over Oregon Scientific	29
EG-Verklaring van gelijkvormigheid	29



INTRODUCTIE

Dank u dat u voor het Oregon Scientific™ Draadloze Weerstation met Wereldtijd Klok (BAR916HG) heeft gekozen. Dit krachtige product houdt voor u de tijd, het weer, de temperatuur en vochtigheid binnen en buiten, en luchtdruktrends op verschillende hoogtes bij, en dat allemaal in één apparaat dat u heel gemakkelijk vanaf thuis kunt bedienen.

In deze doos vindt u:

- Het apparaat
- Buitensensor (RTGR328N)
- Optionele UV-sensor (UVR128)
- Batterijen

BAR916HG --- BAR916HG Apparaat + RTGR328N
Buitensensor:

NB Het apparaat ondersteunt de volgende sensoren: THGR228N, THGR328N, THR228N, THR328N, THWR288. Extra sensoren zijn apart verkrijgbaar. Neem contact op met uw plaatselijke verkooppunt voor meer informatie.

Houd deze handleiding bij de hand terwijl u uw nieuwe product gebruikt. Deze bevat praktische stap-voor-stap instructies, evenals de technische specificaties en belangrijke waarschuwingen.

PRODUCT OVERZICHT

VOORKANT

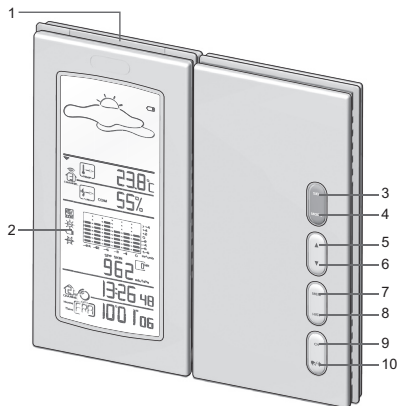

1. **SNOOZE / LIGHT:** Activeer 8-minuten snoozefunctie, of backlight
2. LCD-Scherm
3. **SEL:** Schermen wisselen
4. **MODE:** Instellingen / Scherm Aanpassen
5. ▲: Instelling omhoog / activeer radiogestuurde klok
6. ▼: Instelling omlaag / deactiveer radiogestuurde klok
7. **MEM:** Bekijk huidige, maximum en minimum temperatuur / vochtigheid / UV-metingen
8. **HIST:** Bekijk historische barometer en UV-metingen
9. **CH:** Wissel buitensensor weergave
10. 📌 / * : Bekijk alarmstatus; stel alarm radiogestuurde klok in



ACHTERKANT

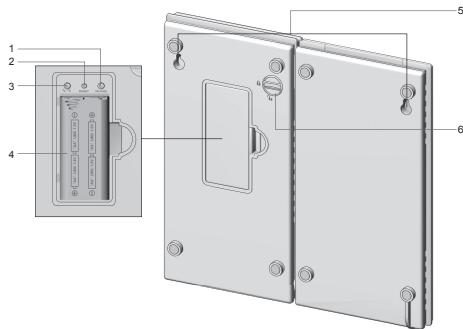

1. **mb / inHg** schakelaar (in batterijvak)
2. **RESET** knop (in batterijvak)
3. **°C / °F** schakelaar (in batterijvak)
4. Batterijvak (klep open)
5. Muurbevestigingsgaten
6. Zekeringsknop – Plaats de 2 delen van het apparaat tegen elkaar aan, zoals weergegeven op volgende pagina. Draai de zekeringsknop om de 2 delen aan elkaar vast te zetten. Draai tegen de klok in om de twee delen weer van elkaar los te maken.

TAFELSTANDAARD EN MUURBEVESTIGING

Om het apparaat op een tafel neer te zetten, Draait u de zekeringsknop (op de achterkant van het apparaat) zodat de twee delen los van elkaar komen. Plaats het apparaat vervolgens zoals hier onder weergegeven.

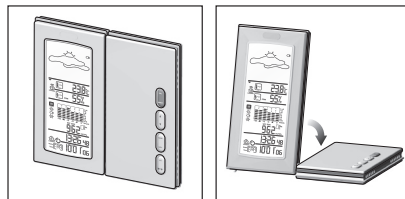

Om het apparaat aan de muur te hangen, draait u de zekeringsknop (op de achterkant van het apparaat) zodat de twee delen vast zitten. Hang het vervolgens op zoals hier onder weergegeven.

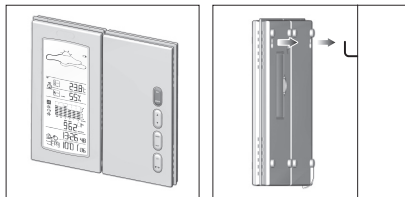

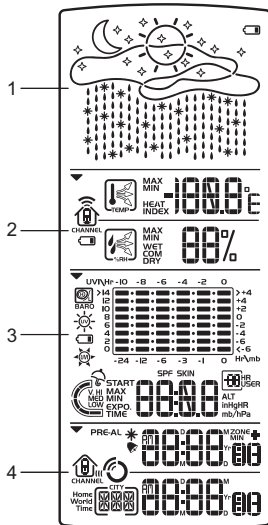

- Weersvoorspellingscherm:** Geanimeerde weersvoorspelling.
- Temperature / Humidity / Comfort Zone Area:** Metingen en trendlijnen; comfortzone; sensor kanaalnummer.
- UVI / Barometer Area:** UV-niveau staafdiagram van luchtdruk; UV-Index en luchtdrukmetingen.
- Clock / Alarm / Calendar Area:** Radiogestuurde klok met wereldtijd; alarmen; kalender



Weersvoorspellings scherm:

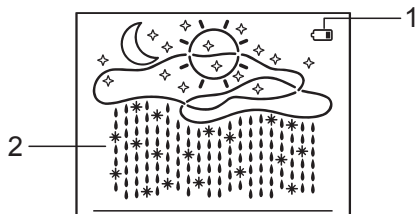

1. Batterijwisselicoon voor apparaat
2. Weergave Weer

Temperatuur / Vochtigheid / Comfortzonescherm

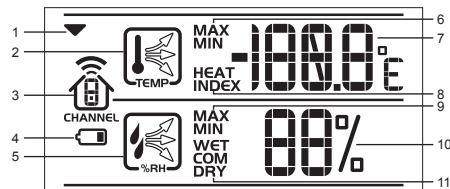

1. Geselecteerde scherm icoon
2. Temperatuurtrend
3. Kanaalnummer (1-5) / receptiestatus
4. Batterijwisselicoon voor buitensensor
5. Vochtigheidstrend
6. MAX / MIN temperatuur
7. Temperatuur - °C / °F
8. Hitte-index
9. MAX / MIN vochtigheid
10. Vochtigheid
11. Comfortniveau's

UVI / Barometerscherm

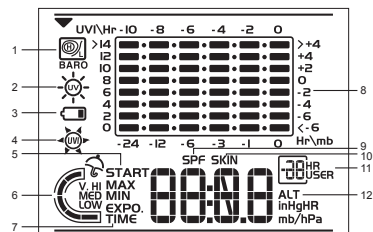

1. Luchtdruk wordt weergegeven
2. UV wordt weergegeven
3. Batterijwisselicoon voor UV-sensor
4. UVI waarde wordt weergegeven
5. UV blootstelling aftellen is begonnen
6. UV-index niveau
7. UV blootstellingstijd voor gebruiker
8. Barometer / UV grafiek
9. Zonnebrandfactor (SPF) gebruikt door gebruiker voor UV blootstelling
10. Huidtype gebruiker voor UV blootstelling
11. Gebruikersnr. (voor UV Modus) of uorgeschiedenis voor UV / Luchtdrukmetingen
12. Hoogte / luchtdruk / UVI metingen

Klok / Alarm / Kalenderscherm

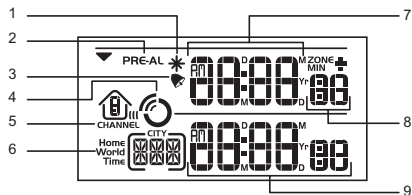

1. Pre-Alarm is ingesteld
2. Pre-Alarm weergave / Pre-Alarm instelling
3. Kanaal met RF klokreceptie is gekozen
4. RF klok receptieicoon
5. Dagelijks Alarm is ingesteld
6. Lokale of Wereldtijd stad
7. RF Kloktijd (dwz. Lokale kloktijd) / kalender
8. Ingestelde Tijdzone
9. Wereldtijd Klok / kalender

BUITENSENSOR (RTGR328N)

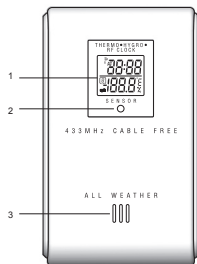

1. LCD-Scherm
2. StatusindicatorLED
3. Ventilatie gat

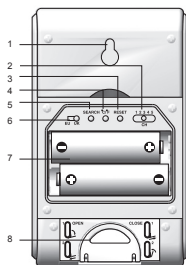

1. Muurbevestiging
2. **CH** schakelaar (1-5)
3. **RESET**
4. **°C / °F** schakelaar
5. **SEARCH**
6. **EU / UK** radiosignaal formaat schakelaar
7. Batterij compartiment
8. Uitklapbare Standaard

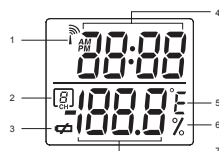

1. Signaal receptie
2. Kanaalnummer
3. Batterijwisselicoon
4. Tijd
5. Temperatuur (°C of °F)
6. Vochtigheid %
7. Temperatuur / Vochtigheid

STARTEN

BATTERIJEN:

Meegeleverde batterijen:

- Apparaat 4 x UM-3 (AA) 1,5V
- Buitensensor 2 x UM-3 (AA) 1,5V

Plaats batterijen voor het eerste gebruik met de polatiteit als weergegeven in het batterijvak. Voor het beste resultaat plaatst u de batterijen eerst in de buitensensor en daarna in het apparaat. Druk elke keer als u de batterijen vervangen heeft op **RESET**.

Om de batterijen in het apparaat te plaatsen.

Gebruik geen oplaadbare batterijen:

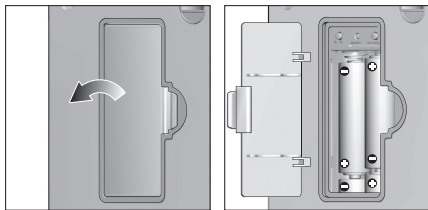

NB U wordt aangeraden alkalinebatterijen in dit product te gebruiken voor langere prestaties.

 Wordt weergegeven als batterijen leeg raken.





NB It is recommended that you use alkaline batteries with this product for longer performance.

Apparaat	 LOCATIE
Weerstation	Weersvoorspellingsscherm
Buitensensor	Temperatuur- / Vochtigheidsscherm
UV-sensor	UVI / Barometerscherm

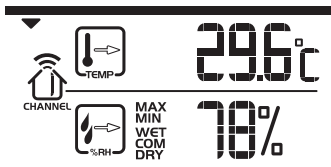
INSTELLINGEN AANPASSEN

1. Druk op **SEL** te wisselen tussen verschillende schermen . ▼ geeft het geselecteerde scherm aan.



2. De meeste schermen hebben aparte weergave opties (bijvoorbeeld, Klok / Alarm of Barometer / UVI). Druk **MODE** om opties te wijzigen, of  /  om te wisselen tussen klok en alarm.
3. Druk **MODE** en houd deze gedurende 2 seconden ingedrukt om in de instellingenmodus te komen.
4. Druk op of  /  om instellingen te wijzigen.
5. Druk op **MODE** om te bevestigen.

BUITENSORSOR

Bij dit product wordt de RTGR328N Thermo / Hygro Sensor meegeleverd. Het apparaat kan gegevens verzamelen van maximaal 6 sensoren tegelijkertijd (5 Thermo / Hygro Sensoren en 1 UV Sensor).

Het apparaat ondersteunt de volgende sensoren: THGR228N, THGR328N, THR228N, THR328N en



THWR288. (Extra sensoren zijn apart verkrijgbaar. Neem contact op met uw plaatselijke verkooppunt voor meer informatie.)

De RTGR328N Sensor verzamelt gegevens over temperatuur en vochtigheid, en ontvangt signalen van officiële Tijdsregistratieorganisaties voor de radiogestuurde klok.

INSTELLEN THERMO / HYGRO SENSOR (RTGR328N)

1. Open het batterijvak met een kleine kruiskopschroevendraaier.
2. Plaats de batterijen.
3. Stel het kanaal en het formaat van het radiosignaal in. De schakelaars vindt u in het batterijvak.

SCHAKELAAR	OPTIE
Kanaal	Als u meer dan één sensor gebruikt, selecteert u een ander kanaal voor elke sensor
RADIO Signaal Formaat	EU (DCF) / UK (MSF)

4. Druk **RESET**. Stel vervolgens de temperatuureenheid in.

SCHAKELAAR	OPTIE
Temp	°C / °F

5. Sluit het batterijvak.

Om de standaard uit te klappen:

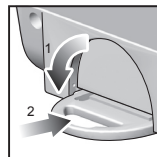

Voor de beste resultaten:



- Plaats de batterijen en selecteer het apparaat, kanaal en formaat van het radiosignaal voordat u de sensor plaatst.
- Plaats de sensor niet in direct zonlicht en uit de buurt van vochtigheid.
- Plaats de sensor binnen 70 meter van het apparaat.
- Plaats de sensor in de richting van het apparaat, met zo min mogelijk obstructies zoals deuren, muren of meubels.
- Plaats de sensor op een plek met een goed zicht op de lucht, en uit de buurt van metalen of elektronische objecten.
- Plaats de sensor tijdens de koude wintermaanden in de buurt van het apparaat, aangezien temperaturen onder het vriespunt de levensduur van de batterijen en het zendbereik kunnen beïnvloeden.

NB Het zendbereik kan variëren en is afhankelijk van het ontvangstbereik van het apparaat.

U kunt het best verschillende plekken uitproberen om de beste voor uw sensor te vinden.

SENSOR GEGEVENS VERZENDING

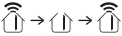
Elke 60 seconden worden gegevens vanuit de sensor verzonden. Het receptieicoon in het Temperatuur- / Vochtigheidsscherm geeft de status weer.

ICOON	BESCHRIJVING
	Het apparaat zoekt sensoren.
	Tenminste 1 kanaal is gevonden.
	Sensor 1 verzend gegevens. (Het nummer geeft aan welke sensor is geselecteerd.)
Weergegeven in Temperatuur- / Vochtigheidsscherm	De geselecteerde sensor wordt niet gevonden. Detecteer de sensor of vervang batterijen.

DE SENSOR DETECTEREN

Om een Thermo / Hygro sensor te detecteren, drukt u op **SEL** om naar het Temperatuur- / Vochtigheidsscherm te gaan. ▼ Wordt weergegeven naast het scherm. Druk vervolgens tegelijkertijd **MEM** en **CH** in en houd deze

gedurende 2 seconden ingedrukt.

Om een UV sensor te detecteren, drukt u op **SEL** om naar het UVI / Barometerscherm te gaan. ▼ Wordt weergegeven naast het scherm. Druk vervolgens tegelijkertijd **MEM** en **CH** in het houd deze gedurende 2 seconden ingedrukt.

NB Als de sensor nog steeds niet gevonden wordt, controleer dan de batterijen.

KLOK EN KALENDER

Dit product houdt de tijd en datum bij door middel van een radiogestuurd signaal uit de RTGR328N buitensensor, of kan handmatig worden ingesteld.

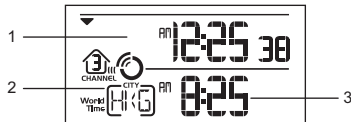

1. RF Kloktijd
2. Wereldtijd stad
3. Wereldtijd klok





RADIOGESTUURDE KLOK

De tijd en datum worden automatisch ingesteld met behulp van de atoomklokken in Frankfurt (Duitsland) en Rugby (Engeland) tenzij u deze optie uitschakelt. De signalen worden ontvangen door de buitensensor (RTGR328N) als deze zich binnen 1500 km van een signaal bevindt.



Aanvankelijk duurt het 2-10 minuten om de gegevens te ontvangen, en dit begint als u het apparaat voor het eerst instelt, of wanneer u op **RESET** drukt.

Zodra de gegevens ontvangen zijn zal het receptieicoon stoppen met knipperen. Behalve de lokale tijd- en datumweergave., kunt u ook de tijd in 130 grote steden over de hele wereld laten weergeven.

Het  icoon in het Klokscherm geeft 2 factoren aan:

- Verbinding tussen het apparaat en de sensor die het RF signaal ontvangt ()
- RF signaal receptie ()



Hoe deze signalen samen werken:

ICOON	BETEKENIS
	Het apparaat heeft contact met de sensor en de tijd is ingesteld.
	Het apparaat heeft contact met de sensor maar de tijd is niet ingesteld.

	Het apparaat heeft geen contact meer met de sensor maar de tijd is ingesteld.
	Het apparaat heeft geen contact meer met de sensor en de tijd is niet ingesteld.
	Het apparaat kan de sensor niet detecteren.

NB Om handmatig zoeken naar de RF klokreceptie te forceren, drukt u op **SEARCH** op de sensor en houdt deze gedurende 2 seconden ingedrukt.

ZET RADIOGESTUURDE KLOK AAN / UIT

Als u de klok handmatig wenst in te stellen, moet u eerst de radiogestuurde optie uitschakelen. Dit doet u door naar het Klok / Alarmscherm te gaan. Druk vervolgens en houd  deze gedurende 2 seconden ingedrukt. Om de optie weer aan te zetten gaat u naar het Klok / Alarmscherm en druk vervolgens en houd  deze gedurende 2 seconden ingedrukt.

RF klok aan:



RF klok uit:

▼
 AM 12:25 38

KLOK INSTELLEN

U hoeft dit enkel te doen als u de radiogestuurde optie heeft uitgezet, of als u te ver van een RF signaal bent.

1. Druk **SEL** om naar het Klokscherm te gaan. ▼ wordt getoond naast het scherm.
2. Druk **MODE** en houd deze gedurende 2 seconden ingedrukt.
3. Selecteer Stad voor lokale tijd, stad voor wereldtijd, 12 / 24 uur formaat, uren, minuten, jaar, datum / maand formaat, maand, datum en schermtaal.
4. Druk op ▲ of ▼ om de instellingen te wijzigen.
5. Druk op **MODE** om te bevestigen.

NB De beschikbare talen zijn (E) Engels, (F) Frans, (D) Duits, (I) Italiaans en (S) Spaans. De taal die u selecteerd bepaald de notatie van de dag van de week.

KLOK WEERGAVE WISSELEN

Druk **SEL** om naar het Klokscherm te gaan. ▼ wordt getoond naast het scherm.

Druk op **MODE** om tussen verschillende weergave-opties te kiezen.

Wanneer geen stad voor wereldtijd is ingesteld, kunt u kiezen tussen:

- Klok met seconden en datum
- Klok met dag en datum

Wanneer wel een stad voor wereldtijd is ingesteld, kunt u kiezen tussen:

- RF klok met seconden en Wereldtijd klok
- RF en wereldtijd klok met dag
- RF en wereldtijd datum

WERELDTIJD KLOK

Deze klok is voorzien van een wereldtijdfunctie, zodat u de tijd van verschillende plaatsen op de wereld in een oogwenk kunt bekijken, automatisch gecorrigeerd op zomer- en wintertijd (DST). De namen van de wereldsteden zijn tot drie letters afgekort, bijv. FRA voor Frankfurt, Duitsland.



LANDNAAM	EN STADCODE	TIJDSVERSCHIL (GMT = 0)	DST PERIODE
Addis Abeba, Ethiopie	ADD	3	Geen Zomertijd
Adelaide, Australie	ADL	9.5	Van laatste zondag in oktober tot laatste zondag in maart
Auckland, New Zeeland	AKL	12	Van 1e zondag in oktober tot 3e zondag in maart
Ankara, Turkije	AKR	2	Van laatste zondag in maart tot laatste zondag in oktober
Algiers, Algerije	ALG	1	Geen Zomertijd
Amsterdam, Nederland	AMS	1	Van laatste zondag in maart tot laatste zondag in oktober
Anchorage AK, VS	ANC	-9	Van 1e zondag in april tot laatste zondag in oktober
Antananarivo, Madagaskar	ANT	3	Geen Zomertijd
Asuncion, Paraguay	ASU	-4	Van 1e zondag in september tot 1e zondag in april
Athene, Griekenland	ATH	2	Van laatste zondag in maart tot laatste zondag in oktober
Atlanta GA, USA	ATL	-5	Van 1e zondag in april tot laatste zondag in oktober
Aboe Dhabi, U.A.E	AUH	4	Geen Zomertijd
Boekarest, Roemenie	BBU	2	Van laatste zondag in maart tot laatste zondag in oktober
Barcelona, Spanje	BCN	1	Van laatste zondag in maart tot laatste zondag in oktober
Bagdad, Irak	BDD	3	Van 1e april tot 1e oktober
Belgrado, Joegoslavië	BEG	1	Van laatste zondag in maart tot laatste zondag in oktober
Beijing, China	BEJ	8	Geen Zomertijd
Berlijn, Duitsland	BER	1	Van laatste zondag in maart tot laatste zondag in oktober
Beiroet, Libanon	BEY	2	Van laatste zondag in maart tot laatste zondag in oktober
Bangkok, Thailand	BKK	7	Geen Zomertijd
Brisbane, Australie	BNE	10	Geen Zomertijd
Bogota, Colombia	BOG	-5	Geen Zomertijd
Boston MA, USA	BOS	-5	Van 1e zondag in april tot laatste zondag in oktober
Bern, Zwitserland	BRN	1	Van laatste zondag in maart tot laatste zondag in oktober
Brussels, België	BRU	1	Van laatste zondag in maart tot laatste zondag in oktober
Brasilia, Brazilië	BSB	-3	Van 2e zondag in oktober tot 3e zondag of februari
Buenos Aires, Argentinië	BUA	-3	Geen Zomertijd
Boedapest, Hongarije	BUD	1	Van laatste zondag in maart tot laatste zondag in oktober
Cairo, Egypte	CAI	2	Van laatste vrijdag in april tot laatste vrijdag in september
Casablanca, Marokko	CAS	0	Geen Zomertijd
Canberra, Australie	CBR	10	Van laatste zondag in oktober tot laatste zondag in maart
Caracas, Venezuela	CCS	-4	Geen Zomertijd
Calcutta, India	CCU	5.5	Geen Zomertijd
Chicago IL, VS	CGX	-6	Van 1e zondag in april tot laatste zondag in oktober
Colombo, Sri Lanka	CMB	6	Geen Zomertijd

Kopenhagen, Denemarken	CPH	1	Van laatste zondag in maart tot laatste zondag in oktober
Kaapstad, Zuid-Afrika	CPT	2	Geen zomertijd
Dhaka, Bangladesh	DAC	6	Geen zomertijd
Damast, Syrie	DAM	2	Van 1 april tot 1 oktober
New Delhi, India	DEL	5.5	Geen zomertijd
Detroit MI, VS	DTW	-5	Van 1e zondag in april tot laatste zondag in oktober
Dublin, Ierland	DUB	0	Van laatste zondag in maart tot laatste zondag in oktober
Frankfort, Duitsland	FRA	1	Van laatste zondag in maart tot laatste zondag in oktober
Guatemala Stad, Guatemala	GUA	-6	Geen zomertijd
Geneva, Zwitserland	GVA	1	Van laatste zondag in maart tot laatste zondag in oktober
Hamburg, Duitsland	HAM	1	Van laatste zondag in maart tot laatste zondag in oktober
Hanoi, Vietnam	HAN	7	Geen zomertijd
Havana, Cuba	HAV	-5	Van 1e zondag in april tot laatste zondag in oktober
Ho Chi Minh Stad, Vietnam	HCM	7	Geen zomertijd
Helsinki, Finland	HEL	2	Van laatste zondag in maart tot laatste zondag in oktober
Hongkong, China	HKG	8	Geen zomertijd
Honoloeoe HI, USA	HNL	-10	Geen zomertijd
Houston TX, USA	HOU	-6	Van 1e zondag in april tot laatste zondag in oktober
Indianapolis, IN, USA	IND	-5	Geen zomertijd
Istanboel, Turkije	IST	2	Van laatste zondag in maart tot laatste zondag in oktober
Jakarta, Indonesie	JKT	7	Geen zomertijd
Johannesburg, Zuid-Afrika	JNB	2	Geen zomertijd
Kabul, Afghanistan	KBL	4.5	Geen zomertijd
Khartoem, Soedan	KHA	3	Geen zomertijd
Kiev, Oekraïne	KIE	2	Van laatste zondag in maart tot laatste zondag in oktober
Kingston, Jamaica	KIN	-5	Geen zomertijd
Katmandoe, Nepal	KTM	5.75	Geen zomertijd
Kuala Lumpur, Maleisie	KUL	8	Geen zomertijd
Koeweit City, Koeweit	KWI	3	Geen zomertijd
Las Vegas NV, USA	LAS	-8	Van 1e zondag in april tot laatste zondag in oktober
Los Angeles CA, VS	LAX	-8	Van 1e zondag in april tot laatste zondag in oktober
Lima, Peru	LIM	-5	Geen zomertijd
Lisbon, Portugal	LIS	0	Van laatste zondag in maart tot laatste zondag in oktober
Londen, VK	LON	0	Van laatste zondag in maart tot laatste zondag in oktober
Lagos, Nigeria	LOS	1	Geen zomertijd
La Paz, Bolivia	LPB	-4	Geen zomertijd
Luxemburg, Luxemburg	LUX	1	Van laatste zondag in maart tot laatste zondag in oktober



Madrid, Spanje	MAD	1	Van laatste zondag in maart tot laatste zondag in oktober
Melbourne, Australie	MEL	10	Van laatste zondag in oktober tot laatste zondag in maart
Mexico City, Mexico	MEX	-6	Van 1e zondag in april tot laatste zondag in oktober
Managua, Nicaragua	MGA	-6	Geen zomertijd
Miami FL, USA	MIA	-5	Van 1e zondag in april tot laatste zondag in oktober
Milaan, Italië	MIL	1	Van laatste zondag in maart tot laatste zondag in oktober
Manama, Bahrein	MNA	3	Geen zomertijd
Manilla, Filippijnen	MNL	8	Geen zomertijd
Montreal, Canada	MON	-5	Van 1e zondag in april tot laatste zondag in oktober
Moskou, Rusland	MOW	3	Van laatste zondag in maart tot laatste zondag in oktober
Montevideo, Uruguay	MVD	-3	Geen zomertijd
Nassau, Bahamas	NAS	-5	Van 1e zondag in april tot laatste zondag in oktober
Nairobi, Kenia	NRB	3	Geen zomertijd
New York NY, USA	NYC	-5	Van 1e zondag in april tot laatste zondag in oktober
Oslo, Noorwegen	OSL	1	Van laatste zondag in maart tot laatste zondag in oktober
Ottawa, Canada	OTW	-5	Van 1e zondag in april tot laatste zondag in oktober
Port-au-Prince, Haiti	PAP	-5	Geen zomertijd
Paris, Frankrijk	PAR	1	Van laatste zondag in maart tot laatste zondag in oktober
Perth, Australie	PER	8	Geen zomertijd
Portland OR, VS	PHE	-7	Geen zomertijd
Phnom Penh, Cambodja	PNH	7	Geen zomertijd
Port-Of-Spain, Trinidad & Tobago	POS	-4	Geen zomertijd
Papeete, Frans Polynesië	PPT	-10	Geen zomertijd
Praag, Tsjechische Republiek	PRG	1	Van laatste zondag in maart tot laatste zondag in oktober
Portland OR, USA	PTL	-8	Van 1e zondag in april tot laatste zondag in oktober
Pretoria, Zuid-Afrika	PTR	2	Geen zomertijd
Panama City, Panama	PTY	-5	Geen zomertijd
Rangoon, Mianmar	RGN	6.5	Geen zomertijd
Rio de Janeiro, Brazilië	RIO	-3	Van 2e zondag in oktober tot 3e zondag in februari
Reykjavik, IJsland	RKV	0	Geen zomertijd
Rome, Italië	ROM	1	Van laatste zondag in maart tot laatste zondag in oktober
Riyad, Saoedi-Arabië	RUH	3	Geen zomertijd
San Salvador, El Salvador	SAL	-6	Geen zomertijd
Santiago, Chili	SCL	-4	Van 1e zondag op of na 9 oktober tot 1e zondag op of na 9 maart
Seattle WA, USA	SEA	-8	Van 1e zondag in april tot laatste zondag in oktober
Seoel, Zuid-Korea	SEL	9	Geen zomertijd
San Francisco CA, USA	SFO	-8	Van 1e zondag in april tot laatste zondag in oktober





Sjanghai, China	SHA	8	Geen zomertijd
Singapore, Singapore	SIN	8	Geen zomertijd
San Jose, Costa Rica	SJO	-6	Geen zomertijd
San Juan, Puerto Rico	SJU	-4	Geen zomertijd
Salt Lake City UT, USA	SLC	-7	Van 1e zondag in april tot laatste zondag in oktober
Sofia, Bulgarije	SOF	2	Van laatste zondag in maart tot laatste zondag in oktober
Sao Paulo, Brazilië	SPL	-3	Van 2e zondag in oktober tot 3e zondag in februari
Stockholm, Zweden	STH	1	Van laatste zondag in maart tot laatste zondag in oktober
Sydney, Australië	SYD	10	Van laatste zondag in oktober tot laatste zondag in maart
Tasjkent, Oezbekistan	TAS	5	Geen zomertijd
Tokio, Japan	TKY	9	Geen zomertijd
Taipei, Taiwan	TPE	8	Geen zomertijd
Tripoli, Libië	TRP	2	Geen zomertijd
Toronto, Canada	TRT	-5	Van 1e zondag in april tot laatste zondag in oktober
Quito, Equator	UIO	-5	Geen zomertijd
Vancouver, Canada	VAC	-8	Van 1e zondag in april tot laatste zondag in oktober
Wenen, Oostenrijk	VIE	1	Van laatste zondag in maart tot laatste zondag in oktober
Warsjouw, Polen	WAW	1	Van laatste zondag in maart tot laatste zondag in oktober
Washington DC, VS	WDC	-5	Van 1e zondag in april tot laatste zondag in oktober
Wellington, Nieuw Zeeland	WLG	12	Van 1e zondag in oktober tot 3e zondag in maart
Zurich, Zwitserland	ZRH	1	Van laatste zondag in maart tot laatste zondag in oktober



ALARMEN

Dit product heeft 2 weksignalen: Het Dagelijks Weksignaal en het Pre - Weksignaal voor sneeuwweer. Het Dagelijks Weksignaal kan zo ingesteld worden om elke dag op dezelfde tijd af te gaan. Het Pre-Weksignaal gaat alleen af wanneer het Dagelijks Weksignaal ingeschakeld is en de gemeten temperatuur van de Kanaal 1 Sensor onder 2°C (35.6°F) zakt.







DAGELIJKS ALARM INSTELLEN

1. Druk op **SEL** om naar het Klok Veld te navigeren. ▼ zal naast het Veld worden weergegeven.
2. Druk op  /  om het weksignaal op te roepen. (AL zal bovenaan verschijnen.)
3. Druk  /  gedurende 2 seconden in.
4. Kies uur en minuten. Druk op ▲ of ▼ om de instellingen te veranderen.
5. Druk op  /  om te bevestigen.
6. Het Dagelijks Weksignaal Icoon  zal verschijnen eenmaal het weksignaal ingesteld is.

PRE-ALARM INSTELLEN

Het Pre-Weksignaal kan ingesteld worden om af te gaan 15, 30, 45, of 60 minuten vóór het Dagelijks Weksignaal. Het zal afgaan telkens de gemeten temperatuur van de Kanaal 1 Sensor onder 2°C (35.6°F) zakt.

Bijvoorbeeld, wanneer U het weksignaal instelt op 7:00 AM en het Pre - Weksignaal op 45 minuten, dan zal het Pre - Weksignaal afgaan om 6:15 indien de buitentemperatuur bij de Kanaal 1 Sensor 2°C of lager is.





1. Stel het Dagelijks Weksignaal in en activeer het.
2. Druk op  /  om naar Pre-Weksignaal weergave te scakelen. (**PRE-AL** zal bovenaan verschijnen.)
3. Druk  /  gedurende 2 seconden in.
4. Druk op ▲ of ▼ 15, 30, 45 of 60 minuten te kiezen. dit is hoeveel tijd het Pre-Weksignaal VROEGER zal afgaan dan het Dagelijks Weksignaal. Het Pre-Weksignaal wordt ingeschakeld wanneer U een tijd kiest.
5. Druk op  /  om te bevestigen.

 verschijnt wanneer het Pre-Weksignaal wordt ingesteld.

NB Het Dagelijks Weksignaal zal NIET werken tot de volgende dag indien het Pre - Weksignaal is afgegaan. Als U het Dagelijks Weksignaal uitschakelt, zal het Pre - Weksignaal ook automatisch uitgeschakeld worden.



ALARM ACTIVEREN

Navigeer naar het Klok Veld, druk vervolgens op  /  om te schakelen naar Dagelijks Weksignaal of Pre - Weksignaal weergave. Druk op  of  om het weksignaal in - of uit te schakelen.

Wanneer de weksignaal tijd bereikt wordt, zal de schermverlichting oplichten gedurende 8 seconden en het crescendo weksignaal zal gedurende 2 minuten weerklinken. Druk gelijk welke toets (behalve sluimer) om het weksignaal te stoppen. Het zal de volgende dag op dezelfde tijd.

SNOOZE

Druk op **SNOOZE / LIGHT** om het weksignaal gedurende 8 minuten tijdelijk uit te schakelen.  of  zal knipperen indien Sluimer is ingeschakeld.

BAROMETER

Dit product volgt schommelingen in barometrische druk om de weersvoorspelling weer te kunnen geven. De huidige en voorbije 24-uur barometrische drukmetingen worden bijgehouden door het hoofdtoestel (binnen).

BAROMETERSCHERM BEKIJKEN

Druk op **SEL** om naar het Barometer Veld te gaan.

Indien  NIET verschijnt, druk dan op **MODE**.

Barometrische data wordt weergegeven in 2 velden onderaan het scherm. Het bovenste veld toont een 24-uur staafdiagram. Het onderste veld toont de huidige en voorbije peilingen.

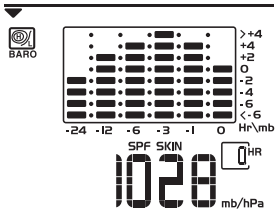

MEETEENHEID SELECTEREN

Verschuif de **mb / inHg** schakelaar (in het klok batterijcompartiment), om de weergave eenheid te veranderen.

BAROMETERGESCHIEDENIS BEKIJKEN

Ga naar het Barometer Veld. Druk dan herhaaldelijk op **HIST** om de metingen af te gaan. Het nummer in het HR vak, geeft weer hoe lang geleden elke meting is genomen (b.v., 2 uur geleden, 3 uur geleden, etc.).

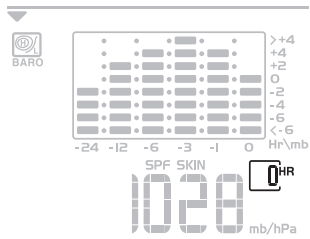

WEERGAVE STAAFDIAGRAM

Het staafdiagram geeft de atmosferische veranderingen van het huidige uur (0) tot de 24 uur ervoor (-24) visueel weer.

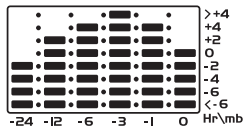

HOOGTE INSTELLEN

Stel de hoogte in overeenkomstig met hoeveel U boven of onder de zeespiegel woont. Dit zorgt ervoor dat de barometrische drukpeilingen nauwkeurig zijn.

1. Ga naar het Barometer Veld.
2. Hou **HIST** 2 seconden ingedrukt.
3. Druk ▲ of ▼ om de hoogte in te stellen in 10-meter verhogingen (-100m tot 2500m).
4. Druk **HIST** om te bevestigen.

WEERSVOORSPELLING





Dit product voorspelt de volgende 12 tot 24 uur weer in een straal van 30-50 km (19-31 mijl). De voorspelling is gebaseerd op de barometrische druktendens peilingen.



Het bovenste veld toont een geanimeerde icoon die het voorspelde weer aanduidt.

WEERSVOORSPELLINGSICONEN

BESCHRIJVING	ICOON
Helder (Dag)	
Gedeeltelijk Bewolkt (Dag)	

Bewolkt	
Helder (Nacht)	
Gedeeltelijk Bewolkt (Nacht)	
Sneeuw	
Regenachtig	

NB Het nachttijd icoon verschijnt van 6 PM tot 6 AM. Wanneer de Kanaal 1 sensor een temperatuur van 2°C (35.6 °F) of lager opmeet, zal het REGENACHTIG icoon veranderen in SNEEUW.

UV-METING

De UVR128 Ultra-Violette Stralingssensor is inbegrepen bij de BAR966HG en is beschikbaar als optionele accessoire voor de BAR916HG. Met de UV-sensor heeft u de volgende informatie binnen handbereik:

- 10-uur Ultraviolet Index (UVI) bestand.
- Automatische berekening van de aanvaardbare UV blootstellingstijden, gebaseerd op 4 vooringestelde

gebruikersprofielen. (maximum 4 gebruikers).

- UVI Gevaar Alarm wanneer de UV Index een gevaarlijk niveau nadert.

UV data wordt weergegeven in hetzelfde veld als de barometer. Druk **SEL** om naar het Barometer Veld te gaan, druk dan **MODE** om  UV icoon en data weer te geven.

NB Raadpleeg de UVR128 Gebruikershandleiding voor meer informatie en lees verder om meer te weten over de nieuw bijgekomen UV functies.

NIEUW TOEGEVOEGDE UV MOGELIJKHEDEN

AFTELLING UV BLOOTSTELLINGTIJD

Om de aftelling voor de blootstellingstijd in te stellen, dient U het Huidtype en de Zonnebescherming Factor (SPF) als volgt in te stellen:

1. Druk **SEL** om naar het Barometer Veld te gaan, druk dan **MODE** om de UV weergave te kiezen.

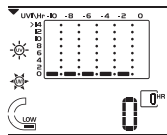



- Druk **CH** om gebruiker 1-4 te kiezen.
- Houd **MODE** 2 seconden ingedrukt om naar de Huidtype Instelling Modus voor de gekozen gebruiker te gaan.

HUID-TYPE	GEBRUIND	VERBRAND	HAARKLEUR	KLEUR VAN DE OGEN
1	Nooit	Altijd	Rood	Blauw
2	Soms	Soms	Blond	Blauw / Groen
3	Altijd	Zelden	Bruin	Grijs / Bruin
4	Altijd	Nooit	Zwart	Bruin

- Druk ▲ of ▼ om 1 van de 4 huidtype instellingen te kiezen. Druk dan **MODE** om te bevestigen en door te gaan naar de SPF Instelling Modus.

SPF	BESCHERMINGSFACTOR TEGEN DE ZON
1 - 11	Lage beschermingsfactor
12 - 29	Matige beschermingsfactor
30 - 50	Hoge beschermingsfactor

- Druk ▲ of ▼ om de **SPF** waarde te verhogen of te verlagen. Druk dan **MODE** om te bevestigen en door te gaan naar de Instelling Modus voor de Aftelling van de UV Blootstellingtijd.
- Druk ▲ of ▼ om de aftelling in - of uit te schakelen. Druk **MODE** om de Resterende - Gebruiker-Blootstellingtijd Weergave te verlaten

en de Aftelling van de Blootstellingtijd te beginnen. De Resterende-Gebruiker-Blootstellingtijd zal verschijnen en het **START** icoon zal knipperen.

- Wanneer de aftelling "0" heeft bereikt, zal gedurende 2 minuten een signaal weerklinken. Druk gelijk welke toets om het signaal uit te schakelen. Het **EXPO. TIME** icoon zal 2 minuten knipperen, zelfs wanneer U het alarmsignaal heeft uitgeschakeld.

MAXIMUM / MINIMUM GEHEUGEN VOOR UVI

Om het maximum en minimum geheugen voor UVI weer te geven:

- Druk **SEL** om naar het Barometer Veld te gaan.
- Druk **MODE** om de UV weergave te kiezen.
- Druk **MEM** om de maximum, minimum en huidige UVI peilingen te tonen.
- Houd **MEM** 2 seconden ingedrukt om het UVI geheugen te wissen.

NB De UV sensor met ingeschakeld worden alvorens U de bijkomende functies probeert in te stellen. Gelieve de UVR128 Gebruikershandleiding te raadplegen voor meer informatie.

TEMPERATUUR EN VOCHTIGHEID

Het weerstation kan de volgende informatie van een van de 5 draadloze sensoren weergeven:

- Huidige, minimum en maximum temperaturen en relatieve vochtigheidpercentages.
- Comfortniveau indicator en tendenslijn (stijgend, dalend of stabiel).

Data wordt ongeveer elke 60 seconden verzameld en weergegeven

TEMPERATUURS- EN VOCHTIGHEIDSSCHERM BEKIJKEN

Druk **SEL** om naar de Temperatuur en Vochtigheid Velden te gaan.

Temperatuur data wordt bovenaan weergegeven. Vochtigheid onderaan.

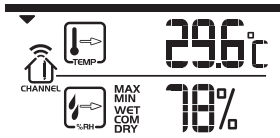

MEETEENHEID SELECTEREN

Schuif de °C / °F schakelaar (binnenin het klokbatteerij compartiment) naar de instelling die U verkiest.

SENSORKANAAL SELECTEREN

Druk **CH** om tussen sensoren 1-5 te kiezen.



Het huisicoon toont de gekozen draadloze sensor.

- Om automatisch doorheen de sensoren te scannen, hou **CH** 2 seconden ingedrukt. De data van elke sensor zal gedurende 3 seconden verschijnen.
- Om het automatisch scannen te stoppen, druk **CH** of **MEM** terwijl het Temperatuur / Vochtigheid Veld geselecteerd is.

NB Indien U een sensor kiest die enkel temperatuur data opmeet, dan zal de vochtigheid niet weergegeven worden.

MINIMUM / MAXIMUM RECORDS

- Druk herhaaldelijk op **MEM** om de huidige, maximum en minimum peilingen voor de gekozen sensor weer te geven.
- Om de peilingen te wissen, hou dan **MEM** for 2 seconden ingedrukt. Een bieb zal bevestigen dat het geheugen gewist is.

**TEMPERATUURS- EN VOCHTIGHEIDSTREND**

De tendenslijnen zijn weergegeven naast de temperatuur en vochtigheid peilingen.

TENDENS	STIJGEND	STABIEL	DALEND
TEMPERATUUR			
VOCHTIGHEID			

COMFORTZONE

De Comfort Zone duidt aan hoe comfortabel het klimaat is, gebaseerd op de huidige temperatuur en vochtigheid metingen.

ZONE	TEMPERATUUR	VOCHTIGHEID
VOCHTIG	Gelijk	<70%
COM	20-25°C (68-77°F)	40-70%
DROOG	Gelijk	<40%

NB Deze informatie wordt weergegeven in het Vochtigheid Veld wanneer de huidige meting wordt getoond.

HITTE-INDEX

De Warmte Index geeft 4 waarschuwingniveaus weer wanneer de temperatuur hoog is.

DANGER CATEGORY	TEMPERATURE	
	°C	°F
Extreme danger	>54.5	>130
Gevaar	40.5-54.4	105-130
Grote Voorzichtigheid	32.2-40.5	90-105
Voorzichtigheid	26.6-32.2	80-90

1. Druk **SEL** om naar het temperatuur veld te gaan. ▼ zal naast het Veld verschijnen.
2. Druk **MODE** om de Warmte Index weergave te bereiken.
3. Druk **CH** om het gewenste kanaal te kiezen.

NB De Warmte Index zal "NA" weergegeven indien de temperatuur lager is dan 26°C / 80°F, of het gewenste kanaal niet functioneert.

BACKLIGHT

Druk **SNOOZE / LIGHT** om de schermverlichting gedurende 8 seconden op te lichten.

RESET SYSTEEM

De **RESET** knop bevindt zich in het batterijvak van het apparaat. Druk op de **RESET** knop als u de batterijen vervangt en wanneer de prestaties afwijken van wat u gewend bent (als u bijvoorbeeld geen RF connectie kunt met de buitensensor of de radiogestuurde klok).

NB Wanneer U op **RESET**, drukt, zullen alle standaardinstellingen terug opgeroepen worden en zal U alle opgeslagen informatie verliezen.

VEILIGHEID EN ONDERHOUD

Maak het product schoon met een lichtjes vochtige doek en een alcoholvrij, mild detergent. Vermijd om het product te laten vallen en plaats het niet in een drukke omgeving.

WAARSCHUWINGEN

Dit product is ontworpen om U jaren lang trouw dienst te doen, indien het op een correcte manier wordt gebruikt. Oregon Scientific is niet verantwoordelijk voor gelijk welke afwijkingen in het gebruik van dit toestel van degene gespecificeerd in de gebruikers handleiding of eender welke aanpassingen of herstellingen van dit product. Aanschouw de volgende richtlijnen:

- Dompel het product nooit onder in water. Dit kan elektrocutie veroorzaken en het product beschadigen.

- Stel het toestel niet bloot aan overdreven krachten, schokken of schommelingen in temperatuur en vochtigheid.
- Kom niet aan de interne onderdelen.
- Meng geen nieuwe batterijen met oude of met andere type batterijen.
- Gebruik geen herlaadbare batterijen met dit product.
- Verwijder de batterijen indien U het toestel gedurende lange tijd niet gebruikt.
- Bekras het LCD scherm niet.

NB De technische specificaties van dit product en de inhoud van deze gebruikers handleiding kunnen veranderen zonder voorafgaande waarschuwing. De illustraties zijn niet gemaakt op ware grootte.

PROBLEMEN OPLOSSEN

PROBLEEM	SYMPTOOM	OPLOSSING
Barometer	Vreemde peilingen	Stel hoogte in / eenheid
Kalender	Vreemde datum/maand	Kies taal
Klocka	Kan klok niet aanpassen	Schakel radiogestuurde klok uit



NL

Klok	Kan niet auto-synchroniseren	1. Controleer batterijen 2. Druk RESET 3. Activeer de radiogestuurde klok handmatig
Temp	Geeft "LLL" of "HHH" weer	Temperatuur is buiten bereik
Draadloze Sensor	Kan de draadloze sensor niet vinden	Controleer batterijen
	Kan kanaal niet veranderen	Controleer sensoren. Enkel een sensor werkt

L x B x H	70 x 24,5 x 116 mm (2,76 x 0,96 x 4,57 inches)
Gewicht	108 grams (0,24 lbs) Zonder batterij

Temperatuur

Eenheid	°C of °F
Binnen Bereik	-5 °C tot 50 °C (23 °F tot 122 °F)
Buiten Bereik	-20 °C tot 60 °C (-4 °F tot 140 °F)
Resolutie	0,1 °C (0,2° F)
Comfort	20 °C tot 25 °C (68 °F tot 77 °F)
Geheugen	Min / Max

SPECIFICATIES**Afmetingen van het Apparaat**

L x B x H	195 x 26 x 192 mm (7,6 x 0,8 x 7,5 inches)
Gewicht	578 gram (20,4 ounces) Zonder batterij

Afmetingen van het Apparaat**Relatieve Vochtigheid**

Bereik	25% tot 95%
Resolutie	1%
Comfort	40% tot 70%
Geheugen	Min / max

Barometer

Eenheid	mb / hPa of inHg
---------	------------------

Resolutie	1 mb (0.03 inHg)
Hoogte	-100 tot 2500 metres (-328 tot 2734 voet)
Weergave	Zonnig (dag / nacht), gedeeltelijk bewolkt (dag / nacht), bewolkt, regenachtig, sneeuw

Draadloos Toestel (RTGR328N)

HF frequentie	433 MHz
Bereik	Tot 70 meter (230 voet) zonder obstructies
Transmissie	Ongeveer elke minuut
Kanaal Nr.	1, 2, 3, 4 of 5
Eenheid	°C of °F

Radiogestuurde Klok

Synchronisatie	Auto of uitgeschakeld
Klok Weergave	UU:MM:SS
Uur Formaat	12u AM / PM (MSF formaat) 24u (DCF formaat)
Kalender	DD / MM of MM / DD; Dag van de week in 1 uit 5 talen (E, D, F, I, S)
Weksignaal	Dagelijks & Pre-Weksignaal 2-minuten crescendo

Sluimer	8-minuten sluimer
---------	-------------------

Stroom

Het apparaat

Batterijen	4 x UM-3 (AA) 1,5V
------------	--------------------

Thermo / Hygro Buitensensor

Batterijen	2 x UM-3 (AA) 1,5V
------------	--------------------

NB Het wordt aanbevolen dat u alkaline batterijen in dit product gebruikt voor langere gebruiksduur.



OVER OREGON SCIENTIFIC

Bezoek onze website (www.oregonscientific.com) om meer te weten over uw nieuwe product en andere Oregon Scientific producten zoals digitale fotoestellen, gezondheids- en fitnessuitrusting en weerstations. Op deze website vindt u tevens de informatie over onze klantendienst, voor het geval u ons wenst te contacteren.

EG-VERKLARING VAN GELIJKVORMIGHEID

Hierbij verklaart **Oregon Scientific** dat het toestel Draadloos Weerstation met Wereldtijd Klok model BAR916HG in overeenstemming is met de essentiële eisen en de andere relevante bepalingen van richtlijn 1999/5/EG



Landen die zijn onderworpen aan RTT&E

Alle EEG-landen, Zwitserland (CH)

en Noorwegen (N)

