



STARCK

WITH



OREGON
SCIENTIFIC

Multi-Funktions-Wetterstation mit Funkuhr
(Modell: PS M01 / PS M01U)

Bedienungsanleitung

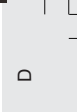

INHALTSVERZEICHNIS

Einleitung	2
Produktübersicht	3
Inbetriebnahme	8
Batterien	8
Netzadapter	8
Einstellmodi umschalten	8
Einstellungen ändern	9
Inbetriebnahme der Sendeeinheit	9
Uhr	10
Alarm	12
Kalender	13
Mondphase	13
Barometer	14
Wettervorhersage	16
Temperatur und Luftfeuchtigkeit	16
Hintergrundbeleuchtung	19

Gerät zurücksetzen	21
Sicherheits- und Pflegehinweise	21
Warnhinweise	21
Fehlersuche und Abhilfe	22
Technische Daten	25
Weitere Informationen	27



D

EINLEITUNG

Wir beglückwünschen Sie zu Ihrer Philippe Starck Multi-Funktions-Wetterstation mit Funkuhr (PS M01 / PS M01U) von Oregon Scientific. Mit diesem leistungsfähigen Gerät mit Zeit- und Datumsanzeige, Alarm, Funktionen zur Überwachung der Temperatur und Luftfeuchtigkeit im Innenbereich als auch per Funk im Außenbereich und Wettervorhersage nutzen Sie Multifunktionalität bequem von zu Hause.

Sie sollten diese Anleitung griffbereit haben, wenn Sie Ihr neues Gerät einsetzen. Sie enthält praktische Schritt-für-Schritt-Anleitungen sowie technische Daten und Warnhinweise, die Sie kennen sollten.

Zum Lieferumfang gehören:

- Empfangseinheit
- Sendeeinheit
- Batterien
- Netzadapter

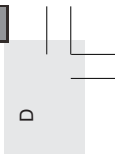

PRODUKTÜBERSICHT

DRAUFSICHT

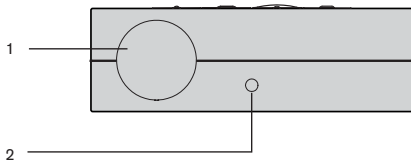

BESCHREIBUNG

1. Snooze / Light-Taste (Schlummerfunktion / Licht)
2. Lichtsensor

3



D

LCD-ANZEIGE

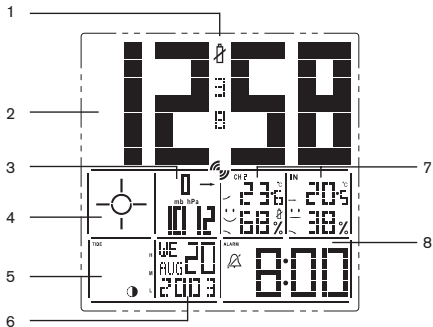

BESCHREIBUNG

1. Batteriewechselanzeige der Uhr
2. Uhr
3. Barometer
4. Wettervorhersage
5. Mondphase
6. Kalender
7. Temperatur und Luftfeuchtigkeit
8. Alarm

4

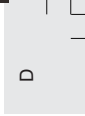

RÜCKANSICHT

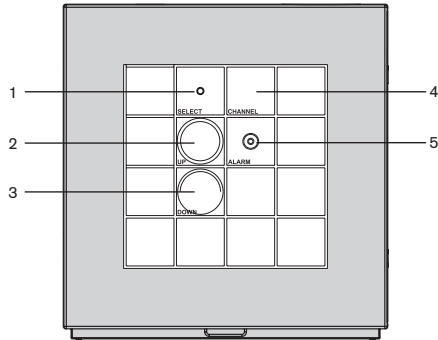

BESCHREIBUNG DER TASTEN

1. Select - Modi umschalten / Einstellungen ändern
2. Up - Einstellwerte erhöhen / Auto-Synchronisation einschalten
3. Down - Einstellwerte verringern / Auto-Synchronisation ausschalten
4. Channel - Sendeeinheit umschalten
5. Alarm - Alarm ein-/ausschalten

5



D

UNTER- UND SEITENANSICHT

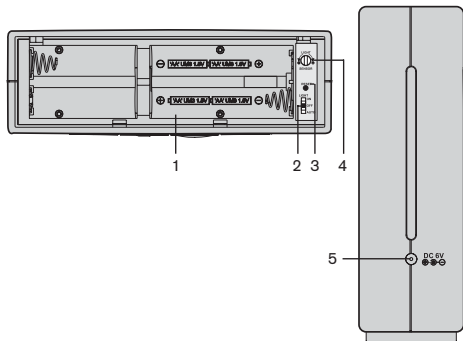

BESCHREIBUNG

1. Batteriefach
2. Schiebeschalter für Hintergrundbeleuchtung
3. Reset-Taste
4. Lichtempfindlichkeits-Drehknopf
5. Eingangsbuchse für Netzadapter

HINWEIS Netzadapter nicht abgebildet.

6

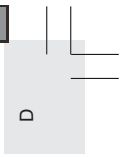

SENDEEINHEIT

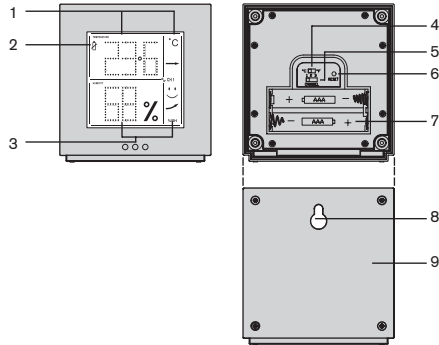

BESCHREIBUNG

1. Temperatur- / Trend-Anzeige
2. Batteriewechselanzeige
3. Anzeige für Luftfeuchtigkeit / Trend / Komfortzone
4. Schiebeschalter für Grad Celsius (°C) / Grad Fahrenheit (°F)
5. Schiebeschalter für Kanalwahl
6. Reset-Taste
7. Batteriefach
8. Befestigungsöffnung für Wandmontage
9. Batteriefachabdeckung

7



D

INBETRIEBNAHME

BATTERIEN

Die Batterien für die Empfangs- und Sendeeinheit sind im Lieferumfang enthalten. Legen Sie neue Batterien ein, wenn die Batteriewechselanzeige () erscheint. Entfernen Sie die Batteriefachabdeckung an der Unterseite der Empfangseinheit und legen Sie die Batterien ein. Verwenden Sie zum Entfernen der Batteriefachabdeckung der Sendeeinheit einen kleinen Kreuzschlitzschraubendreher. Achten Sie beim Einlegen auf die richtige Polarität, entsprechend der Kennzeichnung im Batteriefach. Betätigen Sie vor dem Schließen des Batteriefachs die **RESET**-Taste mit der Spitze eines stumpfen Gegenstands (z. B. Kugelschreiber).

HINWEIS Legen Sie vor Inbetriebnahme der Empfangseinheit die Batterien in die Sendeeinheit ein. Verwenden Sie keine wieder aufladbaren Batterien.

NETZADAPTER

Für die Empfangseinheit wird ein Netzadapter mitgeliefert. Für die Dauer-Hintergrundbeleuchtung müssen Sie den Netzadapter anschließen. Die Anschlussbuchse befindet sich seitlich.

HINWEIS Das Gerät schaltet bei Ausfall der Stromversorgung automatisch auf Batteriebetrieb um.

EINSTELLMODI UMSCHALTEN

Betätigen Sie die **SELECT**-Taste. Der ausgewählte Modus blinkt. Wird innerhalb von 5 Sekunden keine Taste gedrückt, hört die Anzeige auf zu blinken.

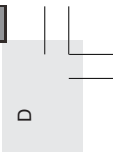

EINSTELLUNGEN ÄNDERN

Betätigen und halten Sie die **SELECT**-Taste 2 Sekunden lang. Drücken Sie anschließend die **UP**- oder **DOWN**-Taste, um die jeweilige Einstellung zu ändern. Betätigen Sie die **SELECT**-Taste, um zwischen den Einstellmodi umzuschalten.

INBETRIEBNAHME DER SENDEEINHEIT

Zur Überwachung der Außen-Temperatur und -Luftfeuchtigkeit können bis zu 3 Sendeeinheiten an das Gerät angeschlossen werden. Die Schiebeschalter für das Einstellen der Temperatureinheit (°C oder °F) und der Kanal-Nummer (1, 2 oder 3) befinden sich unter der Batteriefachabdeckung. Die Einstellungen sollten vor der Installation vorgenommen werden.

HINWEIS Weitere Sendeeinheiten sind separat erhältlich. Stellen Sie beim Einsatz mehrerer Sendeeinheiten sicher, dass für jede Einheit ein anderer Kanal eingestellt wird.

INSTALLATION

Befestigen Sie die Sendeeinheit an einer glatten Oberfläche mit Hilfe der Befestigungsöffnung an der Geräterückseite.

Optimaler Empfang:

- Stellen Sie vor dem Einlegen der Batterien die Temperatureinheit und die Kanal-Nummer ein.
- Setzen Sie das Gerät nicht direkter Sonneneinstrahlung oder Feuchtigkeit aus.



D

- Der Abstand zwischen der Sendeeinheit und der Empfangseinheit (im Innenbereich) sollte maximal 20 m bis 30 m betragen.
- Richten Sie die Vorderseite der Sendeeinheit zur Empfangseinheit (im Innenbereich) aus. Vermeiden Sie weitgehend Hindernisse wie Türen, Wände und Möbel zwischen den Einheiten.



Probieren Sie ggf. mehrere Standorte aus, um den bestmöglichen Empfang zu erhalten.

UHR

Dieses Gerät synchronisiert automatisch das Datum und die Zeitanzeige mit den offiziellen Sendestationen in Frankfurt, Deutschland (PS M01) oder Rugby,

Großbritannien (PS M01U). Befindet sich das Gerät in einem Umkreis von 1500 km des Funkzeitsignals, blinkt während des Empfangs der Zeitsignal-Empfangsindikator.

FUNKSIGNAL-EMPFANG

Der Empfang des Funksignals dauert zwischen 2 und 10 Minuten. Ist der Signalempfang abgeschlossen, hört das Symbol auf zu blinken.



Starkes Signal	Schwaches Signal	Kein Signal



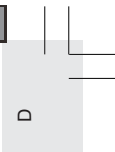

HINWEIS Das beste Ergebnis erzielen Sie, wenn Sie das Gerät in Fensternähe und direkt in Richtung der Sendestation aufstellen. Platzieren Sie das Gerät nicht in der Nähe von metallischen Gegenständen oder elektrischen Geräten.

AUTO-SYNCHRONISATION EIN- ODER AUSSCHALTEN

Betätigen Sie im Uhr-Modus 2 Sekunden lang die **DOWN**-Taste, um den automatischen Zeitsignalempfang auszuschalten. Das Gerät reagiert erst dann wieder auf Funksignale, wenn Sie die Synchronisation wieder einschalten.

Betätigen Sie 2 Sekunden lang die **UP**-Taste, um den automatischen Empfang zu aktivieren.

UHRZEIT EINSTELLEN ODER ÄNDERN

1. Betätigen Sie zum Umschalten in den Uhr-Modus die **SELECT**-Taste. Die Zeitanzeige blinkt.
2. Betätigen und halten Sie die **SELECT**-Taste 2 Sekunden lang, um in den Einstellmodus zu gelangen.
3. Wählen Sie das 12-/24-Stundenformat, die Stunden und Minuten. Betätigen Sie die **UP**- oder **DOWN**-Taste, um die jeweilige Einstellung zu ändern. Betätigen Sie die **SELECT**-Taste, um die Einstellung zu übernehmen.



D

ALARM

Bei aktiviertem Alarm ertönt die Alarm-Melodie zuerst leise und wird allmählich immer lauter. Nach zwei Minuten schaltet der Alarm ab. Während der ersten 8 Sekunden leuchtet die LCD-Anzeige.

ALARM EINSTELLEN

1. Betätigen Sie die **SELECT**-Taste so oft, bis die Alarmanzeige blinkt.
2. Betätigen und halten Sie die **SELECT**-Taste 2 Sekunden lang, um in den Einstellmodus zu gelangen.
3. Stellen Sie die Stunden, Minuten, Melodie (1 bis 7) und die Lautstärke (Lo / leise oder Hi / laut) ein. Betätigen Sie die **UP**- oder **DOWN**-Taste, um die jeweilige Einstellung zu ändern.

Betätigen Sie die **SELECT**-Taste, um die Einstellung zu übernehmen.

4. Betätigen Sie zum Abschluss die **SELECT**-Taste erneut.

SNOOZE (Schlummerfunktion)

Betätigen Sie die **SNOOZE/LIGHT**-Taste an der Oberseite des Gerätes, um den Alarm für 8 Minuten zu unterbrechen. Solange die Schlummerfunktion (Snooze) aktiviert ist, blinkt der Alarmindikator.

ALARM EIN- ODER AUSSCHALTEN

Betätigen Sie eine beliebige Taste, um den Alarm auszuschalten.

Betätigen Sie die **ALARM**-Taste, um den Alarm ganz auszuschalten (er ertönt am darauf folgenden Tag nicht; erst nach erneuter Aktivierung).

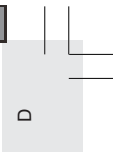

KALENDER

DATUM EINSTELLEN

Die Auto-Synchronisation muss vor dem manuellen Einstellen des Datums ausgeschaltet werden. (→ 10)

1. Betätigen Sie die **SELECT**-Taste so oft, bis die Kalenderanzeige blinkt.
2. Betätigen und halten Sie die **SELECT**-Taste 2 Sekunden lang, um in den Kalender-Einstellmodus zu gelangen.
3. Stellen Sie das Jahr, den Monat, den Wochentag und die Anzeigesprache ein. Betätigen Sie die **UP**- oder **DOWN**-Taste, um die jeweilige Einstellung zu ändern. Betätigen Sie die **SELECT**-Taste, um die Einstellung zu übernehmen.

HINWEIS Sie können bei der Anzeigesprache zwischen (E) für Englisch, (F) für Französisch, (D) für Deutsch, (I) für Italienisch und (S) für Spanisch wählen.

MONDPHASE

Betätigen Sie die **SELECT**-Taste so oft, bis die Kalenderanzeige blinkt. Betätigen Sie anschließend die **UP**- oder **DOWN**-Taste, um das Datum zu ändern und die zugehörige Mondphase anzuzeigen.





D

BAROMETER

Dieses Gerät zeichnet für die Wettervorhersage (→ 16) Luftdruckänderungen der letzten 24 Stunden auf und zeigt mit einem Pfeil den Trend der Luftdruckänderung an. Luftdruckänderungen werden von der Empfangseinheit (Innenbereich) gemessen.

LUFTDRUCKTREND

Der Pfeil für den Luftdrucktrend der letzten 30 Minuten wird ständig angezeigt.

Trend	Beschreibung	Luftdruckänderung (mb/hPa)	
		1 Std.	6 Std.
	Steigend	+1	+3
	Konstant	Konstant	Konstant
	Fallend	-1	-3



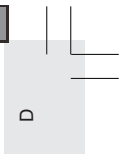

LUFTDRUCKENTWICKLUNG DER LETZTEN 24 STUNDEN ANZEIGEN

Betätigen Sie die **SELECT**-Taste 2 Mal, bis die Barometeranzeige blinkt. Betätigen Sie anschließend die **UP**- oder **DOWN**-Taste, um die Luftdruckentwicklung der letzten 24 Stunden anzuzeigen.

3. Stellen Sie die lokale Höhe (zwischen -100 Meter und 2500 Meter in Zehnerschritten) und die Maßeinheit (mb/hPa oder inHg) ein. Betätigen Sie die **UP**- oder **DOWN**-Taste, um die jeweilige Einstellung zu ändern. Betätigen Sie die **SELECT**-Taste, um die Einstellung zu übernehmen.



MASSEINHEIT UND LOKALE HÖHE EINSTELLEN

Sie können die Maßeinheit (mb/hPa oder inHg) und die lokale Höhe einstellen. Durch Einstellen der lokalen Höhe kann das Gerät den Luftdruck genauer messen.

1. Betätigen Sie die **SELECT**-Taste 2 Mal, bis die Barometeranzeige blinkt.
2. Betätigen und halten Sie die **SELECT**-Taste 2 Sekunden lang.









D

WETTERVORHERSAGE

Dieses Gerät kann mit einer Genauigkeit von 70 % bis 75 % eine Wettervorhersage für die nächsten 12 bis 24 Stunden in einem Umkreis von 30 bis 50 km erstellen. Die Wettervorhersage wird ständig angezeigt.

sonnig	leicht bewölkt	bewölkt	regnerisch
			

TEMPERATUR UND LUFTFEUCHTIGKEIT

Sie können per Knopfdruck die aktuelle Innen- und Außentemperatur, die Luftfeuchtigkeit in Prozent, den Komfortzonenindikator und den Trend überprüfen und Messungen speichern. Außenmessungen erfolgen

durch die Sendeeinheit und werden per Funk an die Empfangseinheit (Innenbereich) übermittelt.

Die Temperatur wird im oberen Bereich und die Luftfeuchtigkeit im unteren Bereich der Anzeige dargestellt.

MINIMALE / MAXIMALE / AKTUELLE TEMPERATUR- UND LUFTFEUCHTEDATEN ANZEIGEN (MIN / MAX)

Betätigen Sie die Taste **SELECT** 3 Mal, bis die Temperatur- und Luftfeuchte-Anzeigen blinken. Betätigen Sie die **UP**- oder **DOWN**-Taste, um die jeweiligen Daten abzurufen.



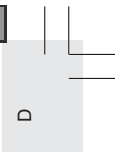

MINIMALE / MAXIMALE TEMPERATUR- UND LUFTFEUCHTEDATEN LÖSCHEN (MIN / MAX)

Betätigen und halten Sie bei der Anzeige der gespeicherten MIN / MAX Temperatur- und Luftfeuchtedaten die **UP**- oder **DOWN**-Taste 2 Sekunden lang, bis ein Piepton ertönt. Die gespeicherten Messungen werden gelöscht.



KANAL DER SENDEEINHEIT AUSWÄHLEN

Betätigen Sie im Temperatur-/Luftfeuchte-Modus die **CHANNEL**-Taste, um zwischen CH 1, 2 oder 3 umzuschalten. Alternativ dazu betätigen und halten Sie die **CHANNEL**-Taste 2 Sekunden lang, um in den Modus für die automatische Kanaldurchschaltung zu gelangen. Wird nur eine Sendeeinheit eingesetzt, ist ein Umschalten der Kanäle oder eine automatische Kanaldurchschaltung nicht möglich. Wenn Sie

“Auto” auswählen, ändert sich der Kanal alle 3 Sekunden. Zum Ausschalten betätigen und halten Sie die **CHANNEL**-Taste 2 Sekunden lang.

FUNKSENDEEINHEIT SUCHEN

Liegt kein Signal der Sendeeinheit an, bleiben die Felder für Temperatur und Luftfeuchtigkeit leer. Überprüfen Sie die Batterien der Sendeeinheit oder betätigen und halten Sie die **UP**- und **DOWN**-Taste 2 Sekunden lang, um nach der (den) Sendeeinheit(en) zu suchen.

Suchen	Kein sensor	Sensor gefunden
		







D

HINWEIS Signale von elektrischen Haushaltsgeräten wie Türklingeln und Hausalarmanlagen können den Empfang zwischen der Empfangs- und (den) Sendeeinheit(en) vorübergehend stören. Dies ist normal und beeinträchtigt die allgemeine Funktion des Gerätes nicht. Der Empfang wird automatisch wiederhergestellt, sobald keine Störung mehr vorliegt.

KOMFORTZONE

Die Komfortzonen für innen und außen werden an der Empfangs- und Sendeeinheit angezeigt, wenn die folgenden Bedingungen gegeben sind:



Zone	Temperatur	Relative Luftfeuchtigkeit
 Feucht	Beliebig	>70%
 Trocken	Beliebig	<40%
 Komfort	20 °C bis 25 °C (68 °F bis 77 °F)	40 % bis 70 %

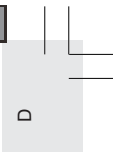



TRENDANZEIGEN

Der Pfeil zur Anzeige des Trends der letzten 30 Minuten wird ständig angezeigt. Die Trends für Temperatur und Luftfeuchtigkeit innen und außen werden getrennt angezeigt.

Trend	Temperatur	Relative Luftfeuchtigkeit
	+0,5 °C	+3%
	Konstant	Konstant
	-0,5 °C	-3%

MASSEINHEIT EINSTELLEN

Betätigen Sie im Temperatur-/Luftfeuchtigkeits-Modus die **SELECT**-Taste 2 Sekunden lang. Betätigen Sie die **UP**- oder **DOWN**-Taste, um zwischen Grad Celsius (°C) und Grad Fahrenheit (°F) umzuschalten. Betätigen Sie die **SELECT**-Taste, um die Einstellung zu übernehmen.

HINTERGRUNDBELEUCHTUNG

Betätigen Sie die **SNOOZE/LIGHT**-Taste, um die Hintergrundbeleuchtung für 5 Sekunden einzuschalten.

DAUER-HINTERGRUNDBELEUCHTUNG

Für diese Funktion muss der Netzadapter angeschlossen werden (→ 8).



D

1. Der Schiebeschalter für die Hintergrundbeleuchtung befindet sich unter der Batteriefachabdeckung. Schieben Sie den Schalter in die Stellung "ON", um die Dauer-Hintergrundbeleuchtung einzuschalten. Schieben Sie den Schalter in die Stellung "OFF", um die Dauer-Hintergrundbeleuchtung auszuschalten.
2. Schieben Sie den Schalter in die Stellung "AUTO", um die Dauer-Hintergrundbeleuchtung in Abhängigkeit von der Lichtstärke einzuschalten. In dieser Stellung schaltet sich die Hintergrundbeleuchtung immer dann ein, wenn es im Raum dunkel ist.
3. Der **Lichtempfindlichkeits-Drehknopf** befindet sich unter der Batteriefachabdeckung. Die Einstellung erfolgt durch Drehen.

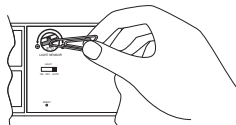

4. Ist die Funktion aktiviert, entspricht die Helligkeit der Hintergrundbeleuchtung 50 % der Normaleinstellung. Betätigen Sie die **SNOOZE/LIGHT**-Taste, um die volle Helligkeit zu erhalten.



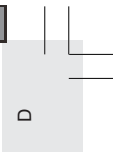

GERÄT ZURÜCKSETZEN

Die **RESET**-Taste befindet sich jeweils unter der Batteriefachabdeckung der Empfangs- und Sendeeinheit. Betätigen Sie diese Taste mit der Spitze eines stumpfen Gegenstands (z. B. Kugelschreiber) bei jedem Batteriewechsel oder immer dann, wenn das Gerät nicht wie erwartet funktioniert (z. B. Funkfrequenzverbindung zur Sendeeinheit oder der Atomuhr kann nicht hergestellt werden usw.). Alle Einstellungen werden auf die Standardwerte zurückgesetzt und alle gespeicherten Informationen (MIN / MAX Temperatur und Luftfeuchtigkeit usw.) gehen verloren.

SICHERHEITS- UND PFLEGEHINWEISE

Reinigen Sie das Gerät mit einem leicht angefeuchteten Tuch und einem milden Reiniger. Lassen Sie das Gerät

nicht fallen und wählen Sie den Aufstellungsort so, dass Sie nicht auf den Netzadapter treten.

WARNHINWEISE

Dieses Gerät wird Ihnen bei schonender Behandlung viele Jahre nützlich sein. Beachten Sie die folgenden Hinweise:

- Tauchen Sie das Gerät nicht in Wasser. Dies kann zu einem elektrischen Schlag und einer Beschädigung des Gerätes führen.
- Setzen Sie die Empfangseinheit nicht extremer Gewalteinwirkung, Erschütterung oder extremen Schwankungen der Temperatur und Luftfeuchtigkeit aus.
- Nehmen Sie keine Änderungen an Komponenten im Innern des Gerätes vor.



D

- Mischen Sie niemals neue und alte Batterien oder unterschiedliche Batterietypen.
- Verwenden Sie bei diesem Gerät keine wieder aufladbaren Batterien.
- Entfernen Sie die Batterien, wenn das Gerät für längere Zeit nicht in Gebrauch ist.
- Vermeiden Sie Kratzer auf der LCD-Anzeige.
- Nehmen Sie keinerlei Änderungen an dem Gerät vor. Durch unbefugte Änderungen erlischt ggf. die Garantie bzw. die allgemeine Betriebserlaubnis.
- Der Inhalt dieser Bedienungsanleitung kann, ohne Vorankündigung geändert werden.
- Die Abbildungen sind nicht maßstabsgetreu.



FEHLERSUCHE UND ABHILFE

Versuchen Sie eventuelle Fehlfunktionen bitte anhand der Tabelle unten zu beheben, bevor Sie sich an unseren Kundendienst wenden.

Problem	Symptom	Abhilfe
Temperatur	"LLL" oder "HHH" wird angezeigt.	Die gemessene Temperatur liegt außerhalb des Temperaturbereichs.
Kalender	Unverständliche Anzeige von Tag / Monat	Stellen Sie eine andere Anzeigesprache ein (→ 13).





D

Problem	Symptom	Abhilfe
Hintergrundbeleuchtung	Keine Dauer-Hintergrundbeleuchtung	Schließen Sie den Netzadapter an. Überprüfen Sie den Schiebeschalter für die Hintergrundbeleuchtung (→ 8, 19)
Sendeeinheit	Sendeeinheit wird nicht gefunden.	Überprüfen Sie die Batterien (→ 8)
		Überprüfen Sie den Aufstellungsort (→ 9)

Problem	Symptom	Abhilfe
	Anderer Kanal kann nicht eingestellt werden.	Überprüfen Sie die Funksendeeinheiten. Er wird nur eine Sendeeinheit verwendet (→ 17).
Uhr	Auto-Synchronisation ist nicht möglich.	1. Entfernen Sie die Batterien. 2. Betätigen Sie die RESET -Taste. Alle gespeicherten Werte werden auf die Standardwerte zurückgesetzt.



D

Problem	Symptom	Abhilfe
		<p>3. Wechseln Sie die Batterien.</p> <p>4. Stellen Sie die Uhr in Fensternähe auf / außerhalb der Reichweite von elektrischen Geräten und warten Sie 10 bis 20 Minuten.</p> <p>Ist ein automatischer Empfang noch immer nicht möglich, sind Sie</p>

Problem	Symptom	Abhilfe
		womöglich zu weit von der Sendestation des Funksignals entfernt.
	Uhrzeit kann nicht geändert werden.	Schalten Sie die Auto-Synchronisation ab (→ 11)
Barometer	Merkwürdige Messwerte	Stellen Sie die lokale Höhe / Maßeinheit ein (→ 15)

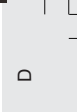

TECHNISCHE DATEN

Abmessungen Empfangseinheit

H x B x T 133,3 x 129 x 43 mm
 Gewicht 457 g mit Batterien

Abmessungen Sendeeinheit

H x B x T 78,3 x 75 x 35 mm
 Gewicht 136 g mit Batterien

Temperatur

Maßeinheit °C oder °F
 Messbereich Empfangseinheit: -5 °C bis 50 °C
 (23 °F bis 122 °F)
 Sendeeinheit: -20 °C bis 60 °C
 (-4 °F bis 140 °F)
 Auflösung 0,1 °C (0,2 °F)

Komfortzone 20 °C bis 25 °C (68 °F bis 77 °F)
 (siehe auch: Relative Luftfeuchtigkeit)
 Speicher Minimum / Maximum (MIN / MAX)
 Trend Änderungen von +/-0,5 °C
 (+/-0,9 °F)

Relative Luftfeuchtigkeit

Messbereich Empfangs- und Sendeeinheit:
 25 % bis 95 %
 Auflösung 1 %
 Komfortzone 40 % bis 70 %
 (siehe auch: Temperatur)
 Speicher Minimum / Maximum (MIN / MAX)
 Trend Änderung von 3 %



D

Barometer

Maßeinheit mb/hPa oder inHg
 Messbereich 500 bis 1050 mb
 (14,77 bis 31,01 inHg)
 Auflösung 1mb (0,03 inHg)
 Lokale Höhe -100 m bis 2500 m
 Anzeige regnerisch, bewölkt, leicht bewölkt,
 sonnig
 Speicher 24 Stunden
 Trend Änderung von 1mb in 1 Stunde
 oder 3mb in 6 Stunden

Sendeeinheit

Funkfrequenz 433 MHz
 Reichweite 30 m auf Sicht
 Übertragung etwa alle 40 Sekunden

Kanal-Nr. 1, 2 oder 3
 Maßeinheit °C oder °F

Funkuhr

Synchronisation automatisch oder ausgeschaltet
 Uhrzeitanzeige HH:MM:SS (Std. : Min. : Sek.)
 Stundenformat 12 Stunden AM/PM (MSF-Format)
 24 Stunden (DCF-Format)
 Kalender TT/MMM; Wochentagsanzeige in
 fünf Sprachen (Englisch, Deutsch,
 Französisch, Italienisch, Spanisch)
 Mondphase Tidenhub: Hoch (H), Mittel (M),
 Nieder (L)
 Alarm 7 Melodien; 2-minütiger Crescendo
 Snooze 8 Minuten
 (Schlummerfunktion)



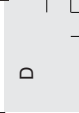

Stromversorgung

Empfangseinheit

4 x LR6 (AA) 1,5 V Alkali-Batterien
(Back-up)

Netzadapter **6 V**
(für Normalbetrieb und Dauer-
Hintergrundbeleuchtung)

Sendeeinheit

2 x LR03 (AAA) 1,5 V Alkali-
Batterien

WEITERE INFORMATIONEN

Besuchen Sie unsere Websites (www.huger.de und www.oregonscientific.com) und erfahren Sie mehr über Ihr neues Gerät oder weitere Produkte von Oregon Scientific, wie Digitalkameras, PDAs, Produkte für Gesundheit und Fitness und Wetterstationen. Auf den Websites finden Sie auch Informationen, wie Sie unseren Kundendienst im Bedarfsfall erreichen können.

D

EG- Konformitätserklärung

Dieses Produkt enthält das genehmigte Sendemodul **TX 07**, das bei bestimmungsmäßiger Anwendung den Anforderungen des Artikels 3 der R&TTE 1999/5/EG Richtlinie entspricht:

Effizienter Gebrauch des Funkfrequenzspektrums (Artikel 3.2 der R&TTE Richtlinie)

Angewandter Standard(s)

ETSI EN 300 220-3 (Ver. 1.1.1):2000-09

Elektromagnetische Verträglichkeit (Artikel 3.1.b der R&TTE Richtlinie)

Angewandter Standard(s)

ETSI EN 301 489-1-3 (Ver. 1.4.1):2002-08

Schutz der Gesundheit und Sicherheit des Benutzers

(Artikel 3.1.a der R&TTE Richtlinie)

Angewandter Standard(s)

EN 60950:2000

Zusätzliche Information:

Damit ist das Produkt konform mit der Niederspannungsrichtlinie 73/23/EG, der Richtlinie für elektromagnetische Verträglichkeit 89/336/EG und entspricht den Anforderungen des Artikels 3 der R&TTE 1999/5/EG Richtlinie und trägt die entsprechende CE Kennzeichnung.



VS-Villingen / Deutschland August 2003

Gerhard Preis

R&TTE Repräsentant des Herstellers

CE 0682 

Konform in folgenden Ländern :

Alle EG Staaten, die Schweiz ,
und Norwegen 

© 2003 Oregon Scientific. Alle Rechte vorbehalten.