



N

S+ARCK

WITH



OREGON
SCIENTIFIC

Veelzijdig weerstation met radiogestuurde klok,
projectie en AM/FM-radio
(Model #: PS-M06 / PS-M06U)

Gebruiksaanwijzingen



NL

INHOUD

Over deze gebruiksaanwijzingen	2
Overzicht van het toestel	3
Om te beginnen	8
De batterijen	8
De netstroomadapter	8
Om naar andere modi over te schakelen	9
Om de instellingen te veranderen	9
Instelling van het afstandtoestel	9
De klok	10
De wekker	11
De kalender	12
De maanstand	13
De barometer	13
Weersvoorspelling	15
Temperatuur en vochtigheidsgraad	15
De radio	18

Displayverlichting	19
De projector	20
Terugstellen van het systeem	21
Veiligheid en verzorging	22
Waarschuwingen	22
Het oplossen van problemen	23
Technische gegevens	25
Voor meer informatie	28



NL

OVER DEZE GEBRUIKSAANWIJZINGEN

Gefeliciteerd met uw keuze van dit Philippe Starck en Oregon Scientific veelzijdige weerstation met radiogestuurde klok en AM/FM-radio (PS-M06 / PS-M06U). Dit krachtige toestel bundelt een horloge, een wekker, meting van de binnenuistemperatuur en draadloze buitenhuistemperatuur- en vochtigheidsmeting, weersvoorspelling, projectie en een AM/FM-radio met digitale afstemming allemaal in **een** enkel toestel dat u met gemak van thuis uit kunt gebruiken.

In deze verpakking vindt u:

- Hoofdtoestel
- Afstandssensor
- Batteries
- Netstroomadapter

Houd deze gebruiksaanwijzingen in de buurt van het toestel wanneer u het pas begint te gebruiken. Zij bevatten zowel praktische, stap voor stap instructies als technische gegevens en voorzorgsmaatregelen die u moet in acht nemen.



NL

OVERZICHT VAN HET TOESTEL

BOVENAANZICHT

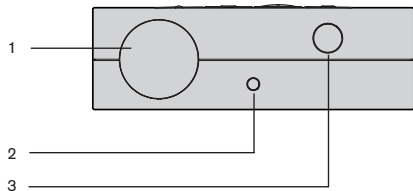

BESCHRIJVING

1. Sluimer / Lichttoets
2. Lichtsensor
3. Projectielens

3

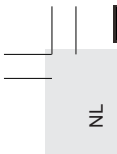

HET LCD-DISPLAY

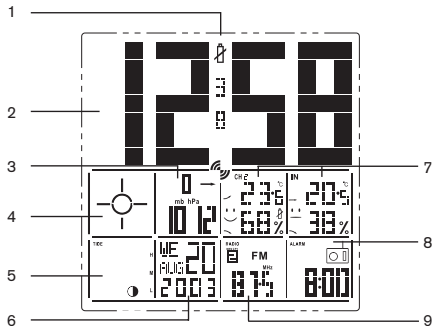

BESCHRIJVING

1. Batterijleeg icoon
2. Klok
3. Barometer
4. Weersvoorspelling
5. Maanstand
6. Kalender
7. Temperatuur- en vochtigheidsmeting
8. Wekker
9. Radio

4



NL

ACHTERAANZICHT

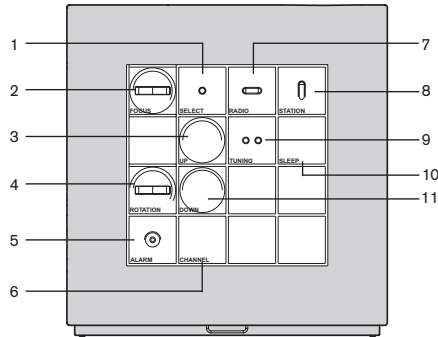

BESCHRIJVING VAN DE TOETSEN

1. Select - om te schakelen naar modi / instellingen te veranderen
2. Focus - projectorfocus
3. Up - om instelling te verhogen / de autosynchronisatie te activeren
4. Rotation - om de projector te draaien
5. Alarm - om de wekker te activeren / deactiveren
6. Channel - om naar een ander sensor over te schakelen
7. Radio - om de radio of radiowekker aan / uit te schakelen
8. Station - om een zender uit het geheugen te selecteren
9. Tuning - om een golfband AM/FM te selecteren
10. Sleep - om de inslaaptimer te activeren
11. Down - om de instelling te verlagen / de autosynchronisatie te deactiveren



NL

ONDER- EN ZIJAAZICHT

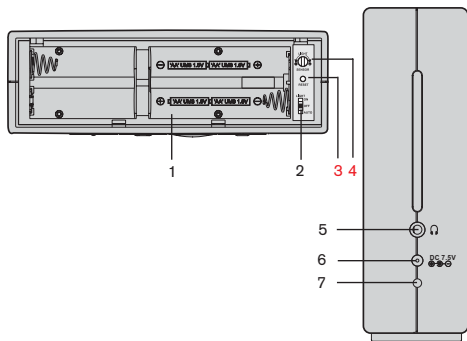

BESCHRIJVING

1. Batterijenvak
2. Lichtschakelaar
3. Knop lichtgevoeligheid
4. Terugsteltoets
5. Hoofdtelefooncontact
6. Inputcontact gelijkstroom
7. Antenne

OPMERKING De netstroomadapter wordt hier niet afgebeeld.

6



NL

DE SENSOR

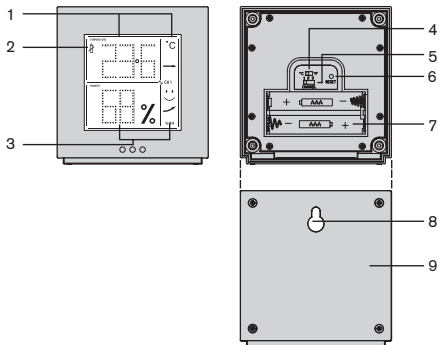

BESCHRIJVING

1. Temperatuur / Tendensdisplay
2. Icoon zwakke batterij
3. Display vochtigheid / Tendens / Comfortniveau
4. Schakelaar °C/°F
5. Kanaalschakelaar
6. Terugsteltoets
7. Batterijenvak
8. Uitsparing voor muurbevestiging
9. Deksel batterijenvak

7



NL

OM TE BEGINNEN

DE BATTERIJEN

De batterijen voor het afstand- en hoofdtoestel zijn bij dit product geleverd. Vervang de batterijen van zodra de indicator voor zwakke batterijen () op de display verschijnt. Verwijder het deksel van het batterijenvak op de onderzijde van het hoofdtoestel en zet de batterijen in. Gebruik een kleine kruiskopschroevendraaier om het deksel van het batterijenvak op de sensor los te maken. Let erop dat u de batterijen volgens de correcte polariteit inzet, als aangegeven in het batterijenvak. Vooraleer u het deksel terug sluit, drukt u met de punt van een stomp voorwerp (bijv. een balpen) op de toets **RESET**.

OPMERKING Zet de batterijen in de sensor vooraleer u het hoofdtoestel klaarmaakt. Gebruik geen herlaadbare batterijen.

DE NETSTROOMADAPTER

Er wordt een netstroomadapter meegeleverd voor gebruik met het hoofdtoestel. U moet de stroomadapter aansluiten wanneer u het voortdurende projectie- en verlichtingkenmerk wenst te gebruiken. De adapter is ook aanbevolen als u naar de radio luistert. Het contact bevindt zich op de zijkant van het toestel.

OPMERKING Het toestel schakelt automatisch over op batterijenstroom wanneer het geen netstroom ontvangt.



NL

OM NAAR ANDERE MODI OVER TE SCHAKELEN

Druk op **SELECT**. De geselecteerde modus gaat knipperen. De display stopt met knipperen als binnen de 5 seconden geen enkele toets wordt ingedrukt.

OM DE INSTELLINGEN TE VERANDEREN

Houd **SELECT** 2 secondelang ingedrukt. Druk daarna op **UP** of **DOWN** om de instellingen **een** voor **een** te veranderen. Druk op **SELECT** om van optie te veranderen.

INSTELLING VAN HET AFSTANDTOESTEL

U kunt tot 3 afstandtoestellen bij dit toestel gebruiken om de buitenhuistemperatuur en -vochtigheidsgraad te meten. De schakelaars voor de maateenheid (°C of °F) en het kanaalnummer (1, 2, of 3) bevinden zich in het batterijenvak en moeten voor de installatie worden ingesteld.

OPMERKING Bijkomende afstandtoestellen zijn afzonderlijk in de handel verkrijgbaar. Let erop dat u voor elk toestel dat u gaat gebruiken een verschillend kanaalnummer selecteert.

DE INSTALLATIE

Maak de sensor met behulp van de uitsparing in de achterkant van het toestel op een vlakke ondergrond vast.

Voor de beste resultaten:

- Selecteer de maateenheid en het kanaalnummer vooraleer u de batterijen inzet.
- Plaats het toestel niet onder rechtstreeks zonlicht of in de regen.
- Let erop dat de sensor niet verder dan 20 - 30 meter van het (binnenhuis) hoofdtoestel is verwijderd.



NL

- Positioneer de sensor zo dat de voorzijde ervan is gericht naar het (binnenhuis) hoofdtoestel. Minimaliseer het aantal hindernissen als muren, deuren en meubilair.

Het is mogelijk dat u verschillende plaatsen moet uitproberen om de beste ontvangst te testen.

DE KLOK

Dit toestel kan automatisch de tijd en datum met de officiële tijdstanties van Frankfurt, Duitsland (PS-M06) of Rugby, Engeland (PS-M06U) synchroniseren. Wanneer het toestel zich binnen een straal van **1500 km** van een RF-sigitaal bevindt, knippert het ontvangsticoon tijdens de ontvangst.

ONTVANGEN

Het duurt ongeveer 2 - 10 minuten vooraleer alle informatie is ontvangen. Daarna stopt het icoon met knipperen.

Sterk signaal	Zwak signaal	Geen signaal

OPMERKING Voor de beste resultaten moet men dit toestel uit de buurt van metalen of elektrische voorwerpen plaatsen en bij een raam met een open uitzicht naar de hemel toe.



NL

OM DE AUTOSYNCHRONISATIE UIT OF AAN TE SCHAKELN:

Druk in de klokmodus 2 secondelang op **DOWN** om de autosynchronisatie uit te schakelen. Het toestel reageert niet langer op de radiosignalen tot u de synchronisatie weer aanschakelt.

Om de automatische ontvangst te activeren drukt u 2 secondelang op **UP**.

OM DE KLOK IN TE STELLEN OF AAN TE PASSEN

1. Druk op **SELECT** om de klokmodus binnen te gaan. De tijd gaat knipperen.
2. Houd **SELECT** 2 secondelang ingedrukt om de instelmodus binnen te gaan.
3. Selecteer de 12/24-uurindeling, het uur en de minuten. Druk op **UP** of **DOWN** om de instelling te veranderen. Druk op **SELECT** om te bevestigen.

DE WEKKER

Wanneer de wekker luidt, begint de wekkermelodie eerst stil en wordt hij geleidelijk aan luider, om na twee minuten automatisch uit te schakelen. De verlichting van het LCD-display blijft de eerste 8 seconden aan.

Wanneer u de radiowekker instelde schakelt de radio automatisch aan. Hij schakelt na 2 uur terug uit.

HET INSTELLEN VAN DE WEKKER

1. Druk verschillende keren op **SELECT** tot het wekkerveld knippert.
2. Houd **SELECT** 2 secondelang ingedrukt om de instelmodus binnen te gaan.
3. Stel het uur, de minuten en het wekkertype in (Δ voor de melodiewekker of \square voor de radiowekker). Druk op **UP** of **DOWN** om de wekkertijd te



NL

veranderen. Druk op **SELECT** om te bevestigen.

Wanneer u  selecteert moet u tevens de melodie (1 - 7) en het volumeniveau (Lo of Hi) instellen.

Wanneer u  selecteert moet u met behulp van de radiotoetsen de golfband AM/FM, de radiozender en het volumeniveau (→ 18).

4. Druk nogmaals op **SELECT** wanneer u klaar bent.

DE SLUIMERFUNCTIE

Druk op de toets **SNOOZE/LIGHT** aan de bovenzijde van het toestel om de wekker tijdelijk 8 minuten uit te schakelen. Het wekkericoon knippert wanneer de sluimerfunctie is ingeschakeld.

OM DE WEKKER AAN OF UIT TE SCHAKELEN

Druk op **RADIO** om de radiowekker uit te schakelen. Druk op eender welke andere toets om de melodiewekker uit te schakelen.

Om de wekker volledig uit te schakelen (d.w.z. te deactiveren voor de volgende dag) drukt u op **ALARM**.

DE KALENDER

HET INSTELLEN VAN DE DATUM

Wanneer u de datum manueel wilt instellen moet u eerst de autosynchronisatie deactiveren. (→ 11)

1. Druk verschillende keren op **SELECT** tot het kalenderveld knippert.
2. Press and hold **SELECT** for 2 seconds to enter the calendar setting mode.





NL

3. Stel het jaar, de maand, de dag en de taal in.
Druk op **UP** of **DOWN** om de instelling te veranderen. Druk op **SELECT** om te bevestigen.

OPMERKING De taalopties zijn: (E) Engels, (F) Frans, (D) Duits, (I) Italiaans en (S) Spaans.

DE MAANSTAND

Druk op **SELECT** tot het kalenderveld knippert. Druk daarna op **UP** of **DOWN** om een datum in te stellen en de maanstand van die dag te op de display zien.

DE BAROMETER



Dit toestel registreert de veranderingen in barometrische druk over de voorbije 24 uur, maakt op basis daarvan een weersvoorspelling (→ 15) en geeft een tendenslijn aan met de richting van de barometrische veranderingen. De barometrische veranderingen worden door het (binnenhuis) hoofdtoestel gemeten.



NL

DE BAROMETRISCHE TENDENS

De barometrische tendenspijl voor de laatste 30 minuten blijft altijd op de display aangegeven.

Tendens	Beschrijving	Drukverandering (mb/hPa)	
		1 hr	6 hrs
	Stijgend	+1	+3
	Stabiel	Stabiel	Stabiel
	Dalend	-1	-3

BEKIJK DE VOORBIJE 24 UUR

Druk 2 maal op **SELECT** tot het barometerveld knippert. Druk daarna op **UP** of **DOWN** om de metingen van de voorbije 24 uur op de display te zien.

OM DE MAATEENHEID EN DE HOOGTE IN TE STELLEN

U kunt de maateenheid (mb/hPa of inHg) en de hoogte instellen. Door de hoogte in te stellen waarop u zich bevindt, stelt u het toestel in staat de barometrische druk nauwkeuriger te meten.

1. Druk 2 maal op **SELECT** tot het barometerveld knippert.
2. Houd **SELECT** 2 secondelang ingedrukt.
3. Selecteer de hoogte (-100 meter tot 2500 meter per 10 meter) en de maateenheid (mb/hPa of







NL

inHg). Druk op **UP** of **DOWN** om de instelling te veranderen. Druk op **SELECT** om te bevestigen.

WEERSVOORSPELLING

Dit toestel kan een weersvoorspelling voor een straal van 30 tot **50 km voor de** volgende 12 tot 24 uur maken met een nauwkeurigheid van 70 tot 75 procent. De weersvoorspelling blijft altijd op de display aangegeven.

Helder	Licht bewolkt	Bewolkt	Regen
			

TEMPERATUUR EN VOCHTIGHEIDSGRAAD

Door een toets in te drukken kunt u de huidige binnen- of buitentemperatuur, de relatieve vochtigheidsgraad, het comfortniveau en de tendens nakijken en metingen registreren. Buitenhuismetingen worden door de sensor gedaan.

De temperatuur wordt bovenaan aangegeven en de vochtigheidsgraad eronder.

HET NAKIJKEN VAN DE HUIDIGE MIN. / MAX. METINGEN

Druk 3 keer op **SELECT** tot het temperatuur- en vochtigheidsveld knippert. Druk op **UP** of **DOWN** om doorheen de gegevens te scannen.



NL

HET WISSEN VAN DE MIN. / MAX. GEGEVENS

Tijdens het nakijken van de Min. / Max. gegevens houdt u **UP** of **DOWN** 2 secondelang ingedrukt tot u een pieptoon hoort. Hiermee wist u eerdere metingen uit het geheugen.

OM EEN KANAAL VOOR DE SENSOR TE SELECTEREN

In de temperatuur / vochtigheidsmodus drukt u op **CHANNEL** om te kiezen tussen KAN 1, 2 of 3. U kunt ook **CHANNEL** 2 secondelang ingedrukt houden om de automatisch scanmodus binnen te gaan. Wanneer u slechts 1 afstandtoestel gebruikt is het niet mogelijk om het kanaal te veranderen of autoscan binnen te gaan. Wanneer u "Auto" selecteert verandert het kanaal om de 3 seconden. Om te deactiveren houd u **CHANNEL** opnieuw 2 secondelang ingedrukt.



HET ZOEKEN NAAR DE SENSOR

Het zoekicoon gaat knipperen wanneer er geen sensorsignaal wordt ontvangen. Controleer de batterijen van de sensor of houd **UP** en **DOWN** 2 secondelang ingedrukt om naar het/de afstandtoestel/len te zoeken.

Zoekend	Geen sensor	Sensor gevonden

OPMERKING De signalen van elektrische huishoudapparaten als deurbellen en veiligheidsinstallaties kunnen tijdelijke storingen in de ontvangst tussen de binnen- en buitenhuistoestellen veroorzaken. Dit is normaal en heeft geen invloed op de algemene werking van het toestel. De ontvangst wordt automatisch hervat van zodra de storing is gestopt.







NL



DE COMFORTZONE

De binnen- en buitenhuis comfortzones worden in de volgende omstandigheden aangegeven:

Zone	Temperatuur	Relatieve vochtigheid
 Nat	Om het even	>70%
 Droog	Om het even	<40%
 Comfort	20 - 25 °C (68 - 70 °F)	40 - 70%

TENDENSEN

De tendenspijl voor de voorbije 30 minuten blijft altijd op de display aangegeven. De binnen- en buitenhuistemperatuur en vochtigheidstendens worden afzonderlijk aangegeven.

Tendens	Temperatuur	Relatieve vochtigheid
	+ 0.5 °C	+3%
	Stabiel	Stabiel
	- 0.5 °C	-3%



NL

DE MAATEENHEID INSTELLEN

Druk in de temperatuur / vochtigheidsmodus 2 secondelang op **SELECT**. Druk op **UP** of **DOWN** om af te wisselen tussen °C en °F. Druk op **SELECT** om te bevestigen.

DE RADIO

Met dit toestel kunt u luisteren naar Fasevergrendelingloop (PLL) digitale radio-uitzendingen.

DE ANTENNE

De draadantenne bevindt zich aan de zijkant van het toestel. Positioneer ze voor de beste ontvangst.

OM DE RADIO AAN OF UIT TE SCHAKELEN

Druk op de toets **RADIO**.

VOLUME

Druk op **UP** of **DOWN**. Er zijn 8 verschillende volumeniveaus.

AFWISSELEN TUSSEN DE GOLFBANDEN AM / FM

Druk op **TUNING** om het automatische afstemmen te selecteren. Druk nogmaals om de golfband AM/FM te selecteren.

OM EEN ZENDER TE SELECTEREN

Druk op **STATION**. U kunt 16 kanalen in het geheugen programmeren, nl. 8 FM- en 8 AM-kanalen.

HET AFSTEMMEN

Druk op **TUNING**. Druk daarna op **UP** of **DOWN** om door de beschikbare frequenties te scannen. Houd **UP** of **DOWN** 2 secondelang ingedrukt om het automatische





NL

scannen te starten. Het scannen stopt wanneer een beschikbare frequentie is gevonden.

OM EEN ZENDER IN HET GEHEUGEN OP TE SLAAN

Druk 2 secondelang op **STATION**. Het toegekende getal (1 - 8) wordt in het radioveld aangegeven.

DE INSLAAPTIMER

Druk op **SLEEP**. Om de duur van de timer (0 - 120 minuten per 10 minuten) te veranderen drukt u op **UP** of **DOWN**. De radio schakelt automatisch uit wanneer de timer op 0 komt. Om de radio eerder uit te schakelen drukt u op **RADIO**.

DE HOOFDTELEFOON

Het hoofdtelefooncontact bevindt zich in de zijkant van het toestel. Gebruik de hoofdtelefoon wanneer u in stereo naar de radio wilt luisteren.

DISPLAYVERLICHTING

Druk op **SNOOZE/LIGHT** om de displayverlichting . 5 secondelang te laten branden.

VOORTDURENDE DISPLAYVERLICHTING

De netstroomadapter moet aangesloten zijn om dit kenmerk te gebruiken (→ 8).

1. De schakelaar **BACKLIGHT** bevindt zich in het batterijenvak. Schuif de schakelaar naar de stand "ON" om de voortdurende displayverlichting in te schakelen. Verschuif de schakelaar naar de stand "OFF" om uit te schakelen.

2. Verschuif de schakelaar naar de stand "AUTO" om de voortdurende verlichting op basis van de lichtintensiteit te activeren. In deze stand gaat de displayverlichting telkens aan wanneer het toestel duisternis in de kamer waarneemt.
3. De knop **Light sensitivity** bevindt zich in het batterijvak. Draai de knop om in te stellen.

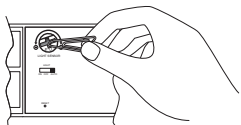

4. Met deze optie geactiveerd is de voortdurende verlichting half zo helder als normaal. Om een volledige helderheid te bekomen drukt u op **SNOOZE/LIGHT**.

DE PROJECTOR

Dit product is uitgerust met een ingebouwde projector om 's nachts de tijd en wekkerstatus geprojecteerd te kunnen zien.

OPMERKING De maximale projectieafstand bedraagt **2 meter**. Het geprojecteerde beeld is groter naarmate de afstand groter wordt.

HET PROJECTEREN VAN DE TIJD / WEKKERSTATUS

In een verduisterde kamer drukt u op **SNOOZE/LIGHT** om de tijd en wekkerstatus 5 secondelang aangegeven te zien.



NL

HET BEELD OMKEREN

Druk terwijl de projector aan is nogmaals op **SNOOZE/LIGHT**.

HET BEELD DRAAIEN

De schakelaar **ROTATION** bevindt zich op de achterzijde van het toestel. Draai om in te stellen.

BEELDFOCUS

De schakelaar **FOCUS** bevindt zich op de achterzijde van het toestel. Draai om in te stellen.

VOORTDURENDE PROJECTIE

De netstroomadapter moet aangesloten zijn om dit kenmerk te kunnen gebruiken (→ 8).

Houd terwijl de projectie aan is **SNOOZE/LIGHT** 2 secondelang ingedrukt. Met de voortdurende projectie geactiveerd worden de tijd en wekkerstatus voortdurend geprojecteerd.

Houd nogmaals **SNOOZE/LIGHT** 2 secondelang ingedrukt om te deactiveren.

TERUGSTELLEN VAN HET SYSTEEM

De toetsen **RESET** bevinden zich in het batterijenvak van het hoofd- en afstandtoestel. Druk met de top van een stomp voorwerp (bv. een balpen) op deze toetsen telkens wanneer u de batterijen vervangt of wanneer het toestel niet normaal functioneert (bijv. geen radiofrequentiecontact met de sensor of de automatische klok e.d.). Hierdoor worden alle waarden naar de fabrieksinstellingen teruggesteld en verliest u alle in het

geheugen opgeslagen gegevens (minimum / maximum temperatuur en vochtigheidsgraad, voorgeprogrammeerde zenders enz.).

VEILIGHEID EN VERZORGING

Maak het toestel schoon met een lichtbevochtigde doek en een zacht detergent. Let erop dat u het toestel niet laat vallen en plaats het niet waar op de antenne of netstroomadapter kan worden getrapt.

WAARSCHUWINGEN

Dit product werd ontworpen om u jarenlange dienst te kunnen bewijzen, op voorwaarde dat het correct wordt gehanteerd. Neem de volgende richtlijnen in acht:

- Dompel het toestel nooit in water onder. Dit kan elektrische schokken veroorzaken en het toestel beschadigen.

- Stel het toestel niet bloot aan overmatige kracht, schokken of temperatuur- en vochtigheidschommelingen.
- Knoei niet met de interne onderdelen.
- Gebruik oude en nieuwe batterijen of batterijen van verschillende types nooit samen.
- Gebruik geen herlaadbare batterijen in dit product.
- Verwijder de batterijen vooraleer u het product voor lange tijd gaat opbergen.
- Maak geen krassen in het LCD-display.
- Breng geen enkel soort van wijzigingen aan op dit product. Niet toegestane wijzigingen kunnen u het recht op het gebruik van dit product ontnemen.
- De inhoud van deze gebruiksaanwijzingen is zonder voorafgaande berichtgeving voor wijzigingen vatbaar.
- De afbeeldingen zijn niet op schaal.

**HET OPLOSSEN VAN PROBLEMEN**

Controleer het onderstaande vooraleer u onze klantendienst contacteert.

Probleem	Symptoom	Oplossing
Temp.	Geeft "LLL" of "HHH" aan.	De temperatuur is buiten het meetbare bereik.
Kalende	Vreemde datum / maand.	Verander de taal. (→ 13)
Projector	Geen voortdurende projectie.	Sluit de netstroomadapter aan. (→ 8, 20)
Displayverlichting	Geen voortdurende verlichting.	Sluit de netstroomadapter aan. Controleer de stand van de schakelaar BACKLIGHT . (→ 8, 19)

Probleem	Symptoom	Oplossing
Radio	Slechte / statische ontvangst.	Selecteer de radiosignaalopmaak. (→ 18)
		Stel de antenne in. (→ 18)
		Plaats het toestel vlakbij een raam. (→ 10)
Afstandtoestel	Vindt de sensor niet.	Controleer de batterijen. (→ 8)
		Controleer de locatie. (→ 10)
	Kan het kanaal niet veranderen.	Controleer de sensoren. Slechts een sensor werkt. (→ 16)



NL

Probleem	Symptoom	Oplossing
Klok	Kan niet autosynchroniseren.	<ol style="list-style-type: none"> 1. Verwijder de batterijen. 2. Druk op RESET. Alle gegevens in het geheugen worden teruggesteld naar de fabriekswaarden. 3. Zet de batterijen terug in. 4. Plaats de klok vlakbij een raam / uit de buurt van elektrische apparaten en wacht 10 - 20 minuten.

Probleem	Symptoom	Oplossing
		Wanneer het nog niet lukt, bent u wellicht te ver van het signaal verwijderd.
	Kan de klok niet instellen.	Deactiveerde autosynchronisatie. (→ 10)
Barometer	Vreemde meting.	Stel de hoogte / maateenheid in. (→14)



NL

TECHNISCHE GEGEVENS

Afmetingen hoofdtoestel

L x B x H **129 x 43 x 133,3 mm**
 Gewicht **536 g (met batterijen)**

Afmetingen sensor

L x B x H **75 x 35 x 78,3 mm**
 Gewicht **136 g (met batterijen)**

Temperatuur

Eenheid °C of °F
 Bereik Hoofdtoestel: -5 °C tot 50 °C
 (23 °F tot 122 °F)

Afstandtoestel: -20 °C tot 60 °C
(-4 °F tot 140 °F)

Resolutie 0,1 °C **(0,2 °F)**
 Comfort 20° C tot 25° C
 (zie ook: Relatieve vochtigheid)
 Geheugen Minimum / maximum
 Tendens +/- 0,5 °C **(+/- 0,9 °F)** verandering

Relatieve vochtigheid

Bereik Hoofd- & afstandtoestel: 25% tot
 95%
 Resolutie 1%
 Comfort 40% tot 70%
 (zie ook Temperatuur)
 Geheugen Minimum / maximum
 Tendens 3% verandering



NL

Barometer

Maateenheid	mb/hPa of inHg
Bereik	500 - 1050 mb (14,77 - 31,01 inHg)
Resolutie	1 mb (0,03 inHg)
Hoogte	-100 tot 2500 meter
Display	Regen, bewolkt, licht bewolkt, zonnig
Geheugen	24 uur
Tendens	1 mb verandering in 1 uur of 3 mb verandering in 6 uur



Sensor

RF-frequentie	433 MHz
Bereik	30 meter zonder obstructies
Transmissie	ongeveer om de 40 seconden
Kanaalnummer	1, 2, of 3
Maateenheid	°C of °F

Radiogestuurde klok

Synchronisatie	Automatisch of uitgeschakeld
Klokdisplay	UU:MM:SS
Uurindeling	12 uur AM/PM (MSF-indeling) 24 uur (DCF-indeling)
Kalender	DD/MMM; wekdagselectie in 5 talen (E, D, F, I, S)
Maanstand	Hoog, medium en laagtij
Wekker	7 melodieën of radio; 2-minuten crescendo (enkel melodie)
Sluimer	8 minuten (enkel melodie)





NL

Radio

Type	Stereo PLL (Fasevergrendelingloop) met digitaal afstemmen
Golfband	531 tot 1602 kHz (AM) 87.5 tot 108.0 MHz (FM)
Zenders	8 AM / 8 FM
Volume	8 niveaus (0 - 7)
Inslaaptimer	120 minuten per stappen van 10
Hoofdtelefoon	Stereogeluid (niet geleverd)
Antenne	Draad

Projector

Display	Huidige tijd / wekkerstatus
Rotatie	180° en omkeren beeld
Focus	Manueel
Projectie	5 seconden of voortdurend

Stroom

Hoofdtoestel	4 x UM-3 (AA) 1,5V alkaline batterijen (back-up) 7,5V gelijkstroom / netstroomadapter (voor de gewone werking en voortdurende projectie en verlichting)
Afstandtoestel	2 x UM-4 (AAA) 1,5V alkaline batterijen



NL

VOOR MEER INFORMATIE

Bezoek onze webstek (www.oregonscientific.com) om meer te weten over uw nieuwe product en andere producten van Oregon Scientific zoals digitale fotoestellen, gezondheids- en fitnessuitrusting en weerstations. Op de webstek vindt u ook contactinformatie voor onze klantendienst, voor het geval u ons nodig heeft.





NL

EG-VERKLARING VAN GELIJKVORMIGHEID

Dit product bevat de goedgekeurde zendermodule **TX 07** en voldoet aan de essentiële vereisten van Artikel 3 van de R&TTE-richtlijnen 1999/5/EC, op voorwaarde dat het wordt gebruikt voor de doeleinden waarvoor het is ontworpen en dat de volgende normen worden / werden toegepast:

Efficiënt gebruik van het radiofrequentiespectrum (Artikel 3.2 van de R&TTE-richtlijnen)

Toegepaste norm(en) **ETSI EN 300 220-3 (Ver. 1.1.1):2000-09**

Elektromagnetische congruentie (Artikel 3.1.b van de R&TTE-richtlijnen)

Toegepaste norm(en) (s) **ETSI EN 301 489-1-3 (Ver. 1.4.1):2000-08**

Veiligheid van informatietechnologische uitrusting (Artikel 3.1.a van de R&TTE-richtlijnen)

Toegepaste norm(en) **EN 60950:2000**

Bijkomende informatie:

Dit product is bijgevolg conform de Richtlijn voor Laagspanning 73/23/EC, de EMC-richtlijn 89/336/EC en de R&TTE-richtlijn 1999/5/EC (appendix II) en is voorzien van de overeenkomstige EG-markering.

VS-Villingen / Duitsland augustus 2003

Gerhard Preis

R&TTE-vertegenwoordiger van de fabrikant

CE 0682 

Landen die zijn onderworpen aan RTT&E:

Alle EEG-landen, Zwitserland ,
en Noorwegen 

© 2003 Oregon Scientific. Alle rechten voorbehouden.