

CHRONOMETRE 100 LAP

MODELE : SL928D

Manuel d'utilisation

INTRODUCTION

Nous vous félicitons d'avoir fait l'acquisition du Chronomètre 100 Lap SL928D. Pièce d'horlogerie astucieuse pour un mode de vie actif, le SL928D possède des fonctions supplémentaires telles qu'un meneur de train multi-pas, un compte à rebours et croissant et un rétro-éclairage.

PRINCIPALES CARACTERISTIQUES

Se reporter à (FIG. 1).

A. COMMANDE [LAP/RESET]

Enregistre un deuxième temps de passage ou réenclenche, remet le chronomètre et le compte à zéro, change ou diminue une valeur.

B. COMMANDE []

Active le rétro-éclairage.

C. COMMANDE [MODE]

Change un mode de fonctionnement ou entre une procédure de réglage.

D. COMMANDE [START/STOP]

Lance ou arrête le chronomètre, minuteur ou meneur de train, change ou augmente une valeur.

E. INDICATEUR [RECALL]

Indique si la fonction de **RAPPEL** est active.

E. INDICATEUR [LAP]

Indique le nombre de tours.

G. INDICATEUR [CHRONO]

Indique le mode de **CHRONO**.

H. INDICATEUR []

Indique si l'alarme quotidienne est active.

I. INDICATEUR [**CUM]**

Indique le temps accumulé.

J. INDICATEUR [SEGMENT]

Indique le nombre de segments d'un chronométrage.

K. INDICATEUR []

Indique si la fonction d'**ECLAIRAGE AUTO** est active.

L. [**LAP] INDICATEUR**

Indique les temps intermédiaires

M. INDICATEUR [PACER]

Indique le mode de **MENEUR DE TRAIN**.

N. INDICATEUR [TIMER]

Indique le mode de **MINUTEUR**.

O. INDICATEUR [**SPL]**

Indique le temps partiel.

P. INDICATEUR [FREE]

Indique la mémoire effective restant pour les temps de passage.

Q. CORDON DE SECURITE



Sert à s'attacher l'appareil à la main ou à l'accrocher autour du cou.

MODES D'AFFICHAGE

Se reporter à la (FIG. 2).

RETRO-ECLAIRAGE ET ECLAIRAGE AUTO

Se reporter à la (FIG. 3).

Appuyer sur [] pour allumer le rétro-éclairage pendant cinq secondes. Pour activer la fonction de **RETRO-ECLAIRAGE**, appuyer sur [] pendant deux secondes. Appuyer encore une fois sur [] pour l'éteindre. Quand la fonction est active, appuyer sur n'importe quelle commande pour activer le rétro-éclairage pendant cinq secondes.

AFFICHAGE DE L'HEURE ET DU CALENDRIER

Se reporter à la (FIG. 4).

COMMENT REGLER LA PENDULE CALENDRIER

Se reporter à la (FIG. 5).

Remarque :

- La pendule est dans le format 24 heures ou 12 heures (avec indicateur “a” (matin) ou “p” (après-midi)).
- L'année du calendrier peut être réglée entre 2000 et 2099. L'appareil reconnaît automatiquement le jour de semaine.
- Le chiffre des minutes avance automatiquement d'une unité si les secondes sont réenclenchées après 30 secondes.

COMMENT UTILISER LE CHRONOGRAPHE

Se reporter à la (FIG. 6).

- Appuyer sur [MODE] pour afficher le mode de **CHRONO**.
- Pour enregistrer un segment, appuyer sur [LAP/RESET].
- Appuyer sur [START] pour commencer à chronométrer. Le chronomètre peut compter jusqu'à 23 heures, 59 minutes et 59,99 secondes avant de recommencer à partir de zéro.
- Appuyer sur [STOP] pour arrêter le chronométrage. Pour reprendre, appuyer sur [START]. Un nouveau temps de passage sera chronométré.
- Ou appuyer sur [LAP/RESET]. Le nombre du dernier temps de passage (LAP) s'affichera et l'affichage sera gelé pendant cinq secondes. L'indicateur [CHRONO] clignotera pour indiquer que le chronomètre continue à marcher à l'arrière-plan.
- Appuyer sur [STOP] pour arrêter le chronométrage.
- Répéter les trois dernières étapes pour enregistrer d'autres temps de passage. Le chronomètre peut en enregistrer jusqu'à 100.
- Appuyer sur [LAP/RESET] après avoir arrêté le chronomètre pour annuler l'affichage et enregistrer un autre segment.

Remarque :

- Le chronomètre peut enregistrer jusqu'à 30 segments.
- 30 segments se partagent une mémoire totale de 100 temps de passage.
- La mémoire effective restant pour les temps de passage diminue à mesure que le nombre de segments enregistrés augmente.
- La mémoire libre restante est affichée quand un segment est enregistré.
- Le mode de chronographe peut continuer à l'arrière-plan quand le chronographe est lancé et qu'on passe à un autre mode d'affichage.
- Le chronomètre continue à fonctionner même quand la mémoire des temps de passage est pleine.

COMMENT SELECTIONNER LES UNITES DU CHRONOGRAPHE EN HEURES, MINUTES OU SECONDES

Se reporter à la (FIG. 7).

Remarque :

- Le chronographe peut s'afficher en quatre unités différentes : heures:minutes:secondes au 1/100 sec près, secondes au 1/100 sec près; heures au 1/100.000 h près et minutes au 1/1000 mn près.
- Différents segments peuvent avoir différentes unités d'affichage du chronographe.
- Une seule unité d'affichage est autorisée par segment.

COMMENT RAPPELER LA MEMOIRE DU CHRONOGRAPHE

Se reporter à la (FIG. 8).

Remarque :

- Le dernier segment enregistré s'affiche avec la date et l'heure quand il vient du mode de chronographe.
- Deux bips sonores se font entendre pour indiquer la fin du temps d'enregistrement de chaque segment.

COMMENT EFFACER LES MEMOIRES DU CHRONOGRAPHE

Se reporter à (FIG. 9A / FIG. 9B).

Remarque : L'enregistrement du temps chronographique en cours ne peut pas être effacé.

COMMENT UTILISER LE MINUTEUR

Se reporter à la (FIG. 10) pour le mode de réglage du minuteur.

Se reporter à la (FIG. 11) pour le mode de marche du minuteur.

Remarque :

- Il est possible de choisir trois modes de fonctionnement : **CS** (compte à rebours et arrêt), **CU** (compte à rebours et croissant) ou **CR** (compte à rebours, rechargement automatique et répétition).
- Le temps maximum de compte à rebours ou croissant est de 23 heures, 59 minutes et 59 secondes. Une tonalité de pré-alerte se déclenche cinq secondes avant la fin d'un cycle de chronométrage et une alerte sonore se déclenche pendant 10 secondes à la fin du cycle. Appuyer sur n'importe quelle commande pour faire taire l'alarme.
- Le minuteur peut compter à l'arrière-plan quand il a été lancé et qu'on passe à un autre mode d'affichage.

COMMENT UTILISER LE MENEUR DE TRAIN

Se reporter à la (FIG. 12).

Remarque :

- Le meneur de train va de 30 à 240 par intervalles de cinq pas, c'est-à-dire que le nombre de bips sonores peut s'étendre de 30 bips par minute à 240 bips par minute.
- Le meneur de train peut marcher simultanément avec le mode de chronographe. Un bip sonore se fait entendre et l'icône "PACER" s'affiche en clignotant dans le mode de chronographe si le meneur de train est activé.

COMMENT UTILISER L'ALARME QUOTIDIENNE

Se reporter à la **(FIG. 13)**.

Remarque :

- a. L'alarme est activée automatiquement durant la procédure de réglage.
- b. Quand l'alarme est active, une tonalité d'alerte se déclenche pendant 30 secondes. Appuyer sur n'importe quelle touche pour arrêter la tonalité.

RETOUR AUTOMATIQUE

Dans toutes les procédures de réglage, l'appareil sauvegarde automatiquement tous les changements et retourne au mode de fonctionnement précédent si aucune commande n'est activée pendant 30 secondes.

COMMENT UTILISER LE CORDON DE SECURITE

Se reporter à la **(FIG. 14)**.

1. Enfiler le cordon de sécurité à travers le support de cordon de sécurité de l'appareil.
2. Faire une boucle et serrer le cordon en place.

RENSEIGNEMENTS SUR LES PILES

Se reporter à la **(FIG. 15)**.

L'appareil utilise une pile au lithium 3V CR2032, installée en usine. Dans des circonstances normales, la pile marche pendant des années. S'il est nécessaire de la changer :

1. Ouvrir la trappe du logement de la pile.
2. Installer la pile en respectant strictement les indications de polarité à l'intérieur.
3. Remettre la trappe en place.

Remarque :

Changer la pile quand l'affichage pâlit.

PRECAUTIONS

Cet appareil est conçu pour vous donner des années de satisfaction s'il est manipulé soigneusement.

1. Ne pas plonger l'appareil dans l'eau.
 2. Ne pas nettoyer l'appareil avec des matériaux abrasifs ou corrosifs.
 3. Ne pas soumettre l'appareil à la neige ou à des brutalités, poussières, températures ou humidité excessives.
 4. Ne pas toucher aux composants internes de l'appareil.
-

SPECIFICATIONS

Pendule heure réelle	:	12/24 heures avec heures/minutes/ secondes
Chronomètre	:	00:00:00 à 23:59:59 (h:mn:sec)
Minuteur	:	00:00:00 à 23:59:59 (h:mn:sec)
Meneur de train	:	30-240 bips/minute
Alimentation	:	1 pile CR2032 3V
Température de fonctionnement	:	-10°C à +50°C (14°F à 122°F)
Température de rangement	:	-20°C à +60°C (-4°F à 140°F)
Poids	:	52g (pile incluse)

A PROPOS D'OREGON SCIENTIFIC

En consultant notre site internet (www.oregonscientific.fr), vous pourrez obtenir des informations sur les produits Oregon Scientific: photo numérique; lecteurs MP3; produits et jeux électroniques éducatifs; réveils; sport et bien-être; stations météo; téléphonie. Le site indique également comment joindre notre service après-vente.

Nous espérons que vous trouverez toutes les informations dont vous avez besoin sur notre site, néanmoins, si vous souhaitez contacter le service client Oregon Scientific directement, allez sur le site www2.oregonscientific.com/service/support ou appelez le 949-608-2848 aux US. Pour des demandes internationales, rendez vous sur le site: www2.oregonscientific.com/about/international/default.asp

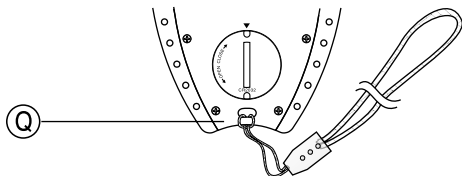
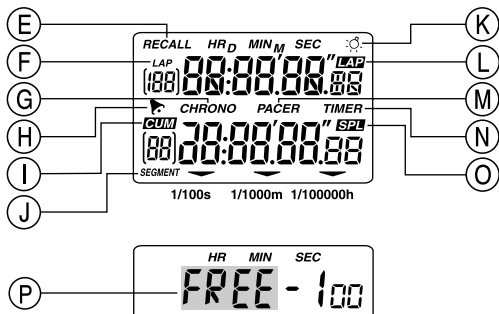
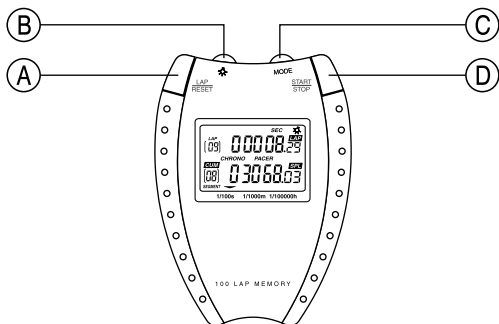

[FIG. 1]

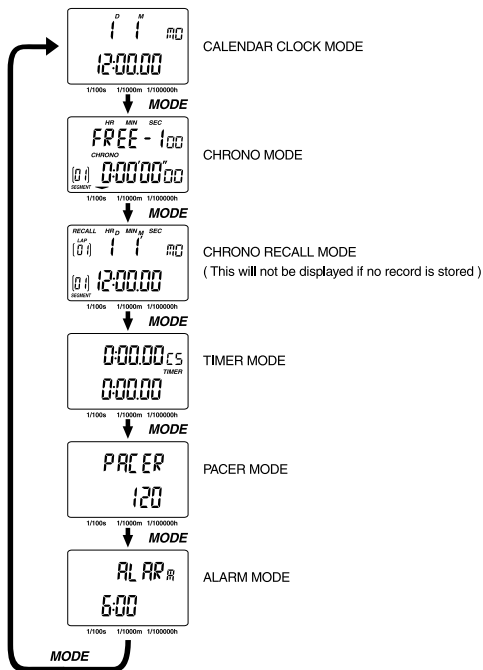

[FIG. 2]

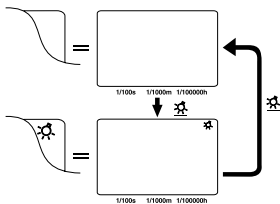

[FIG. 3]

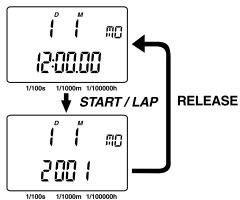

[FIG. 4]

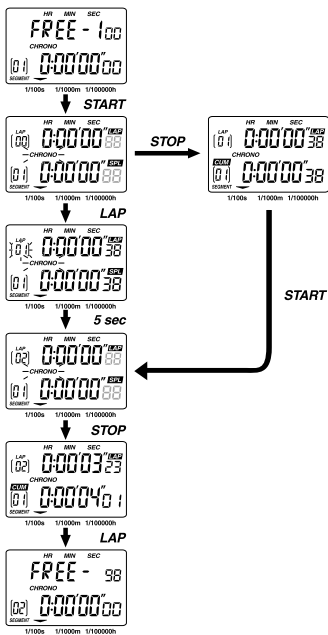

[FIG. 6]

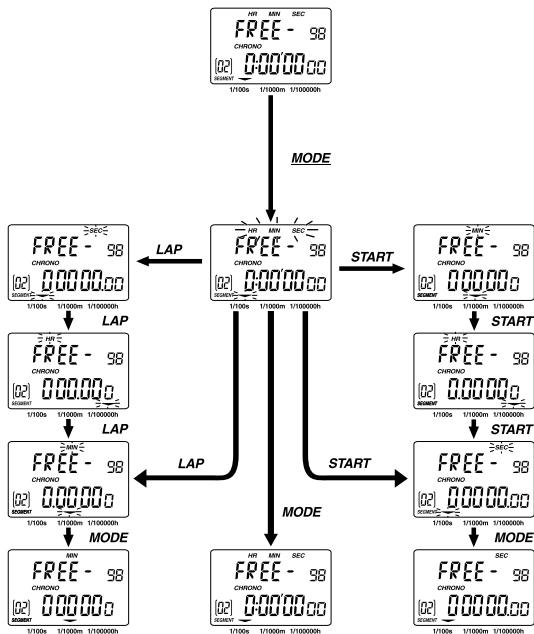

[FIG. 7]

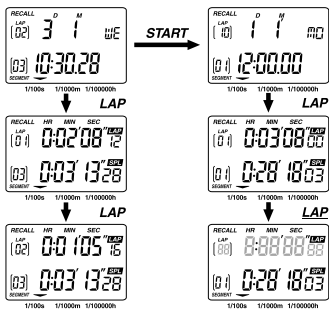

[FIG. 8]

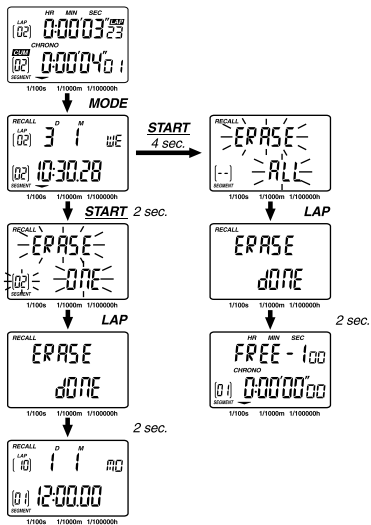

[FIG. 9A]

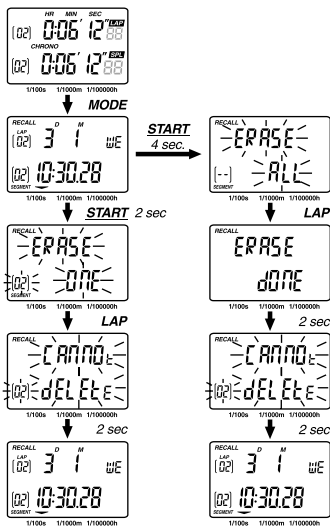

[FIG. 9B]

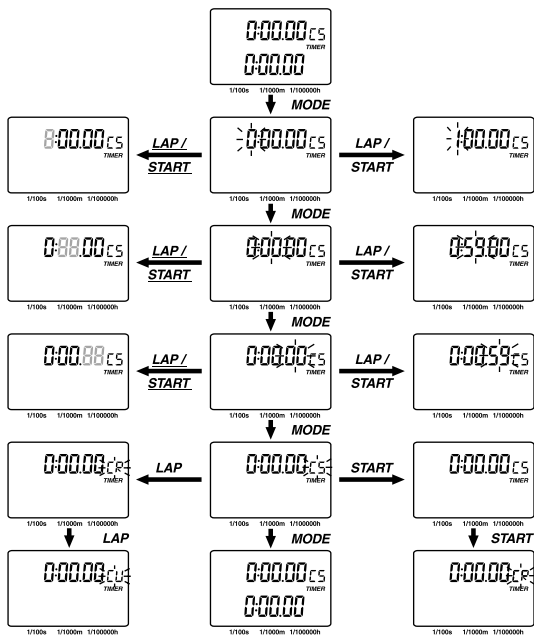

[FIG. 10]

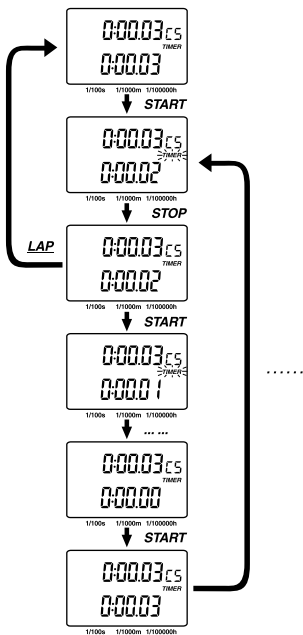

[FIG. 11]

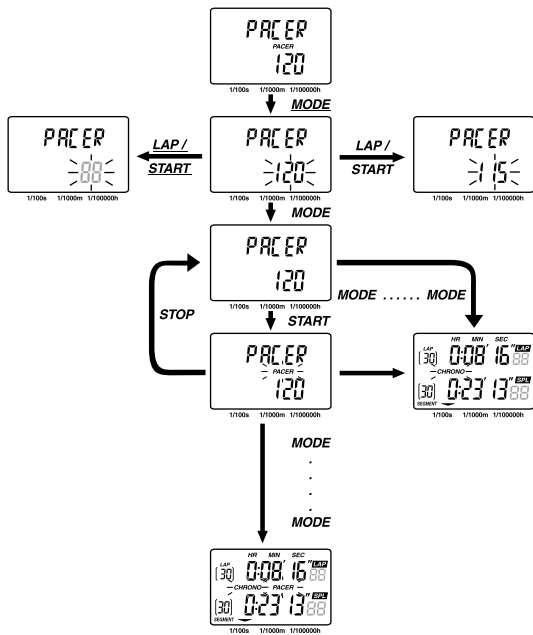

[FIG. 12]

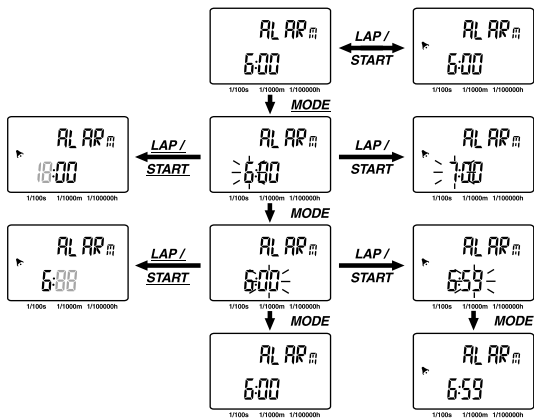

[FIG. 13]

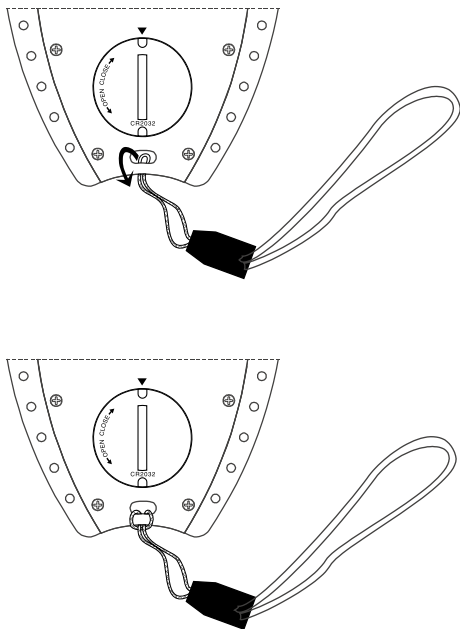
**[FIG. 14]**

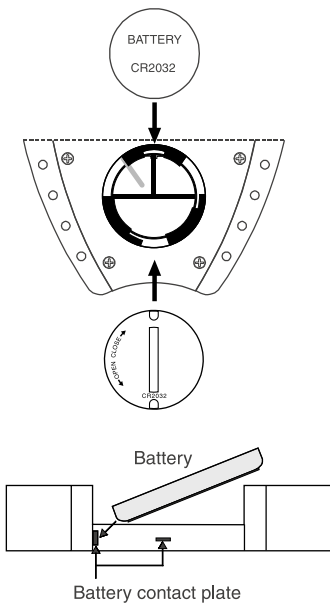

[FIG. 15]