

**INSTRUCTIONS FOR USE
BEDIENUNGSANLEITUNG**

MODE D'EMPLOI

ISTRUZIONI PER L'USO

MODO DE EMPLEO

GEBRUIKSAANWIJZING

MODO DE UTILIZAÇÃO

BRUKSANVISNING

BRUKSANVISNING

KÄYTTÖOHJEET

BRUGSANVISNING'

HASZANÁLATI UTASÍTÁS

NÁVOD K POUŽITÍ

INSTRUCȚIUNI DE FOLOSIRE

INSTRUKCJA OBSŁUGI

ΟΔΗΓΙΕΣ ΧΡΗΣΗΣ

הוראות שימוש למייבשי שיער דגמים

KULLANIM TALİMATLARI

ИНСТРУКЦИЯ З ЕКСПЛУАТАЦИЈ

ИНСТРУКЦИИ ПО ЕКСПЛУАТАЦИИ

تعليمات الاسـتعمال

使用说明

دفترچه راهنمای فارسی

UPUTE ZA KORIŠTENJE

UPUTSTVO ZA UPOTREBU

NAVODILA ZA UPORABO

NÁVOD NA POUŽITIE

Hairdryer	Hårtørkeren	Suszarka do włosów	壁挂式干发器
Haartrockner	Hårtork	Σεσουσάψ	سشوار
Sèche-cheveux	Hüstenkuivaaja	لمייבשי שיער	Sušilo za kosu
Asciugacapelli	Hårtørrere	Saç kurutma makinası	Fen
Secador	Hajszárító	Фен	Sušilec za lase
Haardroger	Vysoušeče vlasů	Фен	Sušič
Secador	Uscător de păr	مجفف للشعر	

Type:	530..	541..	543..	545..	554..	561..	581..	584..
	533..	542..	544..	553..	560..	580..	583..	

Fig 1 mod: 543.. 544.. 545...

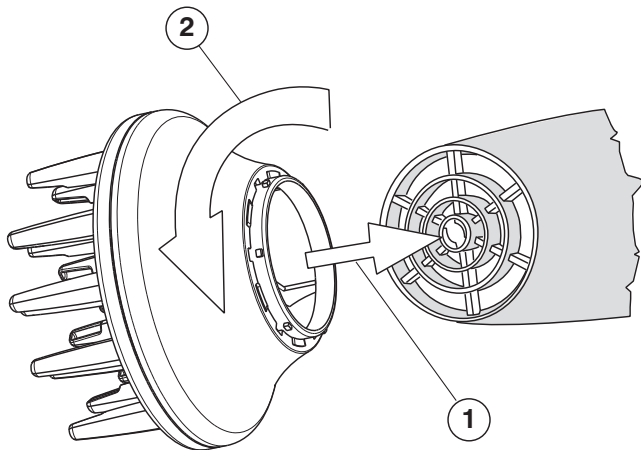
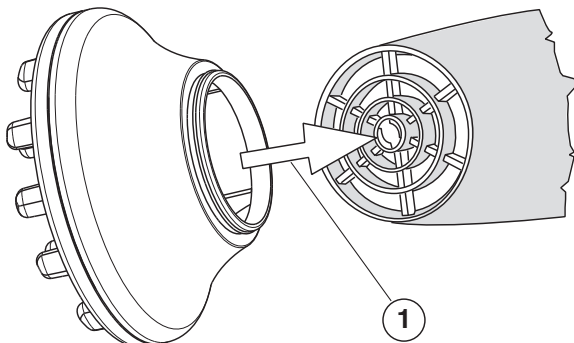

Fig 1 mod: 530.. 541.. 553.. 560.. 580.. 583..
533.. 542.. 554.. 561.. 581.. 584..



(GB)	Hairdryer Translation from original instructions	4	(GR)	Σεσουάρ μεταφράσεις από τις αρχικές οδηγίες	49
(D)	Haartrockner Übersetzung der Originalanweisungen	7	(HE)	למייבשי שיער	52
(F)	Sèche-cheveux Traductions à partir des instructions d'origine	10	(TR)	Saç kurutma makinası Orijinal talimatların çevirisi	55
(I)	Asciugacapelli Istruzioni originali	13	(UK)	Фен Переклад з оригінальних інструкцій	58
(E)	Secador Traducción de las instrucciones originales	16	(RU)	Фен Перевод с оригинальных инструкций	61
(NL)	Haardroger Vertaling van de originele instructies	19	(SA)	مجفف للشعر ترجمة من التعليمات الأصلية	64
(PT)	Secador Tradução das instruções originais	22	(ZH)	壁挂式干发器 翻译自原文说明	67
(NO)	Hårtørkeren Oversettelse av original bruksanvisning	25	(IR)	سشوار مجموعه ماشین موزنی حرفه‌ای	72
(SV)	Hårtork Översättningar från originalinstruktioner	28	(HR)	Fen Prijevodi po originalnim uputama	73
(FI)	Hiustenkuivaaja Alkuperäisen käyttöohjeen käännös	31	(SRB)	Fen Prevod sa originalnog uputstva	76
(DK)	Hårtørrere Oversættelser fra oprindelige anvisninger	34	(SLO)	Sušilec za lase Prevod izvirnih navodil	79
(HU)	Hajaszárító Az eredeti utasítások fordítása	37	(SK)	Sušič Preklad z originálneho návodu	82
(CS)	Vysoušeče vlasů Překlad originálních pokynů	40			
(RO)	Uscător de păr Traducerea instrucțiunilor originale	43			
(PL)	Suszarka do włosów Tłumaczenie oryginalnej instrukcji	46			

INSTRUCTIONS FOR USE

Please read carefully before using the dryer.

Available also on www.valera.com

CAUTION

- Important: In order to guarantee additional protection, it is recommended that a differential breaker with an intervention current not greater than 30 mA is installed in the electrical system which feeds the device. For further information, contact a qualified electrician.
- Make sure the unit is perfectly dry before using it.
-  **WARNING:** Do not use this appliance near bathtubs, shower, basins or other vessels containing water.
- This appliance can be used by children of 8 years and over, and by persons with limited physical, sensory or mental abilities or who lack the relevant experience and knowledge, if they are suitably supervised or have been instructed in safe appliance use and made aware of the associated risks.
- Do not allow children to play with the appliance.
- Children must not perform cleaning and maintenance procedures unless supervised.
- When the appliance is used in a bathroom, unplug it after use since the proximity of water presents a hazard even when the appliance is switched off.
- If the supply cord is damaged, it must be replaced by the manufacturer, its service agent or a similarly qualified person in order to avoid a hazard.
- Plug the hairdryer into an alternating current outlet only, and make sure that the voltage for your electricity supply is the same as that indicated on the rating plate of the appliance.
- **Do not immerse in water or other liquids.**
- **Never put the appliance in a place where it could fall into water or in other liquids.**
- **Do not try to recover an electric appliance fallen into water, but unplug it immediately from the mains supply.**

- Turn the unit off when you put it down.
- Unplug the appliance when not in use, but never do it by pulling the cord.
- Remember to check regularly that the air inlet and outlet grills are clean.
- Allow your appliance to cool before storing away and do not wrap the supply cord around the hairdryer in storage.
- Do not use the dryer if it does not work properly, if it dropped or if the supply cord is damaged. And do not try to repair an electric appliance by yourself, but apply to an authorized Service Centre.
- (Only for models 560..., 580..., 581..., 583..., 584...) This hairdryer is designed for professional use. When set to maximum temperature values, the appliance produces very hot air. To avoid damaging the hair or skin when using the product in a domestic environment, select lower temperature values or do not concentrate on individual areas for too long.

Important

This hairdryer conforms to the safety regulations regarding electrical appliances.

This hairdryer has a safety cut-out which will operate in case of overheating. The dryer will re-set itself after being left to cool for a few minutes, but please check air inlet and outlet grills are perfectly clean before continuing to use the dryer.

This appliance conforms to European Directives 2004/108/EC, 2009/125/EC, 2006/95/EC, and Regulation (EC) No. 1275/2008.

OPERATING INSTRUCTIONS

Switches

Model 530..., 533..., 541..., 542..., 553..., 554..

ON = ON/OFF Pressure must be maintained to operate the hairdryer) - (only for models equipped with this push button)

0 = Off (only if applicable to this model)

COOL = cool air (only if applicable to this model)

1 = warm/low power (only if applicable to this model)

2 = hot/high power (only if applicable to this model)

Model 543..., 544..., 545..., 560..., 561..., 580..., 581..., 583..., 584..

Fan Setting **Temperature setting**

0 = Off **1** = COOL (=COOL model 543..., 545..., 561..)

1 = low power **2** = warm (= 1/ECO model 543..., 545..., 561..)

2 = high power **3** = hot (= 2/MAX model 543..., 545..., 561..)

COOL setting (only if applicable to this model)

Cool air helps set the style, so always finish with the cool setting for a longer lasting, more effective result.

Styling nozzle

Fit the flat-air styling nozzle onto the hairdryer for added styling control whilst drying.

Diffuser o "Volume" Diffuser (if supplied with this model)

This accessory helps to volumise hair and adds soft body and texture to naturally curly or permed hair.

Scrunch damp (but not wet) hair in your fist, lifting it upwards and allowing the warm air from the diffuser to pass through your fingers.

Fitting the diffuser: see fig. 1.

If using the "**Volume**" diffuser, make sure you work the "fingers" right into the hair as if they were your own fingertips, so that the flow of hot air expelled from them is able to "inflate" the roots effectively, thus increasing the volume of the hair.

ATTENTION: when you fit the diffuser onto the hairdryer use only on the lowest heat/speed setting.

Filter (only if applicable to this model)

The hairdryer is equipped with a removable filter, which prevents dust particles and hair from being sucked in by the fan. The filter can be washed under running water. To remove it, pull the rear grill off. **After cleaning the filter, make sure that it is completely dry before placing it again into the hairdryer.** Then place the rear grill on the hairdryer.

Voltage-selector (only if applicable to this model)

If the hairdryer is equipped with this device, before plugging in, adjust the appliance to the voltage 110-125 V or 220-240 V, according to your electricity supply. Using a small screwdriver or similar tool.

Ionic Wellness

(only if applicable to this model)

This function is associated with a generator that produces millions of purifying negative ions.

What are ions?

Ions are electrically charged particles found in nature.

Negatively charged ions help to purify the air by neutralising the positively charged ions that, by contrast, reduce its quality by retaining in the atmosphere many polluting agents.

An abundance of negatively charged ions can be found after a thunder storm or at the seaside or in the mountains, close to waterfalls and waterways where the feeling of well-being is due to the increased presence of pure, natural, revitalising air.

Improved hydration of hair

Negatively charged ions help to maintain the proper hydration of your hair

In particular, they micronize the water particles present on newly-washed hair, enabling the stem to absorb more in order to restore the natural balance of your hair's humidity.

Conditioning effect on the hair

Improved hydration assists with the conditioning of your hair, has a regenerating effect and makes it softer and easier to comb, with greater volume and shine.

No electrostatic charge or "fly away"

Negatively charged ions help to reduce static electricity, the "fly away" effect and unwanted frizzles.

Purifying effect

The negatively charged ions emitted by the hairdryer ensure that the particles polluting the air (positive or neutral charges) are attracted to each other, become heavy and fall to the ground under the force of gravity, thereby purifying the air.

In addition, every time you use the hairdryer you will notice a fresh fragrance: this is the ozone that removes smells and leaves your hair feeling that it has just been washed.

Negatively charged ions also eliminate the smell of tobacco smoke and other environmental odours.

CLEANING AND MAINTENANCE

Before cleaning always unplug the hairdryer from the mains supply.

You can clean your appliance with a cloth dampened with water. **Do not immerse the appliance in water or in other liquids!**

The hairdryer should be protected from dust. When necessary, clean the air inlet and outlet grills using a soft brush.

ATTENTION: The cleaning of hairdryers with detergents, solvents, alcohol and other chemical products is strictly prohibited.

U.K. Wiring instructions

The wires in the mains lead are coloured in accordance with the following code.

BLUE-NEUTRAL, BROWN-LIVE

As the colours of the wire in the mains lead of this appliance may not correspond with the colour markings identifying the terminals on your plug, proceed as follows:

The wire which is coloured BLUE must be connected to the terminal which is marked with the letter **N** or coloured black.

The wire which is coloured BROWN must be connected to the terminal which is marked with the letter **L** or coloured red.

NEITHER CORE should be connected to the earth terminal of a three pin plug marked with the letter **E** or  or coloured green and yellow.

With this appliance, if a 13 amp plug is used a 13 amp fuse should be fitted. If any other type of plug is used a 15 amp fuse must be fitted either in the plug or at the distribution board.

Subject to alterations

Guarantee

VALERA guarantees the appliance you have bought at following conditions:

1. The guarantee conditions for this appliance are as defined by our dealer in the country of sale. In Switzerland and European Union countries the warranty period is 24 months for personal use and 12 months for professional or similar use. The guarantee period starts from the date of purchase as stated on the present guarantee card regularly filled out and stamped by the dealer or on the sale's invoice.
2. The guarantee is applicable only against submission of the present guarantee card or the sale's invoice.
3. The guarantee covers the elimination of all defects arisen during the guarantee period resulting from proven faults in material or workmanship. The elimination of the defects will be made either by repairing the appliance or exchanging it. The guarantee does not cover any damage arising from incorrect connection to the power supply, improper use, breakage, normal wear and non-compliance with the Instructions for Use.
4. All other claims of any nature, including those for eventual damages outside of the appliance, are excluded, unless our liability is legally mandatory.
5. The guarantee service is carried out free of charge; it does not affect the expiry date of the guarantee.
6. The guarantee becomes void if repairs are under-taken by unauthorized persons.

For UK only: this guarantee in no way affects your rights under statutory law.

In case of defect, please return the appliance well packed and together with the guarantee card regularly dated and stamped to one of our Valera Service Centres or to the dealer who will send it to the official importer for the guarantee service.



The symbol  on the product or on its packaging indicates that this product may not be treated as household waste. Instead it shall be handed over to the applicable collection point for the recycling of electrical and electronic equipment. By ensuring this product is disposed of correctly, you will help prevent potential negative consequences for the environment and human health, which could otherwise be caused by inappropriate waste handling of this product. For more detailed information about recycling of this product, please contact your local city office, your household waste disposal service or the shop where you purchased the product.

VALERA is a registered trade mark of Ligo Electric S.A. - Switzerland

BEDIENUNGSANLEITUNG

Bitte lesen Sie diese Bedienungsanleitung aufmerksam durch.

Verfügbar auch auf www.valera.com

SICHERHEITSHINWEISE

- Wichtig: Als zusätzlicher Schutz wird die Installation einer Fehlerstromschutzeinrichtung (RCD) mit einem Bemessungsauslösestrom von nicht mehr als 30 mA im Badezimmerstromkreis empfohlen. Lassen Sie sich von Ihrem Elektroinstallateur beraten.
- Stellen Sie sicher, dass das Gerät völlig trocken ist, bevor Sie es benutzen.
-  **ACHTUNG:** Benutzen Sie dieses Gerät nicht in der Nähe von Badewannen, Waschbecken oder sonstigen mit Wasser gefüllten Behältern.
- Diese Geräte können von Kindern ab 8 Jahren sowie von Personen mit reduzierten physischen, sensorischen oder mentalen Fähigkeiten oder Mangel an Erfahrung und/oder Wissen benutzt werden, wenn sie beaufsichtigt oder bzgl. des sicheren Gebrauchs des Gerätes unterwiesen wurden und die daraus resultierenden Gefahren verstanden haben.
- Kinder dürfen nicht mit dem Gerät spielen.
- Reinigung und Wartung dürfen nicht durch Kinder durchgeführt werden, es sei denn sie sind beaufsichtigt.
- Wenn der Haartrockner in einem Badezimmer verwendet wird, ist nach Gebrauch der Stecker zu ziehen, da die Nähe von Wasser eine Gefahr darstellt, auch wenn der Trockner ausgeschaltet ist.
- Wenn die Anschlussleitung dieses Gerätes beschädigt wird, muss sie durch den Hersteller oder seinen Kundendienst oder eine ähnlich qualifizierte Person ersetzt werden, um Gefährdungen zu vermeiden.
- Schließen Sie Ihren Haartrockner nur an eine Wechselstromleitung an und stellen Sie sicher, dass die Anschlussspannung auch tatsächlich der am Gerät angegebenen Spannung entspricht.
- Tauchen Sie Ihr Gerät nie in Wasser oder andere Flüssigkeiten.
- Legen Sie Ihr Gerät nie so ab, dass es in Wasser oder eine andere Flüssigkeit fallen kann.

- **Sie sollten nie versuchen, ein in Wasser oder eine andere Flüssigkeit gefallenes Elektrogerät wieder herauszuholen, solange es an den Stromkreis angeschlossen ist, sondern sollten sofort den Netzstecker ziehen.**
- Schalten Sie den Haartrockner immer aus, wenn Sie ihn ablegen.
- Nach dem Gebrauch muss das Gerät stets ausgeschaltet und der Stecker aus der Steckdose gezogen werden. Ziehen Sie den Netzstecker nicht am Kabel aus der Steckdose.
- Achten Sie darauf, dass die Luftansaug- und Austrittsöffnungen stets frei sind.
- Lassen Sie den Haartrockner nach Gebrauch erst abkühlen, bevor Sie ihn beiseite legen und wickeln Sie zur Aufbewahrung die Geräteschnur nicht um das Gerät.
- Benutzen Sie Ihr Gerät nicht, wenn Sie daran eine Unregelmäßigkeit feststellen, wenn es zu Boden gefallen ist oder wenn die Geräteschnur beschädigt ist. Reparaturen an Elektrogeräten sind nur von Fachkräften durchzuführen.
- (Nur Type 560..., 580..., 581..., 583..., 584...)
Dieser Haartrockner ist für den professionellen Gebrauch bestimmt. Bei Wahl der höchsten Temperaturstufe erzeugt das Gerät sehr heiße Luft. Um Schäden an Haar oder Kopfhaut zu vermeiden, wählen Sie bitte für den Hausgebrauch niedrigere Temperaturen oder föhnen Sie einzelne Haarstellen nicht allzu lang.

Wichtig

Dieses Gerät entspricht den Sicherheitsvorschriften für Elektrogeräte.

Das Gerät ist mit einem Sicherheitsthermostat ausgestattet. Bei Überhitzung schaltet es sich automatisch selbst ab.

Nach einer kurzen Betriebspause schaltet sich das Gerät automatisch wieder ein. Dennoch sollten Sie sich vergewissern, dass die Lufteinlass- und -austrittsöffnungen völlig frei sind.

Dieses Gerät erfüllt die Bestimmungen der europäischen Richtlinien 2004/108/EG, 2009/125/EG, 2006/95/EG, und der Verordnung (EG) Nr. 1275/2008

GEBRAUCH DES GERÄTES

Betriebsschalter

Modell 530..., 533..., 541..., 542..., 553..., 554.

ON=Ein/Aus (Gerät funktioniert nur, solange die Taste gedrückt wird) - (nur bei Modellen die diesen Schalter haben)

0=AUS (nur bei Modellen die diese Schalterposition haben)

COOL=kühl (nur für Modelle mit dieser Funktion)

1=warmer/sanfter Luftstrom

(nur bei Modellen die diese Schalterposition haben)

2=heisser/kräfziger Luftstrom

(nur bei Modellen die diese Schalterposition haben)

Modell 543..., 544..., 545..., 560..., 561..., 580..., 581..., 583..., 584...

Gebläsestufen  **Temperaturstufen**

0=AUS **1**=kühl(=COOL Modell 543..., 545..., 561...)

1=sanfter Luftstrom **2**=warm (=1/ECO Modell 543..., 545..., 561...)

2=kräftiger Luftstrom **3**=heiss (=2/MAX Modell 543..., 545..., 561...)

COOL - Einstellung

(für Haartrockner mit dieser Funktion)

Die COOL-Einstellung Ihres Gerätes eignet sich ideal dazu, eine

Friseur zu fixieren und dem Haar Fülle zu geben. Es wird empfohlen, die COOL-Einstellung am Ende des Föhnens zu benutzen.

Ondulierdüse

Dieses Zubehörteil eignet sich auf ideale Weise zum schnellen Trocknen der Haare, aber auch zur Benutzung beim Ausbürsten. Dank dieser Düse können Sie mit Präzision den Heiß- bzw. Kaltluftstrom auf die ausgesuchten Haarsträhnen richten.

Diffusor oder "Volumen-Diffusor" (für Modelle mit diesen Aufsätzen)

Der ideale Aufsatz, mit dem Sie Ihrem Haar mehr Fülle verleihen und naturgelocktem oder dauergewelltem Haar seine natürliche Elastizität und Schwingkraft wiedergeben.

Heben Sie das noch feuchte (nicht nasse) Haar strähnenweise an und lassen Sie den warmen Luftstrom des Diffusors zwischen Ihren Fingern durchströmen.

Aufsetzen des Diffusors: Siehe Abb. 1.

Wenn Sie den "Volumen-Diffusor" verwenden, halten Sie dessen „Finger“ wie die der Hand direkt zwischen die Haare, sodass die daraus ausströmende Warmluft dem Haar vom Ansatz aus Fülle und mehr Volumen verleiht.

ACHTUNG: Bei aufgesetztem Diffusor sollte das Gerät nur in der unteren Geschwindigkeits-/Heißluftstufe benutzt werden.

Filter (für Modelle mit diesem Zubehör)

Im Haartrockner befindet sich ein herausnehmbarer Filter unter dem Lufteinlassgitter, der Staubteilchen und Haare herausfiltert, die durch das Gebläse angesaugt werden. Der Filter kann unter fließendem Wasser gereinigt werden. Um den Filter herauszunehmen, das Lufteinlassgitter abziehen und den Filter entnehmen. **Nach dem Reinigen sicherstellen, dass der Filter vollkommen trocken ist, ehe er wieder in den Haartrockner eingesetzt wird.** Dann das Lufteinlassgitter wieder aufsetzen.

Spannungsumschalter

(für Modelle mit diesem Zubehör)

Wenn der Haartrockner mit dieser Vorrichtung ausgestattet ist, soll die Spannung 110-125 V oder 220-240 V, je nach der Anschlussspannung, vor der Verwendung eingestellt werden. Die Einstellung am Spannungsumschalter kann mit einem kleinen Schraubenzieher oder dergleichen durchgeführt werden.

Ionic Wellness

(für Haartrockner mit dieser Funktion)

Diese Funktion wird durch einen Generator ermöglicht, der Millionen von negativen, reinigenden Ionen produziert.

Was sind Ionen?

Ionen sind in der Natur vorhandene elektrisch geladene Teilchen. Die negativ geladenen Ionen helfen die Luft zu reinigen, indem sie die positiv geladenen Ionen neutralisieren. Positiv geladene Ionen halten den größten Teil der sich in der Luft befindenden Schmutzteilchen und tragen deshalb zur Luftverschmutzung bei.

Eine große Menge von Ionen mit negativer Ladung gibt es nach

einem Gewitter, sowie am Meer oder in den Bergen, in der Nähe von Wasserfällen und Wasserläufen, wo man sich wohlfühlt, weil dort die Luft reiner, natürlicher und erfrischender ist.

Idealer Feuchtigkeitszustand der Haare

Negativ geladene Ionen helfen, dass die Haare ihren idealen Feuchtigkeitsgrad bewahren.

Die negativ geladenen Ionen mikronisieren die Größe der Wasserteilchen der nassen Haare, ermöglichen somit die Aufnahme einer größeren Menge Wasser innerhalb des Haarschafes und stellen den natürlichen Feuchtigkeitsgrad der Haare wieder her.

Pflegeeffekt

Der höhere Feuchtigkeitsgrad lässt die Haare gepflegter erscheinen, hat einen regenerierenden Effekt, macht sie weicher und leichter kämmbar, verleiht Volumen und Glanz.

Keine elektrostatische Ladung oder hochstehende Haare

Die negativ geladenen Ionen reduzieren auch die elektrostatische Aufladung, den "fly-away"-Effekt (abstehende Haare) und Kräuselungen.

Reinigende Wirkung

Die vom Haartrockner abgegebenen negativ geladenen Ionen bewirken, dass die luftverschmutzenden (positiv oder neutral geladenen) Teilchen sich gegenseitig anziehen, schwer werden und auf den Boden sinken. Sie reinigen somit die Luft.

Außerdem werden Sie nach jedem Gebrauch des Haartrockners einen frischen Duft empfinden: Dies ist Ozon, das Gerüche entfernt und in den Haaren ein Gefühl von Frische hinterlässt. Entfernt Rauchgeruch und andere unangenehme Gerüche der Umwelt.

PFLEGE UND WARTUNG

Vor der Säuberung des Gerätes stets erst den Netzstecker ziehen!

Sie können das Gerät mit einem feuchten Tuch abwischen.

Das Gerät sollte jedoch niemals in Wasser oder einer anderen Flüssigkeit gesäubert werden!

Schützen Sie Ihr Gerät vor Staub. Wenn nötig, ist das Luftauslassgitter mit einer Bürste oder einem Pinsel zu säubern.

ACHTUNG: Die Reinigung der Haartrockner mit Reinigern, Lösungsmitteln, Alkohol und sonstigen Chemikalien ist streng verboten.

Änderungen vorbehalten

Garantiebedingungen

VALERA leistet für dieses Gerät – zusätzlich zu der gesetzlichen Gewährleistung des Händlers aus Kaufvertrag – dem Endabnehmer gegenüber eine Garantie zu nachstehenden Bedingungen:

1. Für dieses Gerät gelten die Garantiebedingungen unseres Händlers im Verkaufsland. In der Schweiz und den Ländern der Europäischen Gemeinschaft beträgt die Garantiezeit 24 Monate bei Hausgebrauch und 12 Monate bei professioneller oder gleichwertiger Verwendung. Die Garantiezeit beginnt am Kauftag des Gerätes, der durch diese ausgefüllte Garantiekarte, oder einen sonstigen Kaufbeleg nachzuweisen ist.
2. Die Garantie wird nur bei Vorlage der Garantiekarte oder eines Kaufbeleges geleistet.
3. Die Garantieleistung umfasst die Behebung aller innerhalb der Garantiezeit auftretenden Mängel des Gerätes, die nachweislich auf Material- oder Fertigungsfehlern beruhen. Die Behebung der Mängel kann nach unserer Wahl durch Instandsetzung oder durch Umtausch des Gerätes erfolgen. Nicht unter Garantie fallen Mängel oder Schäden, die durch nicht vorschriftsmässigen elektrischen Anschluss, durch unsachgemässe Handhabung sowie durch Nichtbeachtung der Gebrauchsanleitung entstanden sind.
4. Weitere Ansprüche irgendwelcher Art, insbesondere solche auf Ersatz ausserhalb des Gerätes entstandener Schäden, sind – soweit die Haftung nicht zwingend gesetzlich angeordnet ist – ausgeschlossen.
5. Die Garantieleistungen werden ohne Berechnung durchgeführt; sie bewirken weder eine Verlängerung noch einen Neubeginn der Garantiezeit.
6. Diese Garantie erlischt bei Eingriff nicht autorisierter Stellen. Sollten Sie die Garantie in Anspruch nehmen müssen, dann senden Sie bitte das defekte Gerät gut verpackt an eine unserer autorisierten Service-Stellen. Vergessen Sie nicht, unbedingt die Garantiekarte und/oder den Kaufbeleg beizufügen, da ohne diese keine Garantieleistung erfolgen kann.



Das Symbol  auf dem Produkt oder seiner Verpackung weist darauf hin, dass dieses Produkt nicht als normaler Haushaltsabfall zu behandeln ist, sondern an einem Sammelpunkt für das Recycling von elektrischen und elektronischen Geräten abgegeben werden muss. Durch Ihren Beitrag zum korrekten Entsorgen dieses Produktes schützen Sie die Umwelt und die Gesundheit Ihrer Mitmenschen. Umwelt und Gesundheit werden durch falsches Entsorgen gefährdet. Weitere Informationen über das Recycling dieses Produktes erhalten Sie von Ihrem Rathaus, Ihrer Müllabfuhr oder dem Geschäft, in dem Sie das Produkt gekauft haben.

MODE D'EMPLOI

Lire attentivement ce mode d'emploi

Disponible aussi sur www.valera.com

CONSIGNES DE SÉCURITÉ

- Important: Pour garantir une protection supplémentaire, il est conseillé d'installer dans l'installation électrique alimentant l'appareil un interrupteur différentiel avec un courant d'intervention ne dépassant pas 30 mA. Contactez votre électricien de confiance pour tout renseignement complémentaire.
- Vérifier que l'appareil soit complètement sec avant de l'utiliser
-  **ATTENTION:** ne pas utiliser cet appareil à proximité de baignoires, de lavabos ou autres récipients contenant de l'eau.
- Il est requis un âge minimum de 8 ans pour l'utilisation de cet appareil. L'utilisation de cet appareil par des personnes aux capacités physiques, sensorielles ou mentales réduites est fortement déconseillée à moins qu'elles soient surveillées ou qu'elles aient été instruites correctement quant à l'utilisation de l'appareil de la part de tiers
- Cet appareil doit être tenu hors de portée des enfants.
- Les opérations de nettoyage et d'entretien ne doivent pas être effectuées par des enfants non surveillés.
- En cas d'utilisation du sèche-cheveux dans une salle d'eau, toujours le débrancher après l'emploi à cause des risques liés à la proximité de l'eau, même si l'appareil est éteint.
- N'utilisez pas votre appareil s'il présente une anomalie, s'il est tombé, ou si le cordon d'alimentation est endommagé. Et, ne tentez pas de réparer un appareil électrique par vous même, mais confiez-le à un réparateur agréé.
- Branchez votre sèche-cheveux sur du courant alternatif uniquement, et vérifiez que le voltage sur lequel votre appareil est branché est identique à celui de l'appareil.
- **N'immergez jamais votre appareil dans l'eau ou autre liquide.**
- **Ne posez pas, ni rangez votre appareil dans un endroit d'où il pourrait tomber dans l'eau ou autre liquide.**
- **Ne tentez pas de rattraper un appareil électrique tombé à l'eau mais débranchez-le immédiatement.**

- Ne posez pas un appareil électrique lorsqu'il fonctionne.
- Débranchez toujours votre appareil après utilisation. Et, ne tirez pas sur le fil pour débrancher.
- Veillez à ne jamais obstruer les entrée et sortie d'air de l'appareil.
- Laissez toujours l'appareil refroidir avant de le ranger, et, n'entourez pas le cordon électrique autour de l'appareil lors du stockage.
- (Seulement Type 560..., 580..., 581..., 583..., 584...) Ce sèche-cheveux est destiné à un usage professionnel. Réglé sur une température maximale, l'appareil libère de l'air très chaud. En cas d'usage domestique, sélectionner une température plus basse et ne pas insister trop longtemps sur une même partie de la chevelure afin d'éviter d'abîmer les cheveux ou des lésions cutanées.

Important

Ce sèche-cheveux est conforme aux normes de sécurité relatives aux appareils électriques.

Cet appareil est muni d'un thermostat de sécurité.

En cas de surchauffe, il s'arrête automatiquement. Après un court délai, il se remet en marche. Cependant, avant toute nouvelle utilisation, vérifiez que les grilles d'entrée et de sortie d'air de l'appareil sont parfaitement propres.

Cet appareil est conforme aux directives européennes 2004/108/CE, 2009/125/CE, 2006/95/CE et au règlement (CE)N. 1275/2008.

UTILISATION

Commutateur

Modèles 530..., 533..., 541..., 542..., 553..., 554..
ON = allumé/éteint (le maintenir enfoncé pour faire fonctionner l'appareil) - (uniquement pour les modèles dotés de ce bouton)

0 = arrêté (uniquement pour les modèles dotés de cette position)

COOL = froid (pour modèles dotés de cette fonction)

1 = flux d'air tiède et faible (uniquement pour les modèles dotés de cette position)

2 = flux d'air chaud et puissant (uniquement pour les modèles dotés de cette position)

Modèles 543..., 544..., 545..., 560..., 561..., 580..., 581..., 583..., 584..

☼ Positions de ventilation  **☼ Positions de chauffage**

0 = arrêté **1** = froid (=COOL modèle 543..., 545..., 561..)

1 = flux d'air doux **2** = chaud (=1/ECO modèle 543..., 545..., 561..)

2 = flux d'air puissant **3** = très chaud (=2/MAX modèle 543..., 545..., 561..)

Position COOL

(pour les sèche-cheveux dotés de cette fonction)

La position COOL ou "air froid" de votre appareil, est idéale pour fixer un mouvement, marquer un volume, assurer la tenue parfaite d'un brushing. Il est conseillé de l'utiliser en fin de séchage/brushing.

Concentrateur d'air

C'est l'accessoire idéal pour sécher les cheveux rapidement en toute liberté, mais également, réussir de superbes brushing. En

effet, grâce à cet embout concentrateur, vous pouvez diriger et imprimer avec précision, de l'air chaud ou froid, sur les mèches de votre choix.

Diffuseur ou Diffuseur "Volume"

(pour les appareils livrés avec cet accessoire)

C'est l'accessoire idéal pour donner du volume aux cheveux et redonner un toucher naturellement soyeux aux cheveux frisés ou permanents.

Saisissez des mèches de cheveux encore humides (mais pas mouillés) et soulevez-les pour les sécher en faisant passer l'air soufflé par le diffuseur à travers vos doigts.

Montage du diffuseur: voir fig. 1.

En cas d'utilisation du diffuseur "Volume", introduisez directement ses « doigts » dans la chevelure, comme s'il s'agissait des doigts de la main, de manière à ce que l'air chaud qu'ils diffusent puisse gonfler les cheveux depuis la racine, en leur donnant plus de volume.

ATTENTION: avec le diffuseur, l'appareil doit être utilisé sur vitesse/température basse uniquement.

Filter (pour modèles avec cet accessoire)

Un filtre amovible se trouve dans le sèche-cheveux, sous la grille d'entrée d'air, pour retenir les particules de poussière et les cheveux aspirés par la turbine. Le filtre peut être nettoyé à l'eau courante. Pour sortir le filtre, retirer la grille d'entrée d'air et enlever le filtre. **S'assurer après le nettoyage que le filtre est complètement sec avant de le remettre dans le sèche-cheveux.** Puis remettre en place la grille d'entrée d'air.

Commutateur de tension

(pour modèles avec cet accessoire)

Si le sèche-cheveux est équipé de ce dispositif, la tension doit être réglée, avant l'utilisation, à 110-125 V ou 220-240 V suivant la tension du réseau. Le réglage du commutateur de tension peut se faire avec un petit tournevis ou un outil analogue.

Ionic Wellness

(pour les sèche-cheveux dotés de cette fonction)

Cette fonction est associée à un générateur qui produit des millions d'ions négatifs purifiants.

Que sont les ions ?

Les ions sont des particules chargées électriquement présentes dans la nature.

Les ions chargés négativement aident à purifier l'air en neutralisant les ions chargés positivement qui, au contraire, contribuent à sa détérioration en retenant dans l'atmosphère une grande partie des agents polluants.

On relève une grande abondance d'ions avec charge négative après un orage ou bien à la mer ou à la montagne, à proximité de cascades et de cours d'eau, où l'on ressent des sensations de bien-être car l'air y est plus pur, naturel, revitalisant.

Meilleure hydratation des cheveux

Les ions avec charge négative aident à préserver la juste hydratation des cheveux.

En effet, ils micronisent les particules d'eau présentes sur les cheveux que l'on vient de laver, en leur permettant d'en absorber une plus grande quantité de manière à rétablir l'équilibre d'humidité naturelle du cheveu.

Effet baume sur les cheveux

L'hydratation favorise le conditionnement de vos cheveux; elle a un effet régénérant et les rend plus doux et faciles à peigner, plus volumineux et plus brillants.

Pas de charge électrostatique ou "fly away"

Les ions avec charge négative aident à réduire l'électricité statique et l'effet « fly away » des cheveux (cheveux frisés) et les ondulations.

Effet purifiant

Les ions avec charge négative émis par le sèche-cheveux font que les particules polluantes de l'air (chargées positivement ou neutres) s'attirent les unes les autres ; elles deviennent ainsi lourdes et précipitent au sol par gravité, en purifiant l'air.

En outre, après l'emploi du sèche-cheveux, vous noterez un parfum frais : il s'agit de l'ozone qui élimine les odeurs et laisse les cheveux frais et propres.

Il élimine l'odeur de la cigarette et les autres odeurs de l'environnement.

NETTOYAGE ET ENTRETIEN

Débranchez toujours votre appareil avant de le nettoyer!

Vous pouvez nettoyer l'appareil à l'aide d'un chiffon imbibé d'eau.

Mais ne l'immergez ni dans l'eau ni dans tout autre liquide!

Protégez votre appareil de la poussière. Si nécessaire, nettoyez la grille d'aération de celui-ci à l'aide d'une brosse ou d'un pinceau.

ATTENTION : Il est formellement interdit de nettoyer les sèche-cheveux avec des liquides, des détergents, des solvants, de l'alcool et des produits chimiques.

Sous réserves de modifications

Garantie

VALERA garantit l'appareil que vous venez d'acheter aux conditions suivantes:

1. Les conditions de garantie applicables sont celles qui sont définies par notre distributeur officiel dans le pays d'achat. En Suisse et dans les pays de l'Union européenne, la durée de la garantie est de 24 mois pour un usage domestique et de 12 mois pour un usage professionnel ou analogue. La période de garantie commence à courir à compter de la date d'achat de l'appareil. La date d'achat est la date qui figure sur le présent certificat de garantie dûment rempli et portant de cachet du vendeur ou sur la facture d'achat.
2. La garantie n'est applicable que sous présentation de ce certificat de garantie ou du document d'achat.
3. La garantie couvre l'élimination de tous les défauts s'étant vérifiés lors de la période de garantie dérivant de défauts de matériaux ou de fabrication prouvés. L'élimination des défauts de l'appareil peut s'effectuer soit en le réparant soit en le remplaçant. La garantie ne couvre pas les défauts ni les dommages provoqués par un branchement au réseau électrique non conforme aux normes, par un usage incorrect du produit et par le non-respect des Normes d'Utilisation.
4. Toute autre revendication, de quelque nature que ce soit, est exclue, en particulier celle concernant le remboursement d'éventuels dommages en dehors de l'appareil, à l'exception de l'éventuelle responsabilité expressément définie par les lois en vigueur.
5. Le service de garantie est réalisé gratuitement. Il ne représente pas une prolongation ni un nouveau départ de la période de garantie.
6. La garantie échoit si l'appareil est altéré ou réparé par des personnes non autorisées.

En cas de panne, renvoyer l'appareil correctement emballé avec le certificat de garantie correctement daté et timbré par le vendeur à l'un de nos Centres d'Assistance agréés ou au magasin d'achat qui l'enverra à l'importateur officiel pour la réparation sous garantie.



Le symbole  sur le produit ou son emballage indique que ce produit ne peut être traité comme déchet ménager. Il doit être remis au point de collecte prévu à cet effet (collecte et recyclage du matériel électrique et électronique). En procédant à la mise à la casse réglementaire de l'appareil, nous préservons l'environnement et notre sécurité, s'assurant ainsi que les déchets seront traités dans des conditions appropriées. Pour obtenir plus de détails sur le recyclage de ce produit, veuillez prendre contact avec les services de votre commune ou le magasin où vous avez effectué l'achat.

VALERA est une marque enregistrée par Ligo Electric S.A. - Suisse

ISTRUZIONI PER L'USO

Leggere attentamente queste istruzioni per l'uso.

Disponibili anche su www.valera.com

AVVERTENZE DI SICUREZZA

- **Importante:** Per garantire una protezione supplementare, si consiglia di installare nell'impianto elettrico con il quale viene alimentato l'apparecchio un interruttore differenziale con una corrente di intervento non superiore a 30 mA. Per maggiori informazioni rivolgersi all'elettrotecnico di fiducia.
- Assicurarsi che l'apparecchio sia perfettamente asciutto prima di utilizzarlo
-  **ATTENZIONE:** Non utilizzare questo apparecchio in prossimità di vasche da bagno, lavelli o altri recipienti che contengano acqua.
- Il presente apparecchio può essere utilizzato dai bambini a partire da 8 anni di età e da persone dalle ridotte capacità fisiche, sensoriali o mentali, oppure con mancanza di esperienza e di conoscenza se si trovano sotto adeguata sorveglianza, oppure se sono stati istruiti circa l'uso dell'apparecchio in modo sicuro e se si rendono conto dei pericoli correlati.
- I bambini non devono giocare con l'apparecchio.
- Le operazioni di pulizia e di manutenzione non devono essere effettuate dai bambini senza sorveglianza.
- Se si utilizza l'asciugacapelli in locali da bagno, è necessario scollegarlo dall'alimentatore dopo l'uso poiché la vicinanza con l'acqua può rappresentare un pericolo anche quando l'asciugacapelli è spento.
- Non utilizzate il vostro apparecchio se presenta un'anomalia, se è caduto o se il cordone è danneggiato. Non cercate di riparare un apparecchio elettrico da soli, ma rivolgetevi ad un tecnico autorizzato.
- Collegate l'apparecchio solo a corrente alternata e controllate che la tensione di rete corrisponda a quella indicata sull'apparecchio.
- **Non immergete mai l'apparecchio nell'acqua o in altri liquidi.**

- **Non appoggiate l'apparecchio in un luogo dove potrebbe cadere nell'acqua o in un altro liquido.**
- **Non cercate di recuperare un apparecchio elettrico caduto nell'acqua, ma staccate subito la spina dalla presa di corrente.**
- Spegnete sempre l'apparecchio quando viene appoggiato.
- Dopo l'uso spegnete sempre l'asciugacapelli e staccate la spina dalla presa di corrente. Non estraete la spina dalla presa di corrente tirando il cordone.
- Adoperate l'asciugacapelli in modo che le griglie di entrata e di uscita dell'aria non vengano mai ostruite.
- Fate sempre raffreddare l'asciugacapelli prima di riporlo e non avvolgete mai il cordone intorno all'apparecchio.
- (Solo per i modelli 560., 580., 581., 583., 584.) Questo asciugacapelli è concepito per un impiego professionale. Impostato sui valori massimi di temperatura, l'apparecchio produce aria molto calda. Nell'uso domestico, per evitare danni ai capelli o alla cute, selezionare valori di temperatura più bassi o non insistere troppo a lungo su singole zone della capigliatura.

Importante

Questo asciugacapelli risponde alle norme di sicurezza per gli apparecchi elettrici.

Questo asciugacapelli è munito di un termostato di sicurezza. In caso di surriscaldamento si arresta automaticamente. Dopo un breve periodo di tempo riprende a funzionare. Prima di ogni utilizzo verificate che le griglie di entrata e di uscita dell'aria dell'apparecchio siano perfettamente pulite.

Questo apparecchio è conforme alle direttive europee 2004/108/CE, 2009/125/CE, 2006/95/CE ed al regolamento (CE) N. 1275/2008.

MODALITÀ D'USO

Commutazione

Mod. 530., 533., 541., 542., 553., 554..

ON= acceso/spento (tenere premuto per far funzionare l'apparecchio) - (solo per i modelli dotati di questo pulsante)

0= spento (solo per i modelli dotati di questa posizione)

COOL= aria tiepida (solo per i modelli dotati di questa posizione)

1 = aria calda/flusso d'aria leggero

(solo per i modelli dotati di questa posizione)

2 = aria molto calda/flusso d'aria forte

(solo per i modelli dotati di questa posizione)

Mod. 543., 544., 545., 560., 561., 580., 581., 583., 584..

Flusso d'aria  **Temperatura**

0= spento **1**= aria tiepida (= COOL mod. 543., 545., 561.)

1= flusso d'aria leggero **2**= aria calda (=1/ECO mod. 543., 545., 561.)

2= flusso d'aria forte **3**= aria molto calda (= 2/MAX mod. 543., 545., 561.)

Funzione COOL

(per gli asciugacapelli dotati di questo dispositivo)

La posizione COOL è ideale per dare ai capelli più corpo e volume e per assicurare la perfetta tenuta della vostra acconciatura. Si consiglia di utilizzare questa funzione nella fase finale dell'asciugatura.

Concentratore d'aria

È l'accessorio ideale per asciugare i capelli rapidamente e permette di ottenere degli ottimi risultati con l'utilizzo della spazzola. Infatti, grazie a questo concentratore, potete dirigere con precisione il flusso dell'aria calda o fredda sulle singole ciocche.

Difusore o Diffusore "Volume"

(per gli apparecchi forniti con questi accessori)

È l'accessorio ideale per dare volume all'acconciatura e rendere i capelli ricci o trattati con permanente naturalmente soffici. Prendere delle ciocche di capelli ancora umidi (ma non bagnati) e tenendole sollevate, asciugarle lasciando passare l'aria soffiata dal diffusore attraverso le vs. dita.

Montaggio diffusore: vedere fig. 1

In caso d'impiego del diffusore "Volume", inserire le "dita" del diffusore direttamente nella capigliatura, come se fossero quelle della mano, in modo che l'aria calda che fuoriesce da esse possa gonfiare i capelli dalla base, dando loro maggior volume.

ATTENZIONE: con il diffusore l'apparecchio deve essere usato soltanto a temperatura/velocità minima.

Filtro (per i modelli dotati di questo accessorio)

L'asciugacapelli è dotato di un filtro estraibile che trattiene polvere, peluzzi ed altre impurità dell'aria. Il filtro può essere lavato sotto l'acqua corrente. Per estrarlo dall'asciugacapelli, basta staccare dal medesimo la griglia posteriore d'entrata d'aria.

Dopo aver lavato il filtro, accertarsi che questo sia perfettamente asciutto prima di rimetterlo nell'asciugacapelli. Quindi rimettere la griglia posteriore.

Cambia tensione

(per i modelli dotati di questo dispositivo)

Se l'asciugacapelli è dotato di questo dispositivo, dovete selezionare precedentemente all'uso la tensione 110-125 V oppure 220-240 V, corrispondentemente alla tensione di rete. Azionare il cambiatensione mediante un piccolo cacciavite o altro oggetto simile.

Ionic Wellness

(per gli asciugacapelli dotati di questo dispositivo)

Questa funzione è associata ad un generatore che produce milioni di ioni negativi purificanti.

Cosa sono gli ioni?

Gli ioni sono particelle cariche elettricamente presenti in natura. Gli ioni carichi negativamente aiutano a purificare l'aria neutralizzando gli ioni carichi positivamente che, al contrario, contribuiscono al suo deterioramento trattenendo nell'atmosfera gran parte degli agenti inquinanti.

Si rileva una grande abbondanza di ioni con carica negativa dopo un temporale oppure al mare o in montagna in prossimità di cascate e corsi d'acqua dove si percepiscono sensazioni di benessere perché si è in presenza di aria più pura, naturale, rivitalizzante.

Migliore idratazione dei capelli

Gli ioni con carica negativa aiutano a preservare la giusta idratazione dei capelli.

Essi infatti micronizzano le particelle d'acqua, presenti sui capelli appena lavati, permettendone l'assorbimento di una maggiore quantità all'interno dello stelo, in modo da restaurare l'equilibrio di umidità naturale del capello.

Effetto balsamo sui capelli

La migliore idratazione favorisce il condizionamento dei vostri capelli, ha un effetto rigenerante e li rende più morbidi e facili da pettinare, con più volume e lucentezza.

No carica elettrostatica o "fly away"

Gli ioni con carica negativa aiutano a ridurre l'elettricità statica e l'effetto "fly away" dei capelli (capelli rizi) e le increspature.

Effetto purificante

Gli ioni con carica negativa emessi dall'asciugacapelli fanno sì che le particelle inquinanti dell'aria (cariche positivamente o neutre) si attraggano l'un l'altra, diventino pesanti e precipitino al suolo per gravità, purificando così l'aria.

Inoltre, dopo ogni uso dell'asciugacapelli, noterete un fresco profumo: è l'ozono che rimuove gli odori e lascia i capelli con una sensazione di appena lavati.

Elimina l'odore di fumo e altri odori dell'ambiente.

PULIZIA E MANUTENZIONE

Prima della pulizia, staccate sempre la spina dalla presa di corrente!

Pulire l'apparecchio con un panno inumidito con acqua.

Non immergetelo mai nell'acqua o in qualsiasi altro liquido!

Proteggete il vostro apparecchio dalla polvere. Se necessario, pulite le griglie di entrata e di uscita dell'aria con una spazzola o un pennello.

ATTENZIONE: È assolutamente vietata la pulizia dell'asciugacapelli con detersivi, solventi, alcool e prodotti chimici vari.

Con riserva di modifiche

Garanzia

VALERA garantisce l'apparecchio da Voi acquistato alle seguenti condizioni:

1. Sono valide le condizioni di garanzia stabilite dal nostro distributore ufficiale nel paese di acquisto. In Svizzera e nei paesi dell'Unione Europa il periodo di garanzia è di 24 mesi per un uso domestico e di 12 mesi per un uso professionale o analogo. Il periodo di garanzia parte dalla data di acquisto dell'apparecchio. Come data di acquisto fa stato la data risultante o dal presente certificato di garanzia debitamente compilato e timbrato dal venditore o dal documento di acquisto.
 2. La garanzia è applicabile solo dietro presentazione del presente certificato di garanzia o del documento di acquisto.
 3. La garanzia copre l'eliminazione di tutti quei difetti insorti durante il periodo di garanzia dovuti a comprovati difetti di materiali o di fabbricazione. L'eliminazione dei difetti dell'apparecchio può avvenire o riparandolo o sostituendo il prodotto stesso. La garanzia non copre difetti o danni causati da allacciamento alla rete elettrica non conforme alle norme, da uso improprio del prodotto come anche da non osservanza delle Norme d'Uso.
 4. È esclusa ogni altra rivendicazione di qualsiasi natura, in particolare di risarcimento di eventuali danni al di fuori dell'apparecchio, eccettuata la eventuale responsabilità espressamente stabilita dalle leggi vigenti.
 5. Il servizio di garanzia viene eseguito senza addebito; esso non costituisce un prolungamento o un nuovo inizio del periodo di garanzia.
 6. La garanzia decade se l'apparecchio viene manomesso o riparato da persone non autorizzate.
- In caso di guasto, ritornate l'apparecchio ben imballato e con il certificato di garanzia regolarmente datato e timbrato dal venditore a uno dei nostri Centri Assistenza autorizzati o al Vostro negoziante che provvederà a inviarlo all'importatore ufficiale per la riparazione in garanzia.



Il simbolo  sul prodotto o sulla confezione indica che il prodotto non deve essere considerato come un normale rifiuto domestico, ma deve essere portato nel punto di raccolta appropriato per il riciclaggio di apparecchiature elettriche ed elettroniche. Provvedendo a smaltire questo prodotto in modo appropriato, si contribuisce a evitare potenziali conseguenze negative per l'ambiente e per la salute, che potrebbero derivare da uno smaltimento inadeguato del prodotto. Per informazioni più dettagliate sul riciclaggio di questo prodotto, contattare l'ufficio comunale, il servizio locale di smaltimento rifiuti o il negozio in cui è stato acquistato il prodotto.

VALERA è un marchio registrato della Ligo Electric S.A. - Svizzera

MODO DE EMPLEO

Lea atentamente las instrucciones de uso.

Disponibles también en www.valera.com

CONSEJOS DE SEGURIDAD

- **Importante:** para garantizar una protección suplementaria, se aconseja colocar en la instalación eléctrica de alimentación del aparato, un interruptor diferencial con una corriente de intervención que no supere los 30 mA. Para mayores informaciones, dirigirse al electrotécnico de confianza.
- Antes de usar el aparato, controle que esté bien seco.
-  **ATENCIÓN:** no utilizar este aparato cerca de bañeras, lavabos u otros recipientes que contengan agua.
- Este aparato puede ser utilizado por niños a partir de los 8 años de edad y también por personas con capacidades físicas, sensoriales o mentales reducidas, o carentes de experiencia y de conocimiento, siempre que lo hagan bajo las instrucciones y la vigilancia de una persona que les haya explicado el modo de uso del aparato y los peligros que puede implicar.
- Los niños no deben jugar con el aparato.
- La limpieza y el mantenimiento no deben ser efectuados por los niños sin vigilancia.
- Cuando el secador de pelo se utiliza en el baño, desenchúfelo después de terminar. La proximidad con el agua es una fuente de peligro, incluso cuando el secador está apagado.
- No utilice el aparato si presenta alguna anomalía, si se ha caído, si el cable de alimentación está dañado. Y, no intente reparar un aparato eléctrico usted mismo, confíelo a un reparador oficial.
- Enchufe el secador en corriente alterna solamente, y verifique previamente que el voltaje de la red es el mismo que el de su aparato.
- **No sumerja nunca el aparato en agua u otro líquido. • No situe, ni coloque el aparato en un lugar donde pudiera caer en agua u otro líquido.**
- **No intente coger un aparato eléctrico caído al agua, pero si desenchufelo inmediatamente.**
- No deje colocado un aparato eléctrico mientras funcione.
- Desenchufe siempre el aparato después de usarlo. Y no tire del cable al desenchufarlo, sino de la clavija.

- Cuide de no obstruir la entrada y salida de aire del aparato.
- Deje siempre el aparato enfriar antes de guardarlo, y no enrolle el cable alrededor del aparato para guardarlo.
- (Sólo tipo 560..., 580..., 581, 583..., 584..)

Este secador de cabello está diseñado para el empleo profesional. A los valores de temperatura máximos, el aparato produce aire muy caliente. En el uso doméstico, para evitar daños al cabello o al cutis, seleccionar valores de temperatura más bajos o no insistir demasiado tiempo en determinadas zonas de la cabellera.

Importante

Este aparato es conforme a las disposiciones de seguridad relativas a los aparatos eléctricos.

Este aparato está provisto de un termostato de seguridad. En caso de sobrecalentamiento se para automáticamente. Después de un corto espacio de tiempo vuelve a funcionar. Sin embargo antes de usarlo otra vez, verifique que la entrada y salida de aire del aparato están perfectamente limpias.

Este aparato es conforme a las directivas europeas 2004/108/CE, 2009/125/CE, 2006/95/CE y al reglamento (CE) N. 1275/2008.

DESCRIPCION Y FUNCIONES

Conmutador

Modelos 530..., 533..., 541..., 542..., 553..., 554...

ON=encendido/apagado (mantenerlo apretado para hacer funcionar el aparato) - (sólo para los modelos dotados de esta tecla)

0=desconectado (sólo para los modelos dotados de esta posición)

COOL=frio (para los modelos dotados de esta función)

1=chorro de aire suave y templado

(sólo para los modelos dotados de esta posición)

2=chorro de aire fuerte y caliente

(sólo para los modelos dotados de esta posición)

Modelos 543..., 544..., 545..., 560..., 561..., 580..., 581..., 583..., 584...

Fuerza del aire **Temperatura**

0=desconectado **1**=frio (= COOL modelo 543..., 545..., 561..)

1=chorro de aire suave **2**=caliente (=1/ECO modelo 543..., 545..., 561..)

2=chorro de aire fuerte **3**=muy caliente (=2/MAX modelo 543..., 545..., 561..)

Posición COOL

(para los secadores dotados de esta función)

La posición COOL o "aire frio" del aparato, es para fijar un movimiento, marcar un volumen, asegurar el perfecto mantenimiento de un brushing. Se aconseja utilizarlo al final del secado/brushing.

Concentrador de aire (boquilla)

Es el accesorio ideal para secar cabellos rapidamente en libertad, pero igualmente, para realizar soberbios brushing. En efecto gracias a esta boquilla concentradora, puede dirigir e imprimir, con precisión, aire frio o caliente, sobre mechones a su elección.

Difusor moldeador o Difusor "Volume"

(para los aparatos suministrados con este accesorio)

Es el accesorio ideal para dar volumen al peinado y suavizar con naturalidad los cabellos rizados o con permanente.

Coja mechones de cabello húmedos (pero no mojados) y manteniéndolos levantados, séquelos dejando pasar el aire que sale del difusor a través de los dedos.

Montaje del difusor: vea la fig. 1.

Si utiliza el difusor "**Volume**", introduzca los "dedos" del difusor directamente en el cabello, como si fueran los dedos de la mano, de modo que el aire caliente que sale pueda inflar los cabellos desde la base, proporcionándoles más volumen.

ATENCIÓN: Con el difusor, el aparato debe ser utilizado en velocidad/temperatura baja unicamente.

Filtro (para los modelos equipados con este accesorio)

El secador de cabellos está equipado con un filtro extraíble que se encuentra debajo de la rejilla de entrada de aire y filtra partículas de polvo, pelusas y cabellos aspirados. El filtro se puede lavar bajo el agua corriente. Para extraer el filtro basta con retirar la rejilla de entrada de aire y sacar el filtro. **Después de limpiarlo, verificar si está bien seco antes de volver a instalarlo en el secador.** Luego colocar nuevamente la rejilla de entrada de aire.

Cambiador de tensión (para modelos equipados con este accesorio)

Si el secador está equipado con este dispositivo, se puede regular la tensión 110-125 V o 220-240 V, según la tensión correspondiente a la red. Para ajustar el cambiador de tensión, utilizar un pequeño destornillador o cualquier objeto semejante.

Ionic Wellness

(para los secadores dotados de esta función)

Esta función está asociada a un generador que produce millones de iones negativos purificadores.

Qué son los iones?

Los iones son partículas con carga eléctrica existentes en la naturaleza. Los iones con carga negativa, ayudan a purificar el aire, neutralizando los iones con carga positiva, que en cambio contribuyen a su deterioro, al retener en la atmósfera gran parte de los agentes contaminantes.

Se detecta una gran abundancia de iones con carga negativa tras una tormenta, o a orillas del mar, o en el monte en proximidad de cascadas y cursos de agua, donde se perciben sensaciones de bienestar, porque nos encontramos en presencia de aire más puro, natural y revitalizante.

Mejor hidratación del pelo

Los iones con carga negativa ayudan a preservar la correcta hidratación del pelo.

En efecto, éstos micronizan las partículas de agua presentes en el pelo recién lavado, permitiendo la absorción de una mayor cantidad de ellos hasta el interior del tallo, restableciendo el equilibrio de humedad natural del cabello.

Efecto suavizante en el pelo

Esta mejor hidratación favorece el acondicionamiento de su pelo, tiene un efecto regenerador y lo hace más suave y fácil de peinar, con más volumen y brillo.

No produce carga electrostática o “fly away”

Los iones con carga negativa ayudan a reducir la electricidad estática y el efecto “fly away” (cabellos erizados) y encrespado del pelo.

Efecto purificador

Los iones con carga negativa emitidos por el secador de pelo hacen que las partículas contaminantes del aire (con carga positiva o neutra), se atraigan una con otra, se hagan pesadas y precipiten al suelo por gravedad, purificando así el aire.

Además, tras cada uso del secador de pelo, Uds. notarán un fresco perfume: es el ozono que renueva los olores y deja el pelo con una sensación de recién lavado.

Elimina el olor a tabaco y otros olores del ambiente.

LIMPIEZA Y MANTENIMIENTO

Desenchufe siempre el aparato antes de limpiarlo.

Puede limpiar el aparato con la ayuda de un paño húmedo con agua.

No lo sumerja en agua o cualquier otro líquido.

Proteja el aparato del polvo. Si es necesario, limpie la rejilla de aireación posterior con ayuda de un cepillo o un pincel.

Está terminantemente prohibido limpiar los secadores de cabello con detergentes, solventes, alcohol y productos químicos varios.

Sujeto a modificaciones

Garantía

VALERA garantiza el aparato que Ud. ha comprado bajo las siguientes condiciones:

1. Son válidas las condiciones de garantía establecidas por nuestro distribuidor oficial en el país de compra. En Suiza y en los países de la Unión Europea el periodo de garantía es de 24 meses para el uso doméstico y de 12 meses para el uso profesional o análogo. El periodo de garantía inicia a partir de la fecha de compra del equipo. Como fecha de compra se entiende la fecha del certificado de garantía debidamente rellenado y sellado o la fecha del documento de compra.
2. La garantía se aplica únicamente presentando este certificado de garantía o el documento de compra.
3. La garantía cubre la eliminación de todos aquellos defectos que han surgido durante el periodo de vigencia de la garantía, ocasionados por defectos comprobados de materiales o de fabricación. Los defectos del aparato se pueden eliminar efectuando la reparación o sustituyendo el producto. La garantía no cubre defectos o daños causados por la conexión a la red eléctrica no conforme con las normas, por el uso impropio del producto o por la inobservancia de las Normas de Uso.
4. No se incluye ningún otro tipo de reivindicación, en particular indemnizaciones de posibles daños que no formen parte del aparato, con excepción de la eventual responsabilidad establecida expresamente por las leyes vigentes.
5. El servicio de garantía se efectúa sin cargo y no constituye un prolongamiento o un nuevo inicio del periodo de garantía.

6. La garantía decae si el aparato se ha alterado, ha sido reparado por personas no autorizadas.

En caso de avería, se debe entregar el aparato bien embalado y con el certificado de garantía regularmente fechado y sellado por el vendedor, a uno de nuestros Centros de Asistencia autorizados o al vendedor, quien se encargará de remitirlo al importador oficial para efectuar la reparación de la garantía.

Como consumidor de este artículo, goza Vd. de los derechos que le reconoce la Ley de Garantías en la Venta de Bienes de Consumo 23/2003 (B.O.E. 11-07-03), en las condiciones que la misma establece. Recuerde que la fecha acreditada mediante el documento de compra, inicia el periodo de dos años previsto en la Ley.

El fabricante además amplía el periodo de garantía establecida por la legislación vigente hasta un máximo de 36 meses para la gama de secadores de cabello. Hasta un máximo de 60 meses únicamente para el motor de los secadores con motores AC.

Esta garantía es válida solamente para el uso doméstico. Para el uso profesional o análogo la garantía es de 12 meses en todos los modelos.



El símbolo  en el producto o en su embalaje indica que este producto no se puede tratar como desperdicios normales del hogar. Este producto se debe entregar al punto de recolección de equipos eléctricos y electrónicos para reciclaje. Al asegurarse de que este producto se deseché correctamente, usted ayudará a evitar posibles consecuencias negativas para el ambiente y la salud pública, lo cual podría ocurrir si este producto no se manipula de forma adecuada. Para obtener información más detallada sobre el reciclaje de este producto, póngase en contacto con la administración de su ciudad, con su servicio de desechos del hogar o con la tienda donde compró el producto.

VALERA es una marca registrada de Ligo Electric S.A. - Suiza

GEBRUIKSAANWIJZING

Lees aandachtig deze gebruiksaanwijzing vooraleer de haardroger te gebruiken.

Ook beschikbaar op www.valera.com

VEILIGHEIDSVOORSCHRIFTEN

- Belangrijk: om extra veiligheid te verzekeren, wordt aangeraden om in de elektrische installatie die zorgt voor de stroomtoevoer van het toestel een differentieelschakelaar te installeren met een onderbrekingsstroom die niet hoger is dan 30 mA. Voor meer informatie hieromtrent, neem contact op met uw vertrouwde elektricien.
- Controleer voor gebruik van het apparaat of het goed droog is.
-  **LET OP:** gebruik dit apparaat niet in de buurt van badkuipen, wastafels of andere houders met water.
- Dit apparaat mag worden gebruikt door kinderen vanaf 8 jaar en door personen met beperkte lichamelijke, zintuiglijke of geestelijke vermogens of met weinig ervaring en/of kennis, mits deze personen onder passend toezicht staan of geïnstrueerd zijn over het gebruik van het apparaat en ze zich bewust zijn van de bijbehorende gevaren.
- Kinderen mogen niet met het apparaat spelen.
- De reiniging en het onderhoud mogen niet zonder toezicht door kinderen worden uitgevoerd.
- Als de haardroger in een badkamer wordt gebruikt, moet de stekker na het gebruik uit het stopcontact worden gehaald, aangezien de aanwezigheid van water ook een gevaar kan vormen als de haardroger uitgeschakeld is.
- Gebruik uw haardroger niet als hij gevallen is of als het elektrisch snoer beschadigd is. Probeer nooit zelf een elektrisch toestel te herstellen, maar wend u steeds tot een erkend hersteller.
- Steek de haardroger enkel in een stopcontact met wisselstroom en verzeker u ervan dat de voltage van het elektriciteitsnet gelijk is aan die van het toestel.
- **Dompel de haardroger nooit onder in water of andere vloeistoffen.**
- **Berg de haardroger nooit op of leg hem nooit neer op een plaats waar hij in water of andere vloeistoffen zou kunnen vallen.**

- **Probeer nooit om een elektrisch apparaat dat in water is gevallen, terug op te rapen, maar trek de stekker onmiddellijk uit het stopcontact om zo de stroomtoevoer af te snijden.**
- Zet het toestel uit wanneer u het neerlegt.
- Trek de stekker uit het stopcontact na gebruik, maar trek daarbij niet aan het snoer.
- Vergeet niet om regelmatig te controleren of de roosters voor luchttoevoer en luchtafvoer proper zijn.
- Laat uw haardroger afkoelen vooraleer hem weg te bergen. Wikkel het snoer niet rond de haardroger bij het wegbergen.
- Informeer uw kinderen over de veiligheidsvoorschriften en de gevaren bij het gebruik van elektriciteit.
- (Alleen Type 560..., 580..., 581, 583..., 584...)
Deze föhn is bedoeld voor professioneel gebruik. Wanneer het apparaat op de maximale temperatuurwaarden is ingesteld, produceert het zeer hete lucht. Om bij huishoudelijk gebruik schade aan het haar en de huid te voorkomen, moeten lagere temperaturen worden gekozen of moet de föhn niet te lang op één plek van het kapsel worden gericht.

Belangrijk

Dit toestel is conform aan de veiligheidsvoorschriften die gelden voor elektrische toestellen.

Dit toestel is voorzien van een veiligheidsthermostaat en schakelt automatisch uit in geval van oververhitting. Na korte tijd schakelt het opnieuw aan. Controleer bij ieder nieuw gebruik of de roosters voor luchttoevoer en -afvoer van het toestel volledig proper zijn.

Dit apparaat voldoet aan de Europese richtlijnen 2004/108/EG, 2009/125/EG, 2006/95/EG en aan de verordening (EG) nr. 1275/2008.

GEBRUIKSAANWIJZING

Knoppen

Model 530..., 533..., 541..., 542..., 553..., 554...

ON = aan/uit (het toestel staat aan zolang u de schakelaar ingedrukt houdt) - (alleen voor de modellen met deze toetsen).

0 = uit (alleen voor modellen met deze selectie)

COOL = koude lucht (enkel voor modellen met deze functie)

1 = warm / lage blaaskracht
(alleen voor modellen met deze selectie)

2 = heet / hoge blaaskracht
(alleen voor modellen met deze selectie)

Model 543..., 544..., 545..., 560..., 561..., 580..., 581..., 583..., 584...

Ventilator  **Temperatuur**

0 = uit **1** = COOL (= 1 model 543..., 545..., 561...)

1 = lage blaaskracht **2** = lucht (= 1/ECO model 543..., 545..., 561...)

2 = hoge blaaskracht **3** = hete lucht (t=2/MAX model 543..., 545..., 561...)

COOL functie

(enkel voor modellen met deze functie)

Dankzij de COOL functie of "koude lucht" functie van uw toestel blijft uw kapsel langer in model. Bij voorkeur te gebruiken op het einde van de stylingbeurt.

Styling opzetstuk

Bij gebruik van het styling opzetstuk zorgt de concentratie van warme of koude lucht voor een precieze en snelle brushing.

Verdeelkop of "Volume"-verdeelkop (voor modellen met deze accessoires)

Dit is het ideale accessoire om volume te geven aan uw kapsel en een natuurlijke zachtheid te geven aan krullend haar of een permanent.

Hou enkele nog vochtige (maar niet natte) lokken in uw hand en houd ze omhoog, waarbij u ze laat drogen door de warme lucht van de verdeelkop tussen uw vingers te laten doorblazen. Zie voor de montage van de verdeelkop fig. 1.

Indien u de "Volume"-verdeelkop gebruikt, brengt u de "vingers" van de verdeelkop rechtstreeks in uw haar, zoals u dat zou doen met de vingers van uw hand, zodat de warme lucht die uit de vingers komt het haar vanaf de basis kan doen uitzetten en er volume aan kan geven.

LET OP: haardroger steeds op de laagste temperatuur en snelheid bij gebruik vande verdeelkop.

Filter (enkel voor modellen met dit accessoire)

De haardroger is uitgerust met een uitneembare filter onder het rooster van de luchttoevoer om te voorkomen dat stofdeeltjes en haar binnengezogen worden. De filter kan schoongemaakt worden onder stromend water. Om de filter uit te nemen, neem eerst het rooster achteraan weg. Zorg ervoor dat de filter volledig droog is vooraleer u hem terug in de haardroger inbrengt. Plaats dan het rooster van de luchttoevoer terug op de haardroger.

Voltage-selectie

(enkel voor modellen met dit accessoire)

Als uw haardroger is uitgerust met dit accessoire, moet u vóór gebruik van de haardroger, de spanning (110-125 V of 220-240 V) aanpassen aan de netspanning. Gebruik daarvoor een kleine schroevendraaier of ander werktuig.

Ionic Wellness

(enkel voor modellen met deze functie)

Deze functie is verbonden met een generator die miljoenen zuiverende negatieve ionen opwekt.

Wat zijn dat, ionen?

Ionen zijn elektrisch geladen deeltjes die in de natuur aanwezig zijn.

De negatief geladen ionen helpen de lucht te zuiveren door de positieve ionen te neutraliseren, die er juist toe bijdragen de kwaliteit van de lucht te verslechteren doordat ze een groot deel van de verontreinigende deeltjes in de atmosfeer vasthouden. Grote hoeveelheden negatief geladen ionen kunt u waarnemen na een onweersbui, aan zee of in de bergen vlakbij watervallen en riviertjes, waar u een gevoel van welzijn krijgt doordat u zich in zuiverdere, natuurlijkere, revitaliserende lucht bevindt.

Betere hydratatie van het haar

De negatief geladen ionen dragen bij aan een goede hydratatie van het haar.

Ze microniseren de waterdeeltjes op het gewassen haar, waardoor de haarschacht meer vocht kan opnemen en de natuurlijke vochtbalans van het haar wordt hersteld.

Balsem-effect op het haar

Een betere hydratering draagt bij aan een betere verzorging van uw haar, heeft een regenererend effect, maakt het haar zachter en makkelijker doorkambaar en geeft het meer volume en glans.

Geen elektrostatische lading of "fly away"-effect

Door de negatief geladen ionen heeft u minder last van statisch haar en het "fly away"-effect (haar dat recht overeind staat) en gaat het haar minder snel krullen.

Zuiverende werking

De negatief geladen ionen die de haardroger uitstoot zorgen ervoor dat de (positief geladen of neutrale) verontreinigende deeltjes in de lucht elkaar aantrekken, zwaarder worden en door de zwaartekracht op de grond vallen, waardoor de lucht wordt gezuiverd.

Bovendien ruikt u iedere keer nadat u de haardroger hebt gebruikt een fris parfum: dat is de ozon die alle geuren verwijdert en ervoor zorgt dat het haar aanvoelt alsof het net gewassen is. Verwijdert rooklucht en andere geuren uit de omgeving.

REINIGING EN ONDERHOUD

Trek altijd de stekker uit het stopcontact vooraleer u de haardroger reinigt.

Maak het apparaat schoon met een met water bevochtigde doek.

Maar dompel de haardroger nooit onder in water of andere vloeistoffen!

Bescherm uw haardroger tegen stof.

Reinig de roosters voor luchttoevoer en –afvoer indien nodig met een zachte borstel.

LET OP: het is streng verboden om de föhn schoon te maken met schoonmaakmiddelen, oplosmiddelen, alcohol en diverse chemische producten.

Wijzigingen voorbehouden

Garantie

Valera biedt volgende garantievoorwaarden:

1. Van toepassing zijn de garantievoorwaarden die door onze officiële distributeur in het land van aankoop zijn vastgesteld. In Zwitserland en de landen van de Europese Gemeenschap is de garantietermijn 24 maanden voor huishoudelijk gebruik en 12 maanden voor professioneel of soortgelijk gebruik. De garantietermijn loopt vanaf de aankoopdatum van het apparaat. De aankoopdatum is de datum die staat op dit volledig ingevulde en door de verkoper gestempelde garantiëbewijs of op de aankoopbon.
2. De garantie is enkel van toepassing na voorlegging van het certificaat of het bewijs van aankoop.
3. De garantie dekt het verwijderen van bewezen materiaal- of fabricagefouten, tijdens de garantië- periode. Dit kan gebeuren door reparatie of vervanging van het toestel. De garantie is niet van toepassing in geval van schade door aansluiting op een netwerk dat niet aan de officiële normen voldoet, noch in geval van niet naleven van de gebruiksaanwijzing.
4. Elke andere schadeclaim van welke aard dan ook is uitgesloten, in het bijzonder terugbetaling van schade veroorzaakt door externe factoren, buiten degenen die uitdrukkelijk bepaald zijn door de van kracht zijnde wetgeving.
5. De garantië-service is gratis. Deze vertegenwoordigt geen enkele verlenging noch vernieuwing van de garantië periode.
6. De garantië vervalt indien het toestel vervalst is of gerepareerd werd door een niet erkende persoon.

In geval van defect, gelieve het toestel behoorlijk verpakt, samen met het garantiëbewijs (gedateerd en voorzien van de stempel van de verkoper) terug te sturen naar één van de officiële Service Centra, of te bezorgen aan de winkel waar het toestel werd aangekocht. Zij zullen het nodige doen om uw toestel onder garantië te laten herstellen.



Het symbool  op het product of op de verpakking wijst erop dat dit product niet als huisafval mag worden behandeld. Het moet echter naar een plaats worden gebracht waar elektrische en elektronische apparatuur wordt gerecycled. Als u ervoor zorgt dat dit product op de correcte manier wordt verwijderd, voorkomt u mogelijk voor mens en milieu negatieve gevolgen die zich zouden kunnen voordoen in geval van verkeerde afvalbehandeling. Voor meer details in verband met het recyclen van dit product, neemt u het best contact op met de gemeentelijke instanties, het bedrijf of de dienst belast met het verwijderen van huishoudafval of de winkel waar u het product hebt gekocht.

VALERA is een geregistreerd handelsmerk van Ligo Electric SA

MODO DE UTILIZACAO

Ler com atenção as seguintes instruções.

Também disponível em www.valera.com

CONSELHOS DE SEGURANCA

- Importante: para garantir uma protecção suplementar, è aconselhável instalar um interruptor diferencial com uma corrente de actuação não superior a 30 mA na instalação eléctrica que alimenta o aparelho. Para mais informações, dirijase a um técnico especializado.
- Certifique-se de que o aparelho está devidamente seco antes de o utilizar.
-  **ATENÇÃO:** não utilize este aparelho junto a banheiras, bancas ou outros recipientes que contenham água.
- O presente aparelho pode ser utilizado por crianças a partir de 8 anos de idade e por pessoas com capacidades físicas, sensoriais ou mentais reduzidas, ou sem experiência e conhecimentos, desde que estejam sob vigilância adequada, que tenham sido instruídos acerca da utilização segura do aparelho e que estejam conscientes dos perigos associados.
- As crianças não devem brincar com o aparelho.
- As operações de limpeza e de manutenção não devem ser efectuadas por crianças sem vigilância.
- Quando usar o secador de cabelo numa casa de banho, desligue-o da corrente após a utilização, pois a proximidade da água constitui um risco, mesmo quando o aparelho está desligado.
- Não utilizar o aparelho se ele apresentar qualquer anomalia, se ele tiver caído, se o fio de alimentação estiver danificado. E não tentar reparar um aparelho eléctrico, mas confiá-lo a um técnico autorizado.
- Ligar o secador apenas a corrente alternativa e verificar se a voltagem à qual o aparelho está ligado é idêntica à do mesmo.
- Nunca colocar o aparelho na água ou noutro líquido.
- Não poisar nem guardar o aparelho num local de onde possa cair na água ou noutro líquido.
- Não tentar pegar num aparelho eléctrico que tenha caído à água, mas sim desligá-lo imediatamente.

- Não pisar um aparelho eléctrico em funcionamento.
- Desligar sempre o aparelho após a sua utilização. E nunca puxar pelo fio para o desligar.
- Ter sempre o cuidado de não obstruir as entradas e as saídas de ar do aparelho.
- Deixar sempre o aparelho arrefecer antes de o guardar, e nunca enrolar o fio eléctrico à volta do aparelho quando o fizer.
- (Apenas Type 560..., 580..., 581, 583..., 584..)

Este secador de cabelo foi concebido para ser utilizado de maneira profissional. Programado para os valores máximos da temperatura, o aparelho produz ar muito quente. Se for utilizado em casa, e para evitar danos no cabelo ou na cútis, seleccione valores de temperatura mais baixos, ou não insista demasiado tempo em cada uma das zonas do seu cabelo.

Importante

Este aparelho está conforme as disposições de segurança relativas aos aparelhos eléctricos.

Este aparelho está munido de um termostato de segurança. Em caso desobreeaquecimento ele pára automaticamente. Após um curto espaço de tempo ele recomeará a funcionar. No entanto, antes de uma nova utilização, verificar se as entradas e saídas de ar do aparelho estão perfeitamente limpas.

Este aparelho está em conformidade com as directivas europeias 2004/108/CE, 2009/125/CE, 2006/95/CE e o regulamento (CE) N.º 1275/2008.

DESCRICA O E FUNCA O

Interruptor

Mod. 530..., 533..., 541..., 542..., 553..., 554..

ON= ligado/desligado (manter premido para pôr o aparelho a funcionar) - (apenas para os modelos dotados deste botão)

0= desligado (apenas para os modelos dotados desta posição)

COOL= frio (para modelos dotados desta função)

1= saída de ar suave/morno

(apenas para os modelos dotados desta posição)

2= saída de ar forte/qu

(apenas para os modelos dotados desta posição)

Modelos 543..., 544..., 545..., 560..., 561..., 580..., 581..., 583..., 584..

☼ Níveis de ventilação  **Níveis de temperatura**

0= desligado **1**= frio (=COOL para modelo 543..., 545..., 561..)

1= saída de ar suave **2**= aquecente (=1/ECO para modelo 543..., 545..., 561..)

2= saída de ar forte **3**= muito quente (=2/MAX para modelo 543..., 545..., 561..)

Posição COOL

(para os secadores dotados desta função)

A posição COOL ou "ar frio" do aparelho é ideal para fixar um movimento, marcar um volume, assegurar a firmeza de um brushing. É aconselhável utilizá-la no final da secagem/brushing.

Concentrador de ar

É o acessório ideal para secar os cabelos rapidamente com toda a liberdade, mas igualmente para conseguir lindos brushings. Com efeito, graças a esta parte concentradora, pode-se dirigir e imprimir, ar quente ou frio, nas mechas escolhidas.

Difusor ou Difusor "Volume"

(para os aparelhos fornecidos com este acessório)

É um acessório ideal para dar volume ao penteado e tornar os cabelos frisados ou com permanente naturalmente mais macios. Pegar na mecha de cabelos húmidos (mas não molhados) e mantendo-a levantada, secá-la deixando passar o ar quente do difusor entre os dedos.

Montagem do difusor: consulte a fig. 1.

Caso se utilize o difusor "Volume", introduzir os "dedos" do difusor directamente no cabelo, como se fosse uma mão, para que o ar quente que sai do mesmo encha o cabelo a partir da base, conferindo-lhe mais volume.

ATENÇÃO: com o difusor, o aparelho deve ser utilizado apenas na velocidade/temperatura baixa.

Filtro (para modelos com este acessório)

No secador de cabelos, encontra-se um filtro amovível sob a grelha de entrada de ar que filtra partículas de pó e cabelos que são aspirados pelo ventilador. O filtro pode ser limpo sob água corrente.

Para fazer sair o filtro, retirar a grelha de entrada de ar e, em seguida, o filtro.

Após a limpeza, verificar se o filtro está completamente seco antes de remontá-lo no secador de cabelos. Em seguida, recolocar a grade de entrada de ar.

Comutador de tensão

(para modelos com este acessório)

Se o secador de cabelos estiver provido com este equipamento, deve regular-se a tensão de 110-125 V ou 220-240 V - dependendo da tensão de rede - antes da sua utilização. Pode regular-se o comutador de tensão através de uma pequena chave de fendas ou de um instrumento parecido.

Ionic Wellness

(para os secadores dotados desta função)

Esta função está associada a um gerador que produz milhões de iões negativos purificantes.

O que são os iões?

Os iões são partículas com carga electrostática presentes na atmosfera. Os iões com cargas negativas ajudam a purificar o ar neutralizando os iões com cargas positivas que, pelo contrário, contribuem para a sua deterioração, mantendo na atmosfera grande parte dos agentes poluentes.

Podem encontrar-se grandes concentrações de iões com cargas negativas após uma tempestade, ou junto ao mar, ou na montanha, perto de cascatas e cursos de água, onde há uma sensação de bem-estar porque se está perante um ar mais puro, natural e revitalizante.

Melhor hidratação do cabelo

Os iões com carga electrostática negativa ajudam a conservar a correcta hidratação do cabelo.

Micronizam as partículas de água presentes no cabelo recém lavado, permitindo uma maior absorção das mesmas no interior da haste, restabelecendo o equilíbrio da humidade natural do cabelo.

Efeito balsamo no cabelo

Uma melhor hidratação favorece o condicionamento do cabelo, tem um efeito regenerante e torna-o mais macio e fácil de pentear, com mais volume e brilho.

Sem carga electrostática ou “fly away”

Os iões com cargas negativas ajudam a reduzir a electricidade estática e o efeito “fly away” do cabelo (cabelos encaracolados) e o frisado.

Efeito purificante

Os iões com cargas negativas emitidos pelo secador fazem com que as partículas poluentes do ar (com cargas positivas ou negativas) sejam atraídas umas às outras, se tornem pesadas e caiam ao chão devido à gravidade, purificando, deste modo, o ar. Adicionalmente, após o uso do secador, será notável um perfume fresco: é o ozono que remove os odores e deixa o cabelo com uma sensação de recém lavado.

Elimina o odor do fumo e outros odores do ambiente.

LIMPEZA E MANUTENÇÃO

Desligar sempre o aparelho da corrente antes de o limpar!

Limpe o aparelho com um pano humedecido com água.

Mas nunca o meta dentro de água ou qualquer outro líquido!

Proteger o aparelho do pó. Se necessário, limpar as grelhas com a ajuda de uma escova ou de um pincel..

ATENÇÃO: É absolutamente proibido a limpeza do secador de cabelo com detergentes, solventes, álcool ou qualquer tipo de produto químico.

Ressalvam-se alterações

Garantia

O fabricante VALERA garante o aparelho desde que observadas as seguintes condições:

1. São válidas as condições de garantia estabelecidas pelo nosso distribuidor oficial no país de aquisição. Na Suíça e nos países da União Europeia o período de garantia é de 24 meses para uso doméstico, e de 12 meses para uso profissional ou semelhante. O período de garantia começa a partir da data de compra do aparelho. Como data de compra considera-se válida a data resultante do presente certificado de garantia devidamente preenchido e assinado pelo vendedor ou do documento de compra.
2. A garantia está subordinada à apresentação deste certificado o do documento de compra.
3. A garantia inclui a eliminação de todos as anomalias surgidas durante o seu período de validade resultantes de defeitos de fabricação ou de materiais. A eliminação de tais defeitos comporta a reparação e, se necessário, a substituição do aparelho. A garantia não cobre defeitos e danos causados pela ligação do aparelho numa à rede eléctrica não conforme às normas, pela sua utilização imprópria e pela inobservância das Normas de Utilização.
4. Exclui-se quaisquer outras reivindicações, principalmente de indemnizações de eventuais danos externos ao aparelho, exceptuando-se a responsabilidade expressamente definida nos termos da lei.
5. O serviço de garantia é gratuito e não constitui no seu prolongamento nem no início de um novoperíodo.
6. A garantia decai em caso de reparação ou modificação não autorizada pelo fabricante.

Em caso de avaria, envie o aparelho bem embalado e com o certificado de garantia regularmente datado e carimbado pelo revendedor a um Centro de Assistência autorizado ou ao revendedor que o enviará ao importador que providenciará a reparação.



O símbolo  no produto ou na embalagem indica que este produto não pode ser tratado como lixo doméstico. Em vez disso deve ser entregue ao centro de recolha selectiva para a reciclagem de equipamento eléctrico e electrónico. Ao garantir uma eliminação adequada deste produto, irá ajudar a evitar eventuais consequências negativas para o meio ambiente e para a saúde pública, que, de outra forma, poderiam ser provocadas por um tratamento incorrecto do produto. Para obter informações mais pormenorizadas sobre a reciclagem deste produto, contacte os serviços municipalizados locais, o centro de recolha selectiva da sua área de residência ou o estabelecimento onde adquiriu o produto.

VALERA é marca registrada da Ligo Electric S.A. - Suíça

BRUKSANVISNING

Les denne bruksanvisningen nøye

Også tilgjengelig på www.valera.com

ADVARSER OM SIKKERHET

- Viktig: for å oppnå en enda bedre sikkerhet anbefales det at man på det elektriske anlegget installerer en differensialbryter som aktiveres ved en strømstyrke på 30 mA. For ytterligere informasjon, henvend deg til forhandleren eller en autorisert elektriker.
- Forsikre deg om at apparatet er helt tørt før du bruker det.
-  **ADVARSEL:** ikke bruk dette apparatet i nærheten av badekar, vaskeservanter eller beholdere som inneholder vann.
- Dette apparatet kan anvendes av barn fra 8 år og oppover og av personer med reduserte fysiske, sensoriske og mentale kapasiteter, eller som mangler erfaring og kjennskap, hvis de overvåkes eller læres opp til å bruke apparatet på en sikker måte og forstår hvilke farer man kan utsettes for.
- Pass på at barn ikke leker med apparatet.
- Rengjøring og vedlikehold må ikke utføres av barn uten tilsyn.
- Dersom hårtørkeren skal brukes i et badeværelse, må støpselet tas ut av stikkontakten etter hver gangs bruk, siden alle vannkildene i nærheten utgjør en risiko, selv om hårtørkeren er slått av.
- Bruk ikke apparatet hvis det er noe feil på det, dersom det er falt ned eller dersom ledningen er skadet. Forsøk aldri å reparere et elektrisk apparat selv, men henvend deg til en autorisert elektriker.
- Apparatet må kun tilkobles et elektrisk anlegg med vekselstrøm. Kontroller videre at nettspenningen svarer til den som er oppgitt på apparatets typeskilt.
- **Dypp aldri apparatet i vann eller andre væsker.**
- **Legg aldri fra deg apparatet på et sted hvor det kan falle ned i vann eller annen væske.**
- **Hvis apparatet skulle falle ned i vann, må du aldri forsøke å ta det opp igjen. Trekk først støpselet ut av stikkontakten.**
- Slå alltid av apparatet før du legger det fra deg.

- Etter bruk må du alltid slå av hårtørkeren og ta støpslet ut av stikkkontakten. Trekk aldri i ledningen når du skal ta støpslet ut av stikkkontakten.
- Under bruk av hårtørkeren må du passe på at luftinntaket og uttaket aldri tildekkes.
- La alltid apparatet få avkjøle seg før du legger det bort og surr aldri ledningen rundt det.
- (Kun for modellene 560... 580... 581, 583... 584...)

Denne hårtørkeren er beregnet på profesjonell bruk. Apparatet er innstilt på maksimale temperaturverdier og produserer svært varm luft. For å unngå skade på hår og hårbunn anbefales det å velge lavere temperaturverdier når du bruker det hjemme, og ikke rette hårtørkeren for lenge mot et enkelt område på frisyren.

Viktig

Dette apparatet er i overensstemmelse med sikkerhetsnormene for elektriske apparater.

Denne hårtørkeren er utstyrt med en sikkerhetstermostat. Ved overoppheting vil den automatisk stanse. Etter en liten stund kan apparatet brukes igjen. Før apparatet brukes, må du alltid kontrollere at risten på luftinntaket og -uttaket på apparatet er helt ren.

Dette apparatet er i overensstemmelse med de europeiske direktivene 2004/108/EU, 2009/125/EU, 2006/95/EU og (EU) forskriften nr. 1275/2008.

BRUKSMÅTE

Bryter

Mod. 530... 533... 541... 542... 553... 554..

ON = på/av (du må holde knappen inne for at apparatet skal fungere)
(kun modeller som er utstyrt med denne knappen)

0 = av (kun modeller som er utstyrt med denne posisjonen)

COOL = lunken luft (kun modeller utstyrt med denne posisjonen)

1 = varmluft / svak luftstrøm

(kun modeller som er utstyrt med denne posisjonen)

2 = svært varm luft / kraftig luftstrøm

(kun modeller som er utstyrt med denne posisjonen)

Mod. 543... 544... 545... 560... 561... 580... 581... 583... 584..

☼ Luftstrøm

TEMP Temperatur

0 = av **1** = lunken luft (=COOL mod. 543... 545... 561...)

1 = svak luftstrøm **2** = varmluft (=1/ECO mod. 543... 545... 561...)

2 = sterk luftstrøm **3** = varm luft (=2/MAX mod. 543... 545... 561...)

COOL-funksjon

(for hårtørkere utstyrt med denne egenskapen)

Posisjonen COOL er ideell for å gi håret større masse og volum, og for å sikre at frisyren sitter perfekt. Det anbefales å bruke denne funksjonen i siste fase av hårtøringen.

Luftkonsentrator

Det ideelle tilbehøret for å tørke håret raskt og oppnå utmerkede resultater ved bruk av børsten. Takket være dette tilbehøret, kan man rette en presis strøm av varm- eller kaldluft på de enkelte lockene.

Spredere eller "Volum"-spredere

(for apparater utstyrt med dette tilbehøret)

Dette er det ideelle tilbehøret for å gi volum til frisyren og gjøre krøllet eller permanentbehandlet hår naturlig bløtt.

Løft opp hårløkkene mens de fortsatt er fuktige (men ikke våte).

Tørk dem ved å la luften fra spredere passere mellom fingrene dine.

Montering av spredere: se fig. 1.

Dersom du benytter "Volum"-spredere, stikker du "fingrene" på spredere rett inn i frisyren, som om de var fingre på hånden din, slik at varmluften som kommer ut av dem kan øke volumet på håret nedenfra.

VIKTIG: med diffusor skal apparatet kun brukes på laveste temperatur/hastighet.

Filter (for modeller utstyrt med dette tilbehøret)

Hårtørkeren er utstyrt med et uttrekkbart filter som samler opp støv, hår og andre urenheter i luften. Filteret kan vaskes under rennende vann. For å trekke det ut av hårtørkeren, er det bare å ta det løs fra den bakre risten på luftinntaket. Etter å ha vasket filteret, må du forsikre deg om at det er helt tørt før du setter det tilbake på hårtørkeren. Deretter setter du den bakre risten på plass.

Spenningsveksler

(for modeller utstyrt med dette tilbehøret)

Dersom hårtørkeren er utstyrt med denne innretningen, må du før den brukes velge spenning 110-125 V eller 220-240 V, avhengig av nettspenningen. Regulær spenningsveksleren ved hjelp av en liten skrutebryter eller en lignende gjenstand.

Ionic Wellness

(for hårtørkere utstyrt med denne egenskapen)

Denne funksjonen er knyttet til en generator som produserer millioner av rensende ioner.

Hva er ioner for noe?

Ioner er elektrisk ladede partikler som finnes i naturen. Negativt ladede ioner hjelper til å rense luften ved å nøytralisere de positivt ladede ionene, som derimot bidrar til å forverre luften ved at forurensende stoffer bindes til atmosfæren.

Man kan registrere et stort overskudd av negativt ladede ioner etter et tordenvær eller hvis man er ved havet eller på fjellet i nærheten av et fossefall eller et elveløp. Her får man en opplevelse av velvære fordi luften som omgir en er ren, naturlig og opplivende.

Riktigere fuktighet i håret

De negativt ladede ionene hjelper til å opprettholde den riktige fuktigheten i håret.

De mikroniserer nemlig vannpartiklene i nyvasket hår, og gjør at hårstråene absorberer mere fuktighet, slik at hårets naturlige fuktighetsbalanse gjenopprettes.

Balsameffekt på håret

På denne måten oppnås en balsameffekt på håret, som gjenopplives og blir mykere og lettere å gre, med mer volum og glans.

Ingen elektrostatisk ladning eller "fly away"

De negativt ladde ionene hjelper til å redusere den statiske elektrisiteten og "fly away" effekt i håret, dvs. at håret reiser seg eller krøller seg.

Rensende effekt

De negativt ladde ionene som sendes ut av hårtørkeren gjør at de forurensende partiklene i luften (positivt ladde eller nøytrale) vil tiltrekke hverandre, bli tunge og falle ned mot bakken på grunn av tyngdekraften, noe som fører til at luften renses.

I tillegg vil du hver gang du har brukt hårtørkeren merke en behagelig duft: det er ozonet som fjerner luktene og får håret til å virke som det akkurat er blitt vasket.

Slik fjernes røyklukt og andre lukter i omgivelsene.

RENGJØRING OG VEDLIKEHOLD

Før apparatet rengjøres, må alltid støpset trekkes ut av stikkkontakten.

Rengjør apparatet med en klut fuktet med vann.

Men dypp det aldri ned i vann eller i en annen væske.

Beskytt apparatet mot støv. Hvis nødvendig rengjør du forsiktig risten på luftinntaket med en børste eller en pensel.

ADVARSEL: Det er absolutt forbudt å rengjøre hårtørkeren med rengjøringsmidler, løsemidler, alkohol eller andre kjemiske produkter.

Med forbehold om endringer

Garanti

VALERA gir garanti for apparatet du ha anskaffet, på følgende vilkår:

- 1 Gyldige garantivilkår er de som er fastsatt av vår offisielle leverandør i det enkelte land. I Sveits og i EU-landene er garantiperioden på 24 måneder for bruk i privat husholdning og på 12 måneder for profesjonell eller tilsvarende bruk. Garantiperioden gjelder fra den dato da apparatet ble anskaffet. Innkjøpsdatoen bevitnes enten av foreliggende garantibevis utført i alle sine deler og stemplet av forhandleren eller av kvitteringen.
2. Garantien gjelder kun ved fremleggelse av dette garantibeviset eller kvittering.
3. Garantien dekker utbedring av alle de feil som oppstår under garantiperioden og som klart skyldes material- eller produksjonsfeil. Utbedring av apparatets feil kan skje enten ved reparasjon eller ved utskifting av produktet. Garantien dekker ikke feil eller skader som skyldes tilkobling til ikke-forskriftsmessig elektrisk anlegg, gal bruk av produktet og manglende overholdelse av Bruksveiledningen.
4. Alle andre typer krav utelukkes, spesielt krav om skadeserstatning som gjelder forhold utenfor apparatet, bortsett fra ved eventuelt ansvar som uttrykkelig er fastsatt av gjeldende lover.
5. Garantitjenesten utføres uten omkostninger for kunden. Den medfører ikke noen forlengelse eller start på en ny garantiperiode.
6. Garantien forfaller dersom apparatet blir tuklet med eller reparert av uautoriserte personer.

Ved feil returneres apparatet godt innpakket og med garantibevis med dato og stempel fra selgeren til et av våre autoriserte serviceverksteder eller til selgeren, som sørger for å levere det til den offisielle importøren for garanti-reparasjon.



Symbolen  på produktet eller på emballasjen viser at dette produktet ikke må behandles som husholdningsavfall. Det skal derimot bringes til et mottak for resirkulering av elektrisk og elektronisk utstyr. Ved å sørge for korrekt avhending av apparatet, vil du bidra til å forebygge de negative konsekvenser for miljø og helse som gal håndtering kan medføre. For nærmere informasjon om resirkulering av dette produktet, vennligst kontakt kommunen, renovasjonsselskapet eller forretningen der du anskaffet det.

VALERA er et registrert varemerke for Ligo Electric S.A. - Sveits

BRUKSANVISNING

Läs denna bruksanvisning noggrant.

Finns även på www.valera.com

SAKERHETSANVISNINGAR

- Viktigt: för att garantera extra skydd rekommenderar vi att en differentialströmbrytare som utlöser vid högst 30 mA installeras i det elektriska systemet som apparaten kopplas till. Kontakta en elinstallatör för mer information.
- Kontrollera att apparaten är helt torr innan du använder den.
-  **OBSERVERA:** använd inte denna apparat i närheten av badkar, handfat eller andra vattenfyllda kar.
- Denna apparat kan användas av barn från 8 års ålder, och av personer med reducerad fysisk, känslomässig eller mental kapacitet, om dessa är under översyn, eller om de blivit grundligt instruerade om hur apparaten används och kan använda den säkert och förstår de faror som kan uppstå.
- Barn får ej leka med apparaten.
- Ingrepp av rengöring eller underhåll får ej utföras av barn utan uppsyn.
- När hårtorken används i ett badrum måste stickkontakten dras ut ur eluttaget efter användningen, eftersom närheten till vatten utgör en riskkälla även när hårtorken är avstängd.
- Använd inte apparaten om det är något fel på den, om den har fallit eller om elsladden är skadad. Försök aldrig reparera en elektrisk apparat på egen hand, utan vänd dig till en auktoriserad fackman.
- Apparaten får endast anslutas till växelström. Kontrollera att nätspänningen överensstämmer med spänningen som anges på apparaten.
- **Doppa aldrig apparaten i vatten eller andra vätskor.**
- **Lägg aldrig apparaten på en plats där det finns risk att den faller ned i vatten eller andra vätskor.**
- **Ta aldrig upp en elektrisk apparat som fallit ned i vatten, utan dra i stället omedelbart ut stickproppen ur eluttaget.**
- Stäng alltid av apparaten innan du lägger ner den någonstans.
- Stäng alltid av hårtorken och dra ut stickproppen ur eluttaget efter användningen. Dra aldrig i elsladden för att dra ut stickproppen ur eluttaget.

- Se till att gallren över luftintaget aldrig blir igensatta under användningen av hårtorken.
- Låt alltid hårtorken svalna innan du lägger undan den och lås aldrig elsladden runt hårtorken.
- (Endast för modellerna 560, 580, 581, 583, 584)
Denna hårtork är framtagen för professionellt bruk. Då den ställs in på maximal temperatur kommer apparaten att framställa mycket het luft. För att undvika skada på hår eller hårbotten vid hushållsbruk bör den användas på lägre temperaturnivåer, och insistera inte för länge på enskilda delar av håret.

Viktigt

Denna hårtork uppfyller säkerhetskraven för elektriska apparater. Denna hårtork är försedd med en säkerhetstermostat. Vid överhettning stoppas hårtorken automatiskt. Efter en liten stund börjar den att fungera igen. Kontrollera att gallren över luftintaget och luftutsläppet är helt rena före varje användning. Denna apparat uppfyller kraven i europadirektiv 2004/108/CE, 2009/125/CE, 2006/95/CE och standard (CE) 1275/2008.

ANVÄNDNING

Omkoppling

Modell 530... 533... 541... 542... 553... 554...	
ON = påslagen/avstängd (håll intryckt för att slå på apparaten) (endast för modeller som har denna knapp)	
0 = avstängd (endast på vissa modeller utrustade med detta läge)	
COOL = ljummen luft (endast på vissa modeller)	
1 = varm luft/svagt luftflöde (endast på vissa modeller utrustade med detta läge)	
2 = mycket varm luft/starkt luftflöde (endast på vissa modeller utrustade med detta läge)	

Modell 543... 544... 545... 560... 561... 580... 581... 583... 584...	
☂️ Luftflöde	🌡️ Temperatur
0 = avstängd	1 = ljummen luft (= COOL modell 543... 545... 561...)
1 = svagt luftflöde	2 = varm luft (= 1/ECO modell 543... 545... 561...)
2 = starkt luftflöde	3 = mycket varm luft (= 2/MAX modell 543... 545... 561...)

COOL (på vissa modeller)

Läget COOL är det ideala när man vill ge stadga och volym åt håret och när man vill att frisuren ska hålla länge. Funktionen är väl lämpad för det sista skedet av torkningen.

Luftriktare som koncentrerar luftflödet

Ett ideellt tillbehör när man vill torka håret snabbt och få optimala resultat med borsten. Tack vare denna luftriktare kan du med precision rikta det varma eller kalla luftflödet till enskilda hårslingor.

Varmluftspridaren eller "Volume"-spridaren (på vissa modeller)

Ett ideellt tillbehör när man vill ge volym åt frisuren och ge lockigt eller permanentat hår en naturligt mjuk look.

Ta ett par fuktiga (men inte blöta) hårslingor, lyft upp dem och torka

dem genom att låta den varma luften flöda mellan dina fingrar. Att sätta på spridaren: Se fig. 1.

Om du använder "Volume"-spridaren, för in spridarens taggar direkt i håret, som om de var dina fingrar, så att den varma luften kan lyfta håret redan vid hårbotten, och därmed ge större volym.

WARNING! När spridaren används ska hårtorken alltid användas på lägsta temperatur/hastighet.

Filter (på vissa modeller)

Hårtorken kan vara utrustad med ett uttagbart filter som filtrerar bort damm, små hårstrån och andra orenheter ur luften. Filtret kan tvättas under rinnande vatten. När filtret ska tas ut ur hårtorken för rengöring är det bara att lossa det bakre gallret över luftintaget. Kontrollera att filtret är alldeles torrt innan du sätter tillbaka det i hårtorken efter rengöringen. Glöm inte att sätta tillbaka det bakre gallret efteråt.

Spänningsomkopplare (på vissa modeller)

På hårtorkar som är utrustade med spänningsomkopplare måste man välja 110-125 V eller 220-240 V (motsvarande nätspänningen) innan hårtorken används. Använd en liten skruvmejsel eller dylikt för att välja spänning med spänningsomkopplaren.

Ionic Wellness

(på vissa modeller)

Denna funktion har en generator som producerar miljoner renande, negativa joner.

Vad är joner?

Joner är elektriskt laddade partiklar som finns i naturen. Joner med negativ laddning hjälper till att rena luften genom att de neutraliserar positivt laddade joner som har motsatt effekt och håller kvar en stor del av de förorenande ämnena som finns i luften.

Man kan känna av att det finns stora mängder negativt laddade joner efter åskväder, vid havet eller uppe i bergen där det finns vattenfall och vattendrag, genom att man får en känsla av välbefinnande tack vare att luften är renare, naturligare och mer uppriskande.

Bättre fukthållning i håret

Joner med negativ laddning hjälper dig att få rätt fuktighet i håret. Jonerna finfördelar vattenpartiklarna som finns i det nytvättade håret så att hårstråna kan suga upp större mängder vatten, vilket bidrar till att hårets naturliga fuktbalans återställs.

Balsameffekt på håret

När mer fukt kommer in i ditt hår mår det bättre. Fukt kan också en regenererande effekt och gör håret mjukare och mer lättkammat, det får mer volym och blir glansigare.

Ingen statisk elektricitet och inget flygigt hår

Joner med negativ laddning bidrar till att hårets statiska elektricitet, "flygighet" och krusighet minskar.

Rengörande effekt

De negativt laddade joner som kommer ut ur hårtorken ser till att luftens förorenade partiklar (positivt eller neutralt laddade) dras till varandra. De blir därmed tyngre och faller till marken, och på så sätt renas luften.

Du kommer dessutom att märka en fräsch doft då du har använt hårtorken: det är ozon som avlägsnar lukter och gör att håret känns nytvättat.

Det avlägsnar röklukt och andra lukter från boendemiljön.

RENGÖRING OCH UNDERHÅLL

Drä alltid ut stickproppen ur eluttaget innan du rengör apparaten!

Rengör apparaten med hjälp av en trasa fuktad med vatten.

Doppa den aldrig i vatten eller andra vätskor!

Skydda apparaten mot damm. Rengör försiktigt gallren över luftintaget och luftutsläppet med en borste eller en pensel om det är nödvändigt.

WARNING: Det är absolut förbjudet att rengöra hårtorken med hjälp av rengöringsmedel, lösningsmedel, alkohol eller andra kemiska produkter.

Förbehåll för ändringar

Garanti

Nedan angivna villkor gäller för den garanti som VALERA ger för den apparat du har köpt:

1. Det är garantivillkoren som fastställts av vår officiella distributör i inköpslandet som gäller. I Schweiz och inom den europeiska unionen är garantitiden 24 månader för hembruk, och 12 månader för professionellt bruk eller liknande. Garantiperioden löper från datum för inköp av apparaten. Som inköpsdatum gäller datumet som resulterar av köpehandlingen eller av detta garantibevis som ska vara ifyllt och stämplat av säljaren.
 2. För att garantin ska vara giltig måste detta garantibevis eller köpehandlingen visas upp.
 3. Garantin täcker åtgärdande av alla defekter som uppstår under garantiperioden och som beror på påvisade material- eller tillverkningsdefekter. Åtgärdandet av defekterna på produkten kan ske genom reparation eller byte av själva produkten. Garantin täcker inte defekter eller skador som orsakats av anslutning till elektriska nät som inte uppfyller kraven i gällande bestämmelser, som orsakats olämplig användning av produkten eller av att bruksanvisningarna inte har följts.
 4. Alla andra krav utesluts från garantin, särskilt skadeståndskrav för eventuella skador utöver skadorna som kan uppstå på själva apparaten. Undantag görs dock för ansvar som eventuellt uttryckligen fastställs i gällande lag.
 5. Garantiservicen utförs kostnadsfritt, men den ger inte rätt till förlängning eller förnyelse av garantiperioden.
 6. Garantin upphör att gälla om ändringar görs på apparaten eller om reparationer görs av icke auktoriserade personer.
- Om fel uppstår ska apparaten återsändas väl emballerad tillsammans med ett daterat garantibevis som ska vara stämplat av återförsäljaren. Apparaten ska sändas till något av våra auktoriserade Servicecenter eller till återförsäljaren, som i sin tur sedan sørjer för att apparaten skickas vidare till den officiella importören för garantireparation.



Symbolen  , på produkten eller emballaget anger, att produkten inte får hanteras som hushållsavfall. Den skall i stället lämnas in på uppsamlingsplats för återvinning av el- och elektronikkomponenter. Genom att säkerställa att produkten hanteras på rätt sätt bidrar du till att förebygga eventuellt negativa miljö- och hälsoeffekter, som kan uppstå om produkten kasseras som vanligt avfall. För ytterligare upplysningar om återvinning bör du kontakta lokala myndigheter eller sophämtningstjänst eller affären där du köpte varan.

KAYTTOOHJEET

Lue huolellisesti nämä käyttöohjeet.

Saatavana myös osoitteesta www.valera.com

TURVALLISUUSOHJEET

- Tarkeaa: lisäsuojauksen varmistamiseksi sähköjärjestelmään on suositeltavaa asentaa erotuskytkin, jonka laukeamiskynnys on korkeintaan 30 mA. Kysy lisätietoja asiantuntevalta sähköasentajalta.
- Tarkista ennen käyttöä, että laite on täysin kuiva.
-  **HUOMIO:** älä käytä tätä laitetta kylpyammeen, pesualtaan tai muun vettä sisältävän astian lähellä.
- Laitteen käyttö on sallittu yli 8-vuotiaille lapsille ja fyysisesti, aisteiltaan tai henkisesti rajoitteisille henkilöille tai henkilöille, joilla ei ole kokemusta laitteen käytöstä, vain siinä tapauksessa, että käyttöä valvotaan riittävästi tai heille on neuvottu käyttämään laitetta turvallisella tavalla ja he ovat tietoisia käyttöön liittyvistä vaaroista.
- Älä anna lasten leikkiä laitteella.
- Lapset eivät saa puhdistaa tai huoltaa laitetta ilman valvontaa.
- Jos laitetta käytetään kylpyhuoneessa, irrota pistoke pistorasiasta käytön jälkeen, sillä vesi aiheuttaa vaaran myös silloin, kun laitteesta on kytketty virta pois päältä.
- Älä käytä laitetta, jos siinä on joku toimintahäiriö, jos laite on pudonnut, tai jos johto on vaurioitunut. Älä yritä korjata sähkölaitetta omatoimisesti, vaan käännä aina ammattitaitoisen sähköasentajan puoleen.
- Laitteen saa kytkeä ainoastaan vaihtovirtajännitteeseen. Tarkista, että verkkovirran jännite vastaa laitteeseen merkittyä jännitearvoa.
- Älä upota laitetta veteen tai muihin nesteisiin.
- Älä aseta laitetta sellaiseen paikkaan, josta se voi pudota veteen tai muuhun nesteeseen.
- Älä yritä poimia ylös veteen pudonnutta sähkölaitetta: irrota pistoke heti pistorasiasta.
- Kytke virta pois, kun laitat laitteen pöydälle tai muulle alustalle.

- Kytke hiustenkuivaaja pois päältä käytön jälkeen ja irrota pistoke pistorasiasta. Älä irrota pistoketta pistorasiasta johdosta vetämällä.
- Käytä hiustenkuivaajaa siten, että ilman tulo- ja poistoaukon ritilät eivät ole koskaan tukossa.
- Anna laitteen aina jäähtyä ennen kuin laitat sen säilytyspaikkaan. Älä kierra virtajohtoa laitteen ympärille.
- (Vain mallissa 560..., 580..., 581, 583..., 584..)

Tämä hiustenkuivaaja on suunniteltu ammattikäyttöön. Kun lämpötila säädetään maksimiarvoon, laite puhaltaa erittäin kuumaa ilmaa. Kun laitetta käytetään kotikäytössä, valitse alhaisempi lämpötila tai vältä puhaltamista liian pitkään samaa aluetta kohti, jotta et vahingoita hiuksia ja päänahan ihoa.

Tarkeaa

Tämä hiustenkuivaaja vastaa sähkölaitteiden turvallisuusmääräyksiä.

Tässä hiustenkuivaajassa on turvatermostaatti. Ylikuumemistiilanteessa laite kytkeytyy automaattisesti pois päältä. Laite kytkeytyy uudelleen toimintaan vähän ajan kuluttua. Tarkista aina ennen käyttöä, että laitteen ilman tuloja poistoaukot ovat täysin puhtaat.

Tämä laite vastaa Euroopan direktiivejä 2004/108/EY, 2009/125/EY, 2006/95/EY sekä CE-määräystä nro 1275/2008.

KAYTTO

Asetukset

Mallit 530..., 533..., 541..., 542..., 553..., 554..

ON = virta kytkeyty / virta pois päältä (laitetta käytetään pitämällä painiketta painettuna) – (vain mallit, joissa on tämä painike)

0 = virta pois päältä (vain mallit, joissa on tämä asento)

COOL = viileä ilma (tätä ei ole kaikissa malleissa)

1 = lämmin ilma / kevyt puhallus

(vain mallit, joissa on tämä asento)

2 = kuuma ilma / voimakas puhallus

(vain mallit, joissa on tämä asento)

Mallit 543..., 544..., 545..., 560..., 561..., 580..., 581..., 583..., 584..

☞ Puhallus

☞ Lämpötila

0 = pois päältä 1 = viileä ilma (=COOL, mallit 543..., 545..., 561..)

1 = kevyt puhallus 2 = lämmin ilma (=1/ECO, mallit 543..., 545..., 561..)

2 = voimakas puhallus 3 = kuuma ilma (=2/MAX mod. 543..., 545..., 561..)

COOL-toiminto (mallikohtainen varuste)

Hiustenkuivaajan COOL-toiminnolla saat hiuksiisi enemmän runsautta ja volyyymiä ja pitkään kestävä muotoilun. COOL-toimintoa on suositeltavaa käyttää kuivauksen loppuvaiheessa.

Muotoilusuitin

Muotoilusuttimen avulla kuvaavat hiukset nopeasti, ja yhdessä harjan kanssa saat erinomaisten lopputuloksen. Suttimen ansiosta voit kohdistaa lämpimän tai kylmän ilman puhalluksen tarkasti yksittäisiin suortuviin.

Diffuusori tai "Volume"-diffuusori (mallikohtaiset varusteet)

Diffuusorin avulla lisää hiusten volyyymiä ja saat kiharat tai permanentatut hiukset pehmeiksi ja luonnollisen näköisiksi.

Ota vielä kosteita (mutta ei märkiä) hiussuortuvia, pidä niitä ylhäällä ja kuivaa antaa diffuusorin puhaltaman lämpimän ilman kulkea sormien läpi.

Diffuusorin asennus: katso kuvaa 1.

Jos käytät "Volume"-diffuusoria, työnnä diffuusorin "sormet" hiuksiin niin kuin ne olisivat omat sormesi, jotta niistä tuleva lämmin ilma kohottaa hiuksia päänahasta lähtien ja antaa niille enemmän volyyymiä.

HUOMIO: Diffuusoria käytettäessä hiustenkuivaajasta on valittava alin lämpötila/nopeus.

Suodatin (mallikohtainen varuste)

Hiustenkuivaajassa on irrotettava suodatin, joka estää pölyn, irtohiusten ja muiden ilman epäpuhtauksien pääsyn laitteen sisälle. Suodattimen voi pestä juoksevan veden alla. Suodatin irrotetaan kuivaajasta irrottamalla ensin ilman tuloaukon takaritilä. Pese suodatin ja tarkista, että se on täysin kuiva, ennen kuin kiinnität sen takaisin hiustenkuivaajaan. Kiinnitä takaritilä loppuksi takaisin paikalleen.

Jännitteenmuunnin (mallikohtainen varuste)

Jos hiustenkuivaajassasi on tämä laite, valitse verkkovirtaan sopiva jännite (110-125 V tai 220-240 V) ennen laitteen käyttöä. Vaihda jännite pienen ruuvimeisselin tai muun vastaavan avulla.

Ionic Wellness

(mallikohtainen varuste)

Tämä toiminto liittyy kehittäimeen, joka tuottaa miljoonia puhdistavia, negatiivisesti varautuneita ioneja.

Mitä ionit ovat?

Ionit ovat luonnossa esiintyviä sähköisesti varautuneita hiukkasia. Negatiivisesti varautuneet ionit auttavat puhdistamaan ilmaa neutraaloiden ilmanlaatua heikentävät positiivisesti varautuneet ionit ja poistaen näin suurimman osan ilmakehän saasteista.

Negatiivisesti varautuneita ioneja esiintyy paljon ukonilman jälkeen sekä meren rannalla tai vuoristossa vesiputousten ja jokien lähellä, jossa ilmanlaatu on tämän ansiosta puhdas, luonnollinen ja terveellinen.

Hiusten kosteustasapaino paranee

Negatiivisesti varautuneet ionit auttavat säilyttämään hiusten oikean kosteustason.

Ne hajottavat vastapestyissä hiuksissa olevan veden hiukkasia, jolloin enemmän kosteutta pääsee imeytymään hiuksen sisälle, ja hiusten kosteustasapaino säilyy luonnollisena.

Balsamoiva vaikutus

Parempi kosteus hoitaa ja elvyttää hiuksia ja tekee ne pehmeiksi, helposti kammattaviksi, runsaiksi ja kiiltäviksi.

Ei hiusten staattista sähköisyyttä ja "lentämistä"

Negatiivisesti varautuneet ionit vähentävät sähköstaattista jännitystä ja hiusten "lentämistä" (pystyynousemista) ja takkuisuutta.

Puhdistava vaikutus

Hiustenkuivaajan tuottamien negatiivisesti varautuneiden ionien ansiosta ilman saastuttavat hiukkaset (positiivisesti varautuneet tai neutraalit) vetävät toisiaan puoleensa, tulevat painaviiksi ja putoavat painovoiman johdosta maahan, näin ilma puhdistuu. Lisäksi tunnet ilmassa raikkaan tuoksun jokaisen hiustenkuivaajan käyttökerran jälkeen: otsoni poistaa hajut, ja hiukset ovat kuin vastapesty.

Poistaa savun hajun sekä muut ympäristön hajut.

PUHDISTUS JA HUOLTO

Irrota pistoke pistorasiasta ennen laitteen puhdistamista!

Puhdista laite vedellä kostutetulla liinalla.

Älä koskaan upota laitetta veteen tai muuhun nesteeseen!

Suojaa laite pölyltä. Puhdista ilman tulo- ja poistoaukot tarvittaessa varovasti harjalla tai kammalla.

HUOMIO: Hiustenkuivaajan puhdistuksessa ei saa missään tapauksessa käyttää puhdistusaineita, liuotaineita, alkoholia tai muita kemiallisia tuotteita.

Oikeus muutoksiin pidätetään.

Takuu

VALERA myöntää ostamallesi laitteelle takuun seuraavien ehtojen mukaisesti:

1. Ostamaan valtuutetun jälleenmyyjän määrittämät takuehdot ovat voimassa. Sveitsissä ja EU-maissa takuaika on 24 kuukautta kotitalouskäytössä ja 12 kuukautta ammattikäytössä tai vastaavassa. Takuuaika alkaa laitteen ostopäivästä. Ostopäiväksi katsotaan päivämäärä, jonka myyjä on merkinnyt oheiseen asianmukaisesti täytettyyn ja leimalla varustettuun takuutodistukseen, tai ostokuitin päivämäärä.
2. Takuu on voimassa vain oheista takuutodistusta tai ostokuitia vastaan.
3. Takuu kattaa kaikkien sellaisten takuaikana esiintyvien vikojen poistamisen, jotka ovat aiheutuneet valmistusmateriaaleissa tai valmistuksessa todetuista vioista. Laitteen vikojen poistaminen voi tapahtua korjaamalla tai vaihtamalla tuote uuteen. Takuu ei kata vikoja, jotka ovat aiheutuneet laitteen kytkemisestä muuhun kuin standardinmukaiseen sähköverkkoon, tuotteen virheellisestä käytöstä ja puutteellisesta käyttöohjeiden noudattamisesta.
4. Kaikki muut vahingonkorvausvaatimukset suljetaan pois, erityisesti laitteeseen liittymättömien mahdollisten vahinkojen korvaaminen, lukuunottamatta voimassaolevien lakien nimenomaisesti määräämää.
5. Takuupalvelusta ei peritä korvausta. Takuupalvelun käyttö ei pidennä eikä aloita alusta takuaikaa.
6. Takuu raukeaa, jos laitetta käsitellään omavaltaisesti tai korjataan valtuuttamattomien henkilöiden toimesta.

Jos laitteessa esiintyy joku vika, palauta se hyvin pakattuna yhdessä myyjän päiväämän ja leimaaman takuutodistuksen kanssa johonkin valtuutettuun huoltoliikkeeseemme tai jälleenmyyjälle, joka toimittaa sen viralliselle maahantuojalle takuukorjasta varten.



Symboli  joka on merkitty tuotteeseen tai sen pakkaukseen, osoittaa, että tuotetta ei saa käsitellä talousjätteenä. Tuote on sijaan luovutettava sopivaan sähkö- ja elektroniikkalaitteiden kierrätyksestä huolehtivaan keräyspisteeseen. Tämän tuotteen asianmukaisen hävittämisen varmistamisella, autetaan estämään sen mahdolliset ympäristöön ja terveyteen kohdistuvat haittavaikutukset, joita voi aiheutua muussa tapauksessa tämän tuotteen epäasianmukaisesta jättekäsitteystä. Tarkempia tietoja tämän tuotteen kierrättämisestä saat kuntasi jäteasiointi-ohjavalta viranomaiselta tai liikkeestä josta tuote on ostettu.

VALERA on Ligo Electric S.A:n (Sveitsi) rekisteröity tavaramerkki.

BRUGSANVISNING*

Læs brugsanvisningen med omhu.

Også tilgængelige på www.valera.com

SIKKERHEDSADVARSLER

- Vigtigt: for at sikre ekstra beskyttelse anbefales det, at man i elsystemet, der forsyner apparatet, installerer en differentialekontakt med en forsyningsstrøm på højst 30 mA. For yderligere oplysninger bedes De henvende Dem til en betroet elektrotekniker.
- Vær sikker på, at apparatet er helt tørt, før det bruges.
-  **PAS PÅ:** Brug ikke dette apparat i nærheden af badekar, håndvaske eller andre beholdere, der indeholder vand.
- Dette apparat kan bruges af børn fra 8 år og personer med reducerede fysiske, sensoriske eller mentale evner eller manglende erfaring og viden, hvis de overvåges korrekt, eller hvis de er blevet vejledt om brugen af apparatet og er opmærksomme på farerne forbundet hermed.
- Børn må ikke lege med apparatet.
- Rengøring og vedligeholdelse bør ikke foretages af børn uden opsyn.
- Når hårtørreren bruges i badeværelset, skal stikket tages ud af stikkontakten efter brug, da vand udgør en fare, selv når der er slukket for hårtørreren.
- Brug ikke apparatet, hvis der er en fejl, hvis det er faldet ned, eller hvis ledningen er beskadiget. Forsøg ikke at reparere et elektrisk apparat selv, men henvend Dem til en autoriseret tekniker.
- Tilslut kun apparatet til vekselstrøm og kontrollér, at netspændingen svarer til den, der er anført på apparatet.
- Sænk aldrig apparatet ned i vand eller andre væsker.
- Anbring aldrig apparatet på et sted, hvorfra det kann falde ned i vand eller en anden væske.
- Forsøg aldrig at tage et elektrisk apparat op, der er faldet ned i vand, men træk straks stikket ud af stikkontakten.

- Sluk altid apparatet, når det stilles et sted.
 - Sluk ltid hårtøreren efter brug og træk stikket ud af stikkontakten. Træk ikke stikket ud af stikkontakten ved at trække i ledningen.
 - Brughårtøreren således, at luftindgangs- udgangsgitrene aldrig spærres.
 - Lad altid hårtøreren afkøle, før den lægges til side, og vikl aldrig ledningen rundt om apparatet.
 - (Kun for modeller 560..., 580..., 581, 583..., 584..)
- Denne hårtørere er designet til professionel brug. Indstillet på den højeste temperatur producerer apparatet meget varm luft. Til hjemmebrug vælges de laveste temperaturer for at undgå skader på hår eller hud og bliv ikke ved for længe på de enkelte områder af håret.

Vigtigt

Denne hårtørere svarer til sikkerhedsreglerne for elektriske apparater.

Denne hårtørere er forsynet med en sikkerhedstermostat. Ved overophedning stopper den automatisk. Efter kort tid begynder den at fungere igen. Før brug kontrolleres det, at apparatets luftindgangs- og udgangsgitre er helt rene.

Denne apparat er i overensstemmelse med de europæiske direktiver 2004/108/EØF, 2009/125/EØF, 2006/95/EØF og regulativ (EØF) nr. 1275/2008.

BRUGSANVISNING

Omskiftning

Model 530..., 533..., 541..., 542..., 553..., 554..

ON= tændt/slukket (hold den trykket ind for at få apparatet til at fungere) - kun for modeller udstyret med denne knap)

0=slukket (kun for modeller udstyret med denne position)

COOL=lun luft (kun for modeller forsynet med denne position)

1=varm luft / let luftstrøm
(kun for modeller udstyret med denne position)

2=meget varm luft / kraftig luftstrøm
(kun for modeller udstyret med denne position)

Model 543..., 544..., 545..., 560..., 561..., 580..., 581..., 583..., 584..

☼ Luftstrøm **⚡ Temperatur**

0=slukket **1**=lun luft (=COOL model 543..., 545..., 561..)

1=let luftstrøm **2**=varm luft (=1/ECO model 543..., 545..., 561..)

2=kraftig luftstrøm **3**=meget varm luft (=2/MAX model 543..., 545..., 561..)

Funktion COOL

(for hårtørere forsynet med denne anordning)

Position COOL er ideel til at give håret mere fylde og sikre, at frisuren holder perfekt. Det anbefales at bruge denne funktion i tørringens slutfase.

Luftkoncentrator

Det er det ideelle tilbehør til at tørre håret hurtigt og opnå fortrinlige resultater med brug af børsten. Takket være denne koncentrator kan man med præcision lede strømmen af varm eller kold luft på de enkelte totter.

Spredere eller Spredere "Volume"

(til apparater leveret med disse tilbehør)

Det er det ideelle tilbehør til at give frisuren fylde og gøre krøllt eller permanent hår naturligt blødt.

Tag nogle fugtige (men ikke våde) hårtotte og hold dem løftet, tør dem ved at lad luften fra sprederen blæse gennem fingrene.

Montering af spredere: se fig. 1.

Ved brug af sprederen "**Volume**" indsættes spredereens "fingre direkte i håret på samme måde som håndens fingre, således at den varme luft, der kommer ud fra dem kan oppuste håret nedefra og give det mere fylde.

ADVARSEL: Med apparatets spredere må der kun bruges minimums temperatur/hastighed.

Filter (til modeller forsynet med dette tilbehør)

Hårtøreren er forsynet med et udtrækkeligt filter, der tilbageholder støv, børstehår og andre lufturenheder. Filtrret kan vaskes under rindende vand. For at trække det ud af hårtøreren skal man blot tage det ud af det bageste luftindgangsfilter. Efter at have vasket filtrret kontrolleres det, at det er helt tørt, før det sættes i hårtøreren igen. Herefter sættes det bageste gitter i igen.

Spændingsomskifter

(for modeller forsynet med dette tilbehør)

Hvis hårtøreren er forsynet med denne anordning, skal De først vælge, om De vil bruge spændingen 110-125 V eller 220-240 V, der passer til netspændingen. Aktivér spændingsomskifteren ved hjælp af en lille skruestrækker eller en anden lignende genstand.

Ionic Wellness

(for hårtørere forsynet med denne anordning)

Denne funktion er forbundet til en generator, der producerer millioner af rensende negative ioner.

Hvad er ioner?

Ioner er elektrisk ladede partikler, der findes i naturen. De negativt ladede ioner medvirker til at rensen luften ved at neutralisere de positivt ladede ioner, der derimod bidrager til dens øbelæggelse ved at holde en stor del af de forurenende stoffer tilbage i atmosfæren.

Der aflæses en stor overflod af ioner med negativ ladning efter et uvejr eller ved havet eller i bjergene i nærheden af vandfald og vandløb, hvor man fornemmer en følelse af velvære, fordi man er omgivet af ren, naturlig, vitaliserende luft.

Bedre hydratation af håret

Ionerne med negativ ladning medvirker til at bevare hårets rigtige hydratation.

De mikroniserer således vandpartiklerne, der findes i det nyvaskede hår og gør det muligt, at det optager en større mængde i det enkelte hår, således at hårets naturlige fugtighedsbalance genoprettes.

Balsameffekten på håret

Den bedre hydratation fremmer behandlingen af Deres hår, har en

fornyende virkning og gør det blødere og lettere at frisere med mere fylde og glans.

Ingen elektronisk ladning eller "fly away"

Ioner med negativ ladning medvirker til at reducere den statiske elektricitet og "fly away" effekten i håret (løftet hår) og krusninger.

Rensende effekt

Ioner med negativ ladning, der udsendes af hårtørreren, medfører, at luftens forurenende partikler (positive eller neutrale ladninger) tiltrækker hinanden, bliver tunge og falder til jorden på grund af tyngden, hvorved luften renses.

Desuden vil De efter brug af hårtørreren bemærke en frisk duft: det er ozonen, der fjerner lugtene og efterlader håret med en nyvasket fornemmelse.

Den fjerner røglugt og andre lugte fra omgivelserne.

RENGØRING OG VEDLIGEHOLDELSE

Før rengøring skal stikket altid taget ud af stikkontakten!

Rengør apparatet med en klud fugtet med vand.

Kom aldrig apparatet ned i vand eller en vask!

Beskyt apparatet mod støv. Om nødvendigt rengøres luftindgangs- og udgangsgitrene med en børste eller pensel.

PAS PÅ: Det er absolut forbudt at rengøre hårtørreren med rengøringsmidler, opløsningsmidler og diverse kemikalier.

Med forbehold for ændringer

Garanti

VALERA garanterer apparatet, som De har købt, på følgende betingelser:

1. Det er garantibestemmelserne, der er fastsat af vores officielle distributør i købslandet, der er gældende. I Schweiz og EU-landene er garantien på 24 måneder ved privat brug og 12 måneder ved erhvervsområde eller lignende brug. Garantiperioden starter fra apparatets købsdato. Som købsdato gælder datoen, der fremgår af dette garantibevis, der er behørigt udfyldt og stemplet af forhandleren, eller af købsdokumentet.
2. Garantien gælder kun ved forevisning af dette garantibevis eller købsdokumentet.
3. Garantien dækker fjernelsen af alle fejl, der opstår i garantiperioden som følge af stadfæstede materiale- eller fabrikationsfejl. Fjernelsen af apparatets fejl kan ske ved enten at reparere produktet eller udskifte det. Garantien dækker ikke fejl eller skader forårsaget af tilslutning til elnettet, der ikke er i overensstemmelse med normerne, af forkert brug af produktet eller manglende overholdelse af brugsanvisningen.
4. Ethvert andet krav er udelukket, specielt med hensyn til erstatning for eventuelle skader, der ligger uden for apparatet, undtagen det eventuelle ansvar, der udtrykkeligt er fastsat af de gældende love.
5. Garantiservicen udføres uden debitering; den udgør ikke en forlængelse eller en ny start på garantiperioden.
6. Garantien bortfalder, hvis apparatet behandles forkert eller reparerer af uautoriserede personer.

I tilfælde af skade bedes De returnere apparatet godt emballeret og med garantibeviset, der er reglementeret dateret og stemplet af sælgeren, til et af vores autoriserede servicecentre eller til Deres forhandler, der vil sørge for at sende det til den officielle importør for reparation under garantien.



Symbolet  t på produkt og emballage angiver, at produktet ikke må betragtes som normalt husholdningsaffald, men skal bringes til et egnede opsamlingssted for genbrug af elektriske og elektroniske apparater. Ved at bortskaffe dette produkt på en egnede måde bidrager man til at undgå eventuelle negative følger for miljø og helbred, der kan stamme fra uegnet bortskaffelse af produktet. For mere detaljerede oplysninger om genbrug af dette produkt kontaktes kommunen, den lokale genbrugsplads eller forretningen, hvor produktet er købt.

HASZNÁLATI UTASÍTÁS

Figyelmesen olvassa el a jelen használati utasítást.

Elérhető a www.valera.com oldalon is

BIZTONSÁGI ELŐÍRÁSOK

- Fontos: A fokozottabb védelem biztosításához javasoljuk, hogy az elektromos hálózatra, amellyel a berendezés tápfeszültségét biztosítja, szereljen fel egy differenciálmegszakítót, amelynél a beavatkozási áramerősség nem több, mint 30 mA. Ha további információra van szüksége, forduljon villanyszerelő szakemberhez.
- Használat előtt győződjön meg arról, hogy a készülék tökéletesen száraz.



- **FIGYELEM:** A készüléket ne használja fürdőkád, mosdó vagy más víztároló edény közelében.
- A készüléket 8 évnél idősebb gyermekek, valamint korlátozott fizikai, érzékszervi vagy mentális képességű, illetve tapasztalattal és ismeretekkel nem rendelkező személyek csak megfelelő felügyelet mellett használhatják, vagy pedig ha biztonságosan megtanították számukra a készülék használatát, és tudatában vannak a készülékkel kapcsolatos veszélyeknek.
- Gyermekek nem játszhatnak a készülékkel.
- Felügyelet nélküli gyermekek nem végezhetik a tisztítási és karbantartási műveleteket.
- Ha a hajszárítót nedves helyiségben használja, használat után le kell azt választani a tápegységről, mivel a víz közelsége veszélyt jelenthet akkor is, amikor a hajszárító ki van kapcsolva.
- Ne használja a készüléket, ha rendellenességet mutat, ha leesett, vagy ha a kábel sérült. Ne próbálja egyedül megjavítani az elektromos készüléket, hanem forduljon engedéllyel rendelkező szakemberhez.

• A berendezést kizárólag hálózati váltóáramra csatlakoztassa, és ellenőrizze, hogy a hálózati feszültség megegyezik-e a berendezésen jelzett értékkel.

• A berendezést soha ne merítse vízbe vagy más folyadékba.

- Ne tegye a berendezést olyan helyre, ahonnan vízbe vagy más folyadékba eshet.
 - Ha egy elektromos berendezés vízbe esik, ne próbálja meg kivenni, hanem azonnal húzza ki a csatlakozót a hálózati aljzatból.
 - Mindig kapcsolja ki a készüléket, amikor leteszi!
 - Használat után mindig kapcsolja ki a hajszárítót, és húzza ki a dugaszt az aljzatból. A dugaszt ne a vezetékélnél fogva húzza ki az aljzatból.
 - Ügyeljen arra, hogy a hajszárító használata közben a bemeneti védőrácsok ne legyenek eltakarva.
 - Mindig hagyja kihűlni a hajszárítót, mielőtt elteszi, és soha ne tekerje a vezetéket a berendezés köré.
 - (Csak 560... 580... 581, 583... 584. típus)
- Ezt a hajszárítót professzionális használatra tervezték. A maximális hőmérsékleti értékek beállítása esetén a készülék nagyon forró levegőt ad ki. Otthoni használat esetén a haj és a fejbőr sérülésének elkerülése érdekében alacsonyabb hőmérsékleti értékeket kell beállítani, illetve a frizura egyes területein nem szabad hosszasan használni a készüléket.

Fontos

A hajszárító megfelel az elektromos készülékekre érvényes biztonsági előírásoknak.

A hajszárító biztonsági termostattal rendelkezik. Túlhűtés esetén automatikusan leáll. A berendezés egy rövid idő elteltével újra működésbe lép. A berendezés használata előtt mindig ellenőrizze, hogy a levegőbemeneti rács teljesen tiszt-e.

A készülék megfelel a 2004/108/EK, 2009/125/EK, 2006/95/EK irányelveknek és az (EK) 1275/2008 rendeletnek.

A KÉSZÜLÉK HASZNÁLATA

Kapcsolás

530... 533... 541... 542... 553... 554... típusok esetében
ON=bekapcsolva/kikapcsolva (tartsa lenyomva a készülék működtetéséhez) – (csak az ilyen gombbal rendelkező típusoknál)

0=kikapcsolva (csak az ilyen pozícióval ellátott típusok esetén)

COOL=langyos levegő (csak az ilyen pozícióval ellátott típusok esetén)

1=meleg levegő/gyenge levegőáram

(csak az ilyen pozícióval ellátott típusok esetén)

2=forró levegő/erős levegőáram

(csak az ilyen pozícióval ellátott típusok esetén)

543... 544... 545... 560... 561... 580... 581... 583... 584... típusok esetén

☼ Ventilátorbeállítás **☼ Hőmérséklet-beállítás**

0=Kí **1**=COOL (=COOL az 543... 545... 565. típusoknál)

1=kis teljesítmény **2**=meleg (=1/ECO az 543... 545... 565. típusoknál)

2=nagy teljesítmény **3**=forró (=2/MAX az 543... 545... 565. típusoknál)

A COOL beállítás használata

(csak ha alkalmazható ezen a készüléken)

A hideg levegő segíti a haj formázását, ezért mindig a COOL üzemmód használatával fejezze be a hajszárítást a tartósabb, hatékonyabb eredmény elérése érdekében.

A formázófűvóka használata

Ha felhelyezi a formázófűvókat a hajszárítóra, akkor ezáltal pontosabban végezheti el a haj formázását a hajszárítás során.

Diffúzor vagy "Volume" diffúzor

(az ilyen tartozékokkal szállított készülékeknél)

Ez az ideális tartozék a haj volumenének növeléséhez és a göndör vagy dauerolt haj természetes puháságának eléréséhez. Fogja és tartsa megemelve a még nedves (de nem vizes) hajtincseket, szárítsa be őket a diffúzorból az ujjakon keresztül fúj levegővel.

A diffúzor összeszerelése: lásd az 1. ábrát

A "Volume" diffúzor használatakor a diffúzor ujjait dugja be közvetlenül a frizurába, mintha a kezének az ujjai lennének úgy, hogy az ezekből távozó meleg levegő megemelve a haját a hajtőltől, és fokozza a volumenét.

VIGYÁZAT: a diffúzornak a hajszárítóra történő felszerelésekor csak a legalacsonyabb hőmérséklet/sebesség beállítást használja.

A szűrő használata

(csak ha alkalmazható ezen a készüléken)

A hajszárító egy levehető szűrővel van ellátva, amely megelőzi, hogy a ventilátor beszívhassa a porszemcséket és a haját. A szűrő folyó vízzel kimosható. A kiszéreléséhez húzza le a hátsó védőrácsot. A szűrő kitisztítását követően győződjön meg arról, hogy teljesen megszáradt-e, mielőtt visszatenné a hajszárítóba. Ezután helyezze vissza a hátsó védőrácsot a hajszárítóra.

Hálózati feszültség választókapcsoló

(csak ha alkalmazható ezen a készüléken)

Ha a hajszárító el van látva ezzel a berendezéssel, akkor a hálózati csatlakozó bedugása előtt egy kis csavarhúzóval vagy hasonló eszközzel állítsa be a készüléket 110-125 V-ra vagy 220-240 V-ra, a helyi elektromos hálózati feszültségnek megfelelően.

Az Ionic Wellnes funkció

(csak ha alkalmazható ezen a készüléken)

Ezt a funkciót egy generátor szolgáltatja, amely több millió tisztító hatású negatív iont állít elő.

Mik az ionok?

Az ionok természetben találhatók, elektromos töltéssel rendelkező részecskék. A negatív töltésű ionok úgy segítik a levegő tisztítását, hogy semlegesítik a pozitív ionokat, amelyek ezzel ellentétben a szennyeződések a légkörben visszatartva ronjták annak minőségét.

Negatív töltésű ionok nagymennyiségben találhatóak a levegőben viharokat követően, a tengerparton vagy a hegyekben, vízesekek vagy vízfolyások közelében, ahol jól érvényesül a nagy mennyiségben jelen lévő tiszta, természetes, revitalizáló levegő frissítő hatása.

A haj fokozott hidratálása

A negatív ionok segítenek a hajzat megfelelő hidratálásának fenntartásában. A gyakorlatban mikroporlasztják a frissen mosott hajban jelen lévő vízrészecskéket, ezáltal a tincsek több vizet tudnak elnyelni a haj nedvességtartalma természetes egyensúlyának helyreállításához.

Hajbalzsamozó hatás

A fokozott hidratálás segíti a haj kondicionálását, regeneráló hatású, a haját lágyabban és könnyebben lehet fésülni, ezáltal dúsbabb és fényesebb lesz.

Nincs elektrosztatikus feltöltődés, nem "száll szét" a haj

A negatív töltésű ionok lecsökkenti a statikus elektromosságot, nem "száll szét" a haj, és nem tapasztalhatóak nemkívánatos kislülések.

Tisztító hatás

A hajszárító által kibocsátott negatív töltésű ionok hatására a levegőt szennyező részecskék (pozitív vagy semleges töltések) össz elapadnak, ezáltal nehezebbé válnak, és a gravitáció hatására a földre hullva tisztábbá válik a levegő.

Továbbá a hajszárító használatában közben mindig friss illatot fogunk érezni, amelyet az ózon okoz azáltal, hogy közömbösíti a szagokat, és megtartja a haj frissen mosott állapotát.

A negatív töltésű ionok a dohányfüstöt és más környezeti szagokat is semlegesítik.

MŰSZAKI ADATOK

Feszültség: 230 V 50 Hz Biztosíték: 10 A
Teljesítmény: 2000 W Lwa: 71 dB

A készülék II. érintésvédelmi osztályban készül

TISZTÍTÁS ÉS KARBANTARTÁS

A hajszárító dugóját mindig húzza ki a fali aljzatból a készülék tisztításának megkezdése előtt.

Vízrel benedvesített ruhával tisztítsa a készüléket.

A készülék nem helyezhető vízbe vagy más folyadékba!

A hajszárítót óvja a portól! Szükség esetén a belépő és kilépő védőrácsokat puha kefével lehet óvatosan tisztítani.

FIGYELEM: Szigorúan tilos a hajszárítót mosószerrel, oldószerrel, alkohollal vagy bármilyen vegyszerrel tisztítani.

Változtatás lehetséges

MŰSZAKI ADATOK

Feszültség: 230 V 50 Hz Biztosíték: 10 A

542.01	Teljesítmény	1600 W	Lwa:	77 dB
543.01	Teljesítmény	1600 W	Lwa:	72 dB
543.02	Teljesítmény	1800 W	Lwa:	73 dB
545.01	Teljesítmény	1600 W	Lwa:	69 dB
545.02	Teljesítmény	2000 W	Lwa:	71 dB
545.04	Teljesítmény	1800 W	Lwa:	71 dB
553.02	Teljesítmény	1200 W	Lwa:	74 dB
560.09	Teljesítmény	2000 W	Lwa:	76 dB
561.16	Teljesítmény	1600 W	Lwa:	75 dB
561.08	Teljesítmény	2000 W	Lwa:	79 dB
580.10D	Teljesítmény	1650 W	Lwa:	80 dB
580.06	Teljesítmény	1500 W	Lwa:	80 dB

A készülék II. érintésvédelmi osztályban készül

Garanciális feltételek

A VALERA cég az ön által vásárolt készülékre az alábbi feltételek szerint vállal garanciát:

1. A készülékre vonatkozó garanciális feltételeket az abban az országban működő értékesítési partnerünk határozza meg, ahol a készülék vásárlása történt.

Svájcban és az Európai Unió tagállamaiban a garancia időtartama 24 hónap otthoni felhasználás, illetve 12 hónap professzionális vagy analóg felhasználás esetén. A garancia időtartama a vásárlás dátumától kezdődik, melyet az eladó jelen garancialevél előírászerű kitöltésével és lepecsételésével vagy a kereskedelmi számla kiállításával igazol.

2. Garancia csak jelen garancialevél vagy a kereskedelmi számla kibocsátásával érvényesíthető.

3. A garancia időtartama alatt előadódó összes olyan meghibásodás kijavítására vonatkozik, amelyek oka bizonyítottan anyag vagy gyártási hiba volt. A hibák megszüntetése a készülék megjavításával vagy kicserélésével történik. A garancia nem terjed ki az elektromos hálózatra történő helytelen csatlakoztatásból, a nem rendeltetészerű használatból, törésből, normális elhasználódásból és a Használati utasításban foglaltak figyelmen kívül hagyásából eredő meghibásodásokra.

4. Az összes egyéb igényre, beleértve a készülékeken kívüli esetleges sérüléseket is, a garancia nem terjed ki, kivéve ha erre a gyártónak jogilag kötelezettsége van.

5. A garanciális javítás elvégzése ingyenes, és nem befolyásolja a garancia lejáratiának időpontját.

6. A garancia érvényét veszti, ha a javításokat erre fel nem jogosított személyek végzik.

Meghibásodás esetén kérjük megfelelően csomagolja be a készüléket, és az előírásnak megfelelően dátummal ellátott és lepecsételt garancialevéllel együtt szállítsa be valamelyik Valera Szervizközpontba, vagy adja át az eladó szervnek, aki elküldi a hivatalos importőrnek a garanciális javítás végrehajtásához.



A terméken vagy a csomagoláson található  szimbólum azt jelzi, hogy a termék nem kezelhető háztartási hulladékként. Ehelyett a terméket el kell szállítani az elektromos és elektronikai készülékek újrahasznosítására szakosodott megfelelő begyűjtő helyre. Azzal, hogy gondoskodik ezen termék helyes hulladékba helyezéséről, segít megelőzni azokat a környezetre és az emberi egészségre gyakorolt potenciális kedvezőtlen következményeket, amelyeket ellenkező esetben a termék nem megfelelő hulladékkezelése okozhatna. Ha részletesebb tájékoztatásra van szüksége a termék újrahasznosítására vonatkozóan, kérjük, lépjen kapcsolatba a helyi önkormányzattal, a háztartási hulladékok kezelését végző szolgálattal vagy azzal a bolttal, ahol a terméket vásárolta.

A VALERA név a Ligo Electric S.A. Svájc bejegyzett védjegye.

NÁVOD K POUŽITÍ

Tento návod k použití si pozorně přečtěte.

K dispozici také na www.valera.com

BEZPEČNOSTNÍ UPOZORNĚNÍ

- **Důležité:** Pro zajištění vyšší ochrany osob se doporučuje začlenit do elektrické instalace, která napájí přístroj, proudový chránič s vybavovacím proudem, který není vyšší než 30 mA. Pro bližší informace se obraťte na svého elektrikáře.
- Před použitím přístroje se ujistěte, že je dokonale suchý.
-  **POZOR:** Tento přístroj nepoužívejte v blízkosti vany, umyvadla nebo jiných nádob s vodou.
- Tento přístroj smí používat děti od 8 let věku a osoby s omezenými fyzickými, smyslovými nebo duševními schopnostmi nebo nedostatkem zkušeností a znalostí, pokud jsou pod vhodným dohledem nebo pokud byli poučeni o bezpečném používání tohoto přístroje a pokud si uvědomují související nebezpečí.
- Děti si nesmí s přístrojem hrát.
- Čištění a údržba se nesmí svěřit dětem bez dozoru.
- Pokud používáte vysoušeč vlasů v koupelně, je nutné odpojit jej po použití od napájení, protože blízkost vody může být nebezpečná, i když je přístroj vypnutý.
- Přístroj nepoužívejte, jestliže správně nefunguje, spadl na zem, nebo má poškozenou šňůru. Nikdy se nesnažte opravovat elektrické spotřebiče sami, ale vždy se obraťte na autorizovaného technika.
- Přístroj připojujte pouze k síti střídavého proudu a ujistěte se, že napětí v síti odpovídá hodnotě uvedené na přístroji.
- Přístroj nikdy nesmíte ponořit do vody ani jiné kapaliny.
- Přístroj neodkládejte na místa, odkud by mohl spadnout do vody či jiné kapaliny.

- **Nesnažte se vytáhnout elektrický spotřebič spadlý do vody, ale okamžitě vytáhněte zástrčku ze zásuvky.**
- Když přístroj odkládáte, vždy jej vypněte.
- Po použití vysoušeč vlasů vždy vypněte a vytáhněte elektrickou zástrčku ze zásuvky. Zástrčku nevytahujte ze zásuvky taháním za kabel.
- Vysoušeč používejte tak, aby mřížky pro vstup a výstup vzduchu nikdy nebyly ucpané.
- Vysoušeč vlasů vždy nechte vychladnout, než jej uložíte, a elektrickou šňůru nikdy nenavíjejte kolem přístroje.
- (Pouze typy 560..., 580..., 581, 583..., 584..)

Tento vysoušeč vlasů je navržen pro profesionální používání. Když se přístroj nastaví na maximální hodnoty teploty, vzniká velice horký vzduch. Aby se při domácím použití vyloučilo poškození vlasů nebo pokožky, navolte vždy nižší hodnoty teploty nebo na jednotlivé části účesu nepoužívejte příliš dlouhou dobu.

Důležité upozornění

Tento vysoušeč vlasů odpovídá bezpečnostním předpisům pro elektrické přístroje.

Vysoušeč vlasů je vybaven bezpečnostním termostatem. V případě přehřátí se vypne automaticky. Po krátké době pokračuje v činnosti. Před každým použitím zkontrolujte, zda mřížky přístroje pro vstup a výstup vzduchu jsou čisté. Tento přístroj je v souladu s evropskými směrnice 2004/108/ES, 2009/125/ES, 2006/95/ES a s nařízením ES č. 1275/2008.

ZPŮSOB POUŽITÍ

Spinače

Model 530..., 533..., 541..., 542..., 553..., 554..	
ON=zapnout/vypnout (pro činnost přístroje držte stisknuté) - (pouze pro modely vybavené tímto tlačítkem)	
0=vypnuto (pouze pro modely s touto polohou)	
COOL=teplý vzduch (pouze pro modely s polohou)	
1=horký vzduch/mírné proudění vzduchu (pouze pro modely s touto polohou)	
2=horký vzduch/silné proudění vzduchu (pouze pro modely s touto polohou)	
Model 543..., 544..., 545..., 560..., 561..., 580..., 581..., 583..., 584..	
☀️ proud vzduchu	☀️ teplota
0=vypnuto	1=teplý vzduch (=COOL model 543..., 545..., 561..)
1=slabý proud	2=horký vzduch (=1/ECO model 543..., 545..., 561..)
2=silný proud	3=horký vzduch (=2/MAX model 543..., 545..., 561..)

Funkce COOL - (pokud je dodáván s modelem)

Použití této funkce je ideální pro upravení vlasů a zajištění, aby účes perfektně držel. Doporučujeme použít tuto funkci během poslední fáze sušení.

Tvarovací tryska

Pro lepší docílení tvarovaného účesu nasadte na vysoušeč tvarovací trysku.

Difúzér nebo difúzér "Volume"

(pro přístroje vybavené tímto příslušenstvím)

Ideální příslušenství pro vytvoření bohatého a přirozeného nadýchaného účesu z hustých vlasů nebo vlasů po trvalé. Zvedněte ještě vlhké prameny vlasů (nesmí být ale mokré) a prosušte je tak, že vzduch z difúzérů necháte proudit přes prsty. Nasazení difúzérů: viz obr. 1

V případě použití difúzérů "Volume", zasuňte "prsty" difúzérů přímo do vlasů jako opravdové prsty tak, aby mohl teplý vzduch vyfoukat spodní vlasy u pokožky hlavy a vytvořit objemnější účes. **Upozornění: při sušení difúzérům použijte pouze nejnižší ohřev/nastavení rychlosti.**

Filter (pokud je vhodný pro daný model)

Vysoušeč vlasů je vybaven vyměnitelným filtrem, zachycujícím částičky prachu a vlasy. Filtr je omyvatelný pod tekoucí vodou. Při výměně filtru odstraňte nejdříve horní košík. Po očištění se ujistěte, že je zcela suchý, než jej vložíte zpět do vysoušeče. Poté umístěte zpět horní košík.

Volič síťového napájení

(pokud je dodáván s modelem)

Pokud je vysoušeč vlasů vybaven tímto zařízením, postačí před jeho zapojením do zástrčky nastavit pomocí šroubováku odpovídající napětí 110-125V nebo 220-240V, podle elektrického napětí v dané síti.

Ionizátor

(pokud je dodáván s modelem)

Tato funkce je spojená s generátorem, který vytváří miliony čistících záporných iontů.

Co jsou ionty?

Ionty jsou elektricky nabitě částice, které se nacházejí v přírodě. Záporné nabitě ionty pomáhají čistit vzduch neutralizací kladných iontů, které naopak přispívají k jeho znečištění tím, že v atmosféře zachycují velkou část znečišťujících prvků. Velké množství negativně nabitých iontů je možné rozpoznat po bouři nebo na pobřeží, v horách, v blízkosti vodopádu, kde pocit zdraví je spojený s pobytem na čistém, přírodním vzduchu s osvěžujícím účinkem.

Zlepšená hydratace vlasů

Záporné nabitě ionty pomáhají udržovat správnou hydrataci vašich vlasů. Zejména dělí částičky vody v čerstvě mytých vlasech, zlepšují tak absorpci vlasových stvolů pro zachování přirozené rovnováhy vlhkosti.

Efekt balzámu pro vaše vlasy

Zlepšená hydratace spojená s kondicí vašich vlasů má regenerující účinek, zjemňuje vlasy a usnadňuje jejich rozčesávání, zvětšuje jejich objem a lesk.

Neelektrizují se

Záporně nabitě ionty pomáhají snižovat statickou elektřinu vlasů, efekt rozčuchaných vlasů a nežádoucí zkadeření vlasů.

Čistící efekt

Záporně nabitě ionty emitované vysoušečem vlasů zajišťují, že částice znečištěného vzduchu jsou k sobě přitahovány, jsou tak těžší a samovolně padají dolů silou gravitace, a tímto pročištějí vzduch.

Kromě toho, po každém použití vysoušeče vlasů zaznamenáte příjemnou vůni: to je ozon, který odstraňuje pachy a ponechává pocit právě umytých vlasů.

Záporně nabitě ionty také eliminují tabákový kouř a další okolní zá-pachy.

ČIŠTĚNÍ A ÚDRŽBA

Před čištěním vždy odpojte vysoušeč ze sítě.

Zařízení čistíte měkkou utěrkou navlhčenou ve vodě.

Nikdy však nevkládáte zařízení do vody nebo jiné tekutiny!

Vysoušeč by měl být chráněn proti prachu. V případě nutnosti očistíte vstup a výstup jemným kartáčkem

POZOR: Je přísně zakázáno čistit vysoušeč vlasů čistícími prostředky, rozpouštědly, alkoholem či jinými chemickými výrobky.

Záruka

Záruční podmínky značky VALERA:

1. Záruka vztahující se na tento spotřebič je stanovena našim zástupcem v zemi prodeje. Ve Švýcarsku a v zemích Evropské unie je záruční lhůta 24 měsíců pro domácí použití a 12 měsíců pro profesionální a podobné použití. Záruční doba začíná běžet od data nabytí spotřebiče koupí, jak je uvedeno na záručním listu (popř. účtence) nebo faktuře a potvrzeném razítkem prodejce.
2. Záruku lze uplatnit oproti předložení záručního listu (popř. účtence) nebo faktury.
3. Záruka se vztahuje na odstranění závad vyplývajících z prokazatelných chyb materiálu nebo zpracování, vzniklých v průběhu záruční doby. Odstranění závad bude provedeno jejich opravou, popř. výměnou za bezvadné zboží. Záruka se nevztahuje na jakékoliv poškození vzniklé v důsledku nesprávného připojení ke zdroji energie, nevhodného použití, rozbití, běžného opotřebení a nerespektování instrukcí v návodu k použití.
4. Veškeré další reklamace, včetně eventuálního zevnějšího poškození přístroje jsou vyloučeny, pokud náš závazek není právně vymahatelný.
5. Záruční servis je zdarma; neovlivňuje datum vypršení záruky,
6. Záruka se stává bezpředmětnou, pokud oprava přístroje byla provedena neautorizovaným servisem.

V případě zjištění závady vraťte zabalený přístroj společně se záručním listem s řádně uvedeným datem a razítkem servisního centra značky Valera nebo prodejci, který jej zašle do servisního centra oficiálního dopravce.



Symbol  na výrobku nebo jeho balení udává, že tento výrobek nepatří do domácího odpadu. Je nutné jej odvézt do sběrného místa pro recyklaci elektrického a elektronického zařízení. Zajištěním správné likvidace tohoto výrobku pomůžete zabránit negativním důsledkům pro životní prostředí a lidské zdraví, které by jinak byly způsobeny nevhodnou likvidací tohoto výrobku. Podrobnější informace o recyklaci tohoto výrobku zjistíte u příslušného místního úřadu, služby pro likvidaci domovního odpadu nebo v obchodě, kde jste výrobek zakoupili.

VALERA registrovaná obchodní značka společnosti
Ligo Electric S.A. – Switzerland

INSTRUCȚIUNI DE FOLOSIRE

Citiți cu atenție aceste instrucțiuni de folosire.

Disponibile și pe site-ul <http://www.valera.com/>

AVERTISMENTE DE SIGURANȚĂ:

- Important: Pentru a garanta o protecție suplimentară, se recomandă să montați în instalația electrică de la care este alimentat aparatul un întrerupător diferențial cu un curent de intervenție de maximum 30 mA. Pentru mai multe informații consultați un electrician de încredere.

- Verificați ca aparatul să fie perfect uscat înainte de a-l utiliza.



- **ATENȚIE:** Nu folosiți aparatul în apropierea căzilor de baie, a chiuvetelor sau a altor recipiente care conțin apă.

- Acest aparat poate fi utilizat de copii începând cu vârsta de 8 ani și de persoane cu capacități fizice, senzoriale sau mentale reduse, sau lipsite de experiență și de cunoștințe, dacă acestea sunt supravegheate în mod adecvat sau dacă au fost instruite în legătură cu folosirea în siguranță a aparatului și dacă își dau seama de pericolele asociate cu acesta.

- Copiii nu trebuie să se joace cu aparatul.

- Operațiile de curățare și de întreținere nu trebuie să fie efectuate de copii fără supraveghere.

- Când uscătorul de păr e folosit într-o baie, scoateți-l din priză după folosire, deoarece apropierea apei reprezintă un pericol, chiar și atunci când uscătorul de păr e stins.

- Nu folosiți aparatul dacă nu funcționează corect, dacă a căzut sau dacă este deteriorat cablul. Nu încercați să reparați singuri un aparat electric, ci adresați-vă unui tehnician autorizat.

- Conectați aparatul numai la o sursă de curent alternativ și verificați ca tensiunea din rețea să corespundă cu cea indicată pe aparat.

- Nu introduceți niciodată aparatul în apă sau în alte lichide.

- Nu așezați aparatul într-un loc de unde poate cădea în apă sau în alte lichide.

- Nu încercați să recuperați un aparat electric căzut în apă. Scoateți-l din priză imediat.

- Oprii întotdeauna aparatul când îl puneți pe orice suport.

- După folosire oprii întotdeauna uscătorul de păr și scoateți ștecherul din priză. Nu scoateți ștecherul din priză trăgând de cablu.

- Folosiți uscătorul de păr astfel încât grătarele de intrare și de ieșire pentru aer să nu fie blocate niciodată.
 - Lăsați întotdeauna aparatul să se răcească după folosire și nu înfășurați niciodată cablul în jurul lui.
 - (Numai Type 560..., 580..., 581, 583..., 584...)
- Acest uscător de păr este proiectat pentru o utilizare profesională. Când temperatura este reglată la valorile maxime, aparatul produce aer foarte fierbinte. În cadrul utilizării casnice, pentru a evita deteriorarea părului și a scalpului, selectați valori de temperatură mai reduse sau evitați să insistați prea mult pe câte o șuviță de păr.

Important:

Acest uscător de păr este conform cu regulile de siguranță privind aparatele electrice.

Acest uscător de păr este dotat cu un termostat de siguranță. În caz de supraîncălzire se oprește automat. După un scurt interval de timp începe să funcționeze din nou. Înainte de orice utilizare verificați dacă grătarele de intrare și de ieșire pentru aer ale aparatului sunt perfect curate.

Acest aparat este conform cu Directivele europene 2004/108/CE, 2009/125/CE, 2006/95/CE și cu regulamentul (CE) Nr. 1275/2008.

MOD DE UTILIZARE

Comutarea

Mod. 530..., 533..., 541..., 542..., 553..., 554...	
ON =pomiț/oprit (țineți apăsat pentru a pune în funcțiune aparatul) (numai pentru modelele dotate cu acest buton)	
0 =oprit (numai pentru modelele dotate cu această poziție)	
COOL =aer cald (numai pentru modelele dotate cu această poziție)	
1 =aer cald / flux de aer red (numai pentru modelele dotate cu această poziție)	
2 =aer cald / flux de aer puternic (numai pentru modelele dotate cu această poziție)	
Mod. 543..., 544..., 545..., 560..., 561..., 580..., 581..., 583..., 584...	
Setări de putere a aerului	Setări de temperatură
0=slab	1=COOL (=COOL model 543..., 545..., 561...)
1=putere mică	2=călduț (=1/ECO model 543..., 545..., 561...)
2=putere mare	3=cald (=2/MAX model 543..., 545..., 561...)

Poziția COOL

(doar dacă este aplicabil la acest model)

Poziția COOL este ideală pentru a da părului volum și pentru a asigura o perfectă ținută coafurii dumneavoastră. Se recomandă ca această poziție să fie utilizată doar în faza finală.

Concentrator de aer

Fixați concentratorul de aer la uscătorul de păr pentru un control mai bun la coafare.

Difuzor sau Difuzor "Volum"

(pentru aparatele dotate cu aceste accesorii)

Este accesoriul ideal pentru a conferi volum coafurii și a da o

molițiune naturală părului ondulat sau tratat cu permanent. Luați șuvițe de păr încă umede (dar nu ude) și, ținându-le ridicate, uscați-le lăsând să treacă aerul suflat de difuzor printre degetele dv.
Montarea difuzorului: vezi fig. 1.

În cazul utilizării difuzorului "**Volum**", introduceți "degetele" difuzorului direct în păr, ca și cum ar fi degetele mâinii, astfel încât aerul cald care iese printre ele să umfle părul pomind de la bază, conferindu-i astfel un volum mai mare.

ATENȚIE: când fixați difuzorul pe uscător, folosiți vitezele cele mai mici pentru aer și temperatură.

Filterul (doar dacă este aplicabil la acest model)

Uscătorul este echipat cu un filtru de aer detașabil care împiedică particulele de praf și păr să intre în ventilator. Filtrul poate fi curățat și cu apă. Pentru a-l îndepărta scoateți grătarul din spate. După ce ați curățat filtrul asigurați-vă că este complet curat înainte de a-l pune la loc. Apoi așezați grătarul din spate la loc.

Selectorul de tensiune

Dacă uscătorul de păr este dotat cu selector, înainte de a-l băga în priză fixați-l pe 110-125 V sau 220-240 V, potrivit sursei dumneavoastră de curent, folosind o șurubelniță.

Ionic Wellness

(doar dacă este aplicabil la acest model)

Această funcție este asociată unui generator care produce milioane de ioni negativi purificatori.

Ce sunt ionii?

Ionii sunt particule încărcate electric, prezente în natură. Ionii încărcăți negativ ajută la purificarea aerului, neutralizând ionii încărcăți pozitiv, care, dimpotrivă, contribuie la deteriorarea calității aerului, reținând în atmosferă o mare parte din agenții poluanți.

Se întâlnește o mare cantitate de ioni cu încărcătură negativă după o furtună, sau la mare, sau la munte, în apropierea cascadeelor și a cursurilor de apă, unde veți resimți o senzație de bine, deoarece vă aflați în prezența unui aer mai pur, natural, revitalizant.

Hidratare superioară a părului

Ionii încărcăți negativ ajută la păstrarea hidratații optime a părului.

Ei reduc particulele de apă, prezente pe părul abia spălat, la dimensiuni micrometrice, permițând absorbirea unei cantități mai mari în interiorul firului de păr, astfel încât să se restabilească echilibrul hidric natural al părului.

Efect de balsam asupra părului

Hidratarea îmbunătățită are un efect de balsam asupra părului dv., are un efect regenerant, făcând părul mai moale, ușor de pieptănat, cu mai mult volum și strălucitor.

Eliminarea electricității statice sau a efectului de "fly away"
Ionii încărcăți negativ ajută la reducerea electricității statice și a efectului de "fly away" asupra părului (păr zbârlit) și a ondulațiilor.

Efect purificator

Ionii încărcăți negativ emiși de uscătorul de păr fac ca particulele poluante din aer (cu sarcini pozitive sau neutre) să se atragă între ele, să devină mai grele și să cadă pe sol, sub efectul gravitației, purificând în acest mod aerul.

În plus, după fiecare utilizare a uscătorului de păr, veți simți un parfum de proaspăt: este ozonul care înlătură mirosurile și vă lasă cu o senzație de păr proaspăt spălat.

Elimină mirosul de fum și alte mirosuri din încăpere.

CURĂȚAREA ȘI ÎNTREȚINEREA

Întotdeauna scoateți aparatul din priză înainte de curățare!

Curățați aparatul cu o cârpă umezită cu apă.

Nu trebuie introdus niciodată în apă sau în alte lichide!

Protejați aparatul de praf, curățați grătarele de intrare și de ieșire pentru aer cu o periuță moale.

ATENȚIE: Este absolut interzis să se curețe uscătorul de păr cu detergenți, solvenți, alcool și diferite alte produse chimice.

Cu condiția ca schimbările

Garanție

VALERA garantează produsul pe care l-ați cumpărat în următoarele condiții:

1. Sunt valabile condițiile de garanție stabilite de dealerul nostru oficial în țara de cumpărare.
În Elveția și în țările din Uniunea Europeană, perioada de garanție este de 24 de luni pentru utilizare casnică și de 12 luni pentru utilizare profesională sau analogă. Perioada de garanție începe de la data de cumpărare a aparatului. Ca dată de cumpărare este considerată data care rezultă din prezentul certificat de garanție, completat în mod corect și ștampilat de vânzător, sau din documentul de cumpărare.
2. Garanția este aplicabilă doar în prezența certificatului de garanție sau a facturii de vânzare.
3. Garanția acoperă eliminarea defectelor apărute în perioada de garanție, provenite de la problemele materialului sau din vina producătorului. Eliminarea defecțiunilor va fi făcută fie prin repararea aparatului, fie prin înlocuirea lui. Garanția nu este valabilă în cazul conectării aparatului la o sursă improprie de curent, în caz de folosire incorectă, trântire sau nerespectarea instrucțiunilor de folosire.
4. Orice alte plângeri, chiar dacă sunt de natură exterioară aparatului, sunt excluse, cu excepția cazului în care este vorba de vina noastră.
5. Service-ul nu afectează termenul de expirare al garanției.
6. Garanția devine invalidă dacă reparațiile sunt făcute de un service neautorizat.



Simbolul  de pe produs sau de pe ambalaj indică faptul că produsul nu trebuie aruncat împreună cu gunoii menajer. Trebuie predat la punctul de colectare corespunzător pentru reciclarea echipamentelor electrice și electronice. Asigurându-vă că ați eliminat corect produsul, ajutați la evitarea potențialelor consecințe negative pentru mediul înconjurător și pentru sănătatea persoanelor, consecințe care ar putea deriva din aruncarea necorespunzătoare a acestui produs. Pentru mai multe informații despre reciclarea acestui produs, vă rugăm să contactați biroul local, serviciul pentru eliminarea deșeurilor sau magazinul de la care l-ați achiziționat.

VALERA este marcă înregistrată a companiei Ligo Electric S.A.-Elveția

INSTRUKCJA OBSŁUGI

Przed użyciem przeczytać uważnie niniejszą instrukcję obsługi.

Dostępne również na stronie www.valera.com

OSTRZEŻENIA DOTYCZĄCE BEZPIECZEŃSTWA

- Ważne: W celu zapewnienia dodatkowej ochrony zaleca się zamontowanie w instalacji elektrycznej wyłącznika różnicowo-prądowego o prądzie wyłączającym nieprzekraczającym 30 mA. W celu uzyskania dodatkowych informacji należy się zwrócić do kompetentnego elektryka.
- Przed użyciem upewnić się, że urządzenie jest całkowicie suche.
-  **UWAGA:** Nie używać urządzenia w pobliżu wanny, umywalki lub innych zbiorników z wodą.
- Urządzenie może być obsługiwane przez dzieci w wieku powyżej 8 lat oraz osoby o ograniczonej sprawności fizycznej, umysłowej lub sensorycznej, bądź nieposiadające odpowiedniej wiedzy czy doświadczenia, pod warunkiem, że odbywa się to pod odpowiednim nadzorem, bądź zostały one poinstruowane w zakresie sposobu jego bezpiecznej obsługi i są świadome związanych z tym zagrożeń.
- Pilnować, aby dzieci nie bawiły się urządzeniem.
- Czyszczenie i konserwacja nie mogą być wykonywane przez dzieci pozbawione nadzoru.
- Jeżeli korzysta się z suszarki w łazience, po użyciu należy ją odłączyć od zasilacza, gdyż bliskość wody może stwarzać zagrożenie nawet wtedy, gdy suszarka jest wyłączona.
- Nie używać nigdy urządzenia w przypadku zauważenia oznak niewłaściwego działania, jeżeli urządzenie upadło lub przewód zasilający jest uszkodzony. Nie próbować naprawić urządzenia we własnym zakresie, lecz zlecić to autoryzowanemu serwisantowi.
- Urządzenie należy podłączać tylko do źródła prądu przemiennego po uprzednim sprawdzeniu, iż napięcie sieciowe odpowiada parametrom znamionowym wskazanym na urządzeniu.
- Nie zanurzać nigdy urządzenia w wodzie ani w żadnych innych cieczach.

- Nie kłaść urządzenia w miejscach, z których mogłoby wpaść do wody lub innej cieczy.
 - Nie próbować wyjąć urządzenia, które wypadło do wody, lecz niezwłocznie wyjąć jego wtyczkę z gniazdka.
 - Zawsze należy wyłączyć urządzenie przed odłożeniem go na miejsce.
 - Po użyciu należy zawsze wyłączyć suszarkę i wyjąć jej wtyczkę z gniazdka. Nigdy nie wyjmować wtyczki z gniazdka, ciągnąc za przewód zasilający.
 - Z suszarki należy korzystać w taki sposób, aby kratki wlotowa i wylotowa powietrza nie były nigdy zablokowane.
 - Przed odłożeniem suszarki na miejsce należy zawsze odczekać, aż całkowicie ostygnie i nigdy nie owijać wokół niej przewodu zasilającego.
 - (tylko typ 560..., 580..., 581, 583..., 584...)
- Suszarka przeznaczona jest do zastosowań profesjonalnych. W przypadku ustawienia maksymalnych wartości temperatury urządzenie wytwarza duże ilości gorącego powietrza. W przypadku użytku domowego, w celu uniknięcia uszkodzenia włosów lub skóry głowy należy ustawiać urządzenie na niższe temperatury lub nie trzymać suszarki zbyt długo w jednym miejscu czupryny.

Ważne

Suszarka spełnia wymogi norm bezpieczeństwa przewidzianych dla urządzeń elektrycznych.

Suszarka wyposażona jest w termostat zabezpieczający.

W przypadku przegrzania urządzenie samoczynnie się wyłącza.

Po krótkim czasie wznowia pracę.

Przed każdorazowym użyciem sprawdzić, czy kratki wlotowa i wylotowa powietrza nie są zablokowane.

Urządzenie spełnia wymogi określone w unijnych dyrektywach nr 2004/108/WE, 2009/125/WE, 2006/95/WE oraz w rozporządzeniu nr 1275/2008.

Sposób użycia

Przełączanie

Model 530..., 533..., 541..., 542..., 553..., 554...

ON=urządzenie włączone/wyłączone (trzymać przycisk wciśnięty aby uruchomić urządzenie) (tylko w przypadku modeli wyposażonych w ten przycisk)

0=urządzenie wyłączone

(tylko w przypadku modeli posiadających tę pozycję)

COOL=letnie powietrze

(tylko w przypadku modeli posiadających tę pozycję)

1=ciepłe powietrze/lekki strumień powietrza

(tylko w przypadku modeli posiadających tę pozycję)

2=gorące powietrze/silny strumień powietrza

(tylko w przypadku modeli posiadających tę pozycję)

Model 543..., 544..., 545..., 560..., 561..., 580..., 581..., 583..., 584...

☀ Strumień powietrza

TEMP Temperatura

0=wyłączone 1=powietrze chłodne (=COOL, model 543, 545, 561)

1=lekki strumień powietrza 2=powietrze ciepłe (=1/ECO, model 543, 545, 561)

2=silny strumień powietrza 3=powietrze gorące (=2/MAX, model 543, 545, 561)

FUNKCJA COOL

(w suszarkach w nią wyposażonych)

Położenie COOL jest idealne do dodawania włosom objętości oraz zapewnienia doskonałego trzymania się fryzury. Zaleca się korzystanie z tej funkcji w końcowej fazie suszenia.

Koncentrator powietrza

Dodatek idealny do szybkiego suszenia włosów i pozwalający uzyskać doskonale rezultaty przy jednoczesnym użyciu szczotki. Dzięki koncentratorowi raina precyzyjnie kierować strumień ciepłego lub zimnego powietrza na poszczególne kosmyki.

Dyfuzor lub Dyfuzor "Volume"

(dla suszarek wyposażonych w te nakładki)

Ta nakładka nadaje się idealnie do zwiększania objętości włosów oraz sprawia, że włosy kręcone lub po trwałej są naturalnie miękkie- Unosząc wilgotne (ale nie mokre) pasma włosów, należy je suszyć przepuszczając powietrze wydmuchiwane przez dyfuzor między palcami, Montaż dyfuzora: zob. rysunek 1.

W przypadku zastosowania dyfuzora "Volume", należy wsunąć wy-pustki dyfuzora bezpośrednio we włosy, tak jak gdyby były to palce dłoni, dzięki czemu gorące powietrze może unieść włosy u podstawy, zwiększając ich objętość.

UWAGA: przy założonym dyfuzorze urządzenie może być ustawione wyłącznie na temperaturę/prędkość minimalną.

Filtr (w modelach wyposażonych w ten dodatek)

Suszarka jest wyposażona w wymiowany filtr, zatrzymujący kurz, kłębi włosy i inne zanieczyszczenia. Filtr można płukać pod bieżącą wodą. Aby wyjąć go z suszarki, wystarczy zdjąć tylną kratkę wlotu powietrza. Po umyciu filtra upewnić się, że jest dokładnie wysuszony przed ponownym założeniem go na suszarkę. Następnie założyć kratkę tylną.

Przełącznik napięcia

(w modelach wyposażonych w ten dodatek)

Jeśli suszarka jest wyposażona w to urządzenie, przed jej użyciem należy wybrać napięcie 110-125 V lub 220-240 V, zgodnie z napięciem w sieci. Przełączać za pomocą niewielkiego śrubokrętu lub podobnego narzędzia.

Ionic Wellness

(w suszarkach w nią wyposażonych)

Ta funkcja jest połączona z pracą generatora, który produkuje miliony oczyszczających jonów z ładunkiem ujemnym.

Czym są jony?

Jony to naładowane elektrycznie cząstki obecne w przyrodzie. Jony z ładunkiem ujemnym wspomagają oczyszczanie powietrza, neutralizując jony z ładunkiem dodatnim, które z kolei przyczyniają się do pogorszenia jego jakości zatrzymując w atmosferze dużą część zanieczyszczeń.

Bardzo duża ilość jonów ujemnych występuje w burzy oraz nad morzem i w górach w pobliżu wodospadów i cieków wodnych, gdzie wyraźnie poprawia się samopoczucie z powodu obecności czystego, naturalnego powietrza o rewitalizującym działaniu.

Lepsze nawilżanie włosów

Jony ujemne sprzyjają zachowaniu właściwego nawilżenia włosów. Rozdrabniają cząsteczki wody w świeżo umytych włosach, umożliwiając jej lepsze wchłanianie do wnętrza trzonu włosa, przywracając naturalną równowagę wodną włosa

Effekt balsamu do włosów

Lepsze nawilżanie ma działanie odżywcze, regenerujące i zmiękcza włosy, ułatwiając ich rozczesywanie i nadając im większą objętość oraz połysk.

Brak naelektryzowania elektrostatycznego i efektu "fly away"

Jony ujemne pomagają zmniejszyć elektryczność statyczną efekt „fly away” (włosy zjeżone) i skręcanie włosów.

Effekt oczyszczający

Emitowane jony ujemne sprawiają że cząstki zanieczyszczające powietrze (z ładunkiem dodatnim lub neutralne) przyciągają się nawzajem, stają się cięższe i dzięki sile grawitacji opadają na ziemię, oczyszczając w ten sposób powietrze. Ponadto, po każdym użyciu, odczuwalny jest świeży zapach: to ozon, usuwający nieprzyjemne zapachy i dający wrażenie świeżo umytych.

CZYSZCZENIE I KONSERWACJA

Przed przystąpieniem do czyszczenia należy zawsze wyjąć wtyczkę z gniazdka zasilania!

Urządzenie należy czyścić szmatką zwilżoną wodą.

Nie należy go jednak nigdy zanurzać w wodzie lub jakiegokolwiek innej cieczy!

UWAGA: Czyszczenie suszarki przy użyciu detergentów, rozpuszczalników, alkoholu i innych środków chemicznych jest surowo wzbronione.

Gwarancja

VALERA udzieli gwarancji na zakupione przez Państwa urządzenie ta

następujących warunkach:

1. Obowiązują warunki gwarancji określone przez oficjalnego dystrybutora w kraju zakupu. W Szwajcarii oraz w krajach należących do Unii Europejskiej okres gwarancji wynosi 24 miesięcy w przypadku użytku domowego oraz 12 miesięcy w przypadku zastosowań profesjonalnych lub podobnych. Okres gwarancji jest liczony od daty zakupu urządzenia. Za datę zakupu uważa się datę podaną na niniejszej karcie gwarancyjnej prawidłowo wypełnionej i podpisanej przez sprzedawcę lub na dowodzie zakupu.
2. Gwarancja obowiązuje jedynie po okazaniu niniejszej karty gwarancyjnej lub dowodu zakupu.
3. Gwarancja obejmuje usunięcie wszystkich usterek spowodowanych wadami materiałów lub wykonania, jakie pojawia, się w okresie gwarancji. Usunięcie usterek w urządzeniu może polegać na naprawie lub wymianie produktu. Gwarancja nie obejmuje usterek ani szkód spowodowanych podłączeniem do nasilania niezgodnie z normą, nieprawidłową eksploatacją produktu oraz nieprzestrzeganiem zasad użytkowania.
4. Wszelkie roszczenia, a w szczególności dotyczące odszkodowań za ewentualne szkody powstałe poza urządzeniem, są niniejszym wyłączone za wyjątkiem ewentualnej odpowiedzialności wyraźnie określonej w obowiązujących przepisach prawa.
5. Serwis gwarancyjny jest zapewniany bez obciążeń; serwis nie powoduje przedłużenia gwarancji ani rozpoczęcia nowego okresu gwarancyjnego.
6. Gwarancja wygasa, jeśli w przypadku napraw lub modyfikacji urządzenia przez osoby nieupoważnione.

W razie uszkodzenia zwrócić urządzenie w opakowaniu wraz z prawidłowo wypełnioną kartą gwarancyjną do jednego z naszych autoryzowanych centrów serwisowych lub do sprzedawcy. Stamtąd urządzenie zostanie przesłane do oficjalnego importera w celu dokonania naprawy gwarancyjnej.



Symbol  na produkcie lub opakowaniu oznacza, że tego produktu nie wolno traktować, tak jak innych odpadów domowych. Należy oddać go do właściwego punktu skupu surowców wtórnych zajmującego się złomowanym sprzętem elektrycznym i elektronicznym. Właściwa utylizacja i złomowanie pomaga w eliminacji niekorzystnego wpływu złomowanych produktów na naturalne środowisko oraz zdrowie. Aby uzyskać szczegółowe dane dotyczące możliwości recyklingu niniejszego urządzenia, należy skontaktować się z lokalnym Urzędem Miasta, służbami oczyszczania miasta lub sklepem, w którym produkt został zakupiony.

VALERA jest zastrzeżonym znakiem towarowym firmy
Ligo Electric SA, Szwajcaria

ΟΔΗΓΙΕΣ ΧΡΗΣΗΣ

Διαβάστε προσεκτικά τις οδηγίες αυτές πριν από τη χρήση.

Τα προϊόντα είναι επίσης διαθέσιμα στην ιστοσελίδα www.valera.com

ΟΔΗΓΙΕΣ ΑΣΦΑΛΕΙΑΣ

- Σημαντικό: Για μεγαλύτερη προστασία, συνιστάται να τοποθετήσετε στην ηλεκτρική εγκατάσταση από την οποία τροφοδοτείται η συσκευή ένα διαφορικό διακόπτη με ρεύμα λειτουργίας έως 30 mA. Για περισσότερες πληροφορίες, απευθυνθείτε σε έναν έμπειρο ηλεκτρολόγο.
- Βεβαιωθείτε ότι η συσκευή είναι εντελώς στεγνή πριν από τη χρήση
-  ΠΡΟΣΟΧΗ: Μη χρησιμοποιείτε τη συσκευή αυτή κοντά σε μπανιέρες, νεροχύτες ή άλλα δοχεία που περιέχουν νερό.
- Η συσκευή αυτή μπορεί να χρησιμοποιηθεί από παιδιά ηλικίας 8 ετών και άνω, καθώς και από άτομα με μειωμένες σωματικές, αισθητήριες ή διανοητικές ικανότητες ή με έλλειψη εμπειρίας και γνώσεων εφόσον βρίσκονται υπό επίβλεψη ή έχουν λάβει οδηγίες σχετικά με την ασφαλή χρήση της συσκευής και έχουν κατανοήσει τους σχετικούς κινδύνους.
- Τα παιδιά δεν πρέπει να παίζουν με τη συσκευή.
- Οι εργασίες καθαρισμού και συντήρησης δεν πρέπει να εκτελούνται από παιδιά χωρίς επίβλεψη.
- Εάν το πιστολάκι μαλλιών χρησιμοποιείται στο μπάνιο, πρέπει να το αποσυνδέετε από το δίκτυο τροφοδοσίας μετά τη χρήση, καθώς υπάρχει κίνδυνος να έρθει σε επαφή με το νερό ακόμη και όταν είναι απενεργοποιημένο.
- Μη χρησιμοποιείτε τη συσκευή εάν εμφανίζει κάποια δυσλειτουργία, εάν έχει πέσει ή εάν το καλώδιο έχει υποστεί ζημιά. Μην επιχειρήσετε να επισκευάσετε μια ηλεκτρική συσκευή μόνοι σας. Απευθυνθείτε σε εξουσιοδοτημένο τεχνικό.
- Συνδέετε τη συσκευή μόνο σε πρίζα εναλλασσόμενου ρεύματος και ελέγχετε εάν η τάση του δικτύου αντιστοιχεί στην τάση που αναγράφεται στη συσκευή.
- Μη βυθίζετε ποτέ τη συσκευή σε νερό ή άλλα υγρά.

- Μην τοποθετείτε τη συσκευή σε χώρο όπου μπορεί να πέσει σε νερό ή σε άλλα υγρά.
- Μην επιχειρήσετε να βγάλετε μια ηλεκτρική συσκευή που έχει πέσει σε νερό, αλλά αποσυνδέστε αμέσως το φις από την ηλεκτρική πρίζα.
- Απενεργοποιείτε πάντα τη συσκευή όταν την αφήνετε στο πλάι.
- Απενεργοποιείτε πάντα το πιστολάκι μαλλιών μετά τη χρήση και αποσυνδέετε το φις από την πρίζα. Μην αποσυνδέετε το φις από την πρίζα τραβώντας το καλώδιο.
- Χρησιμοποιείτε το πιστολάκι μαλλιών με τέτοιο τρόπο, ώστε οι γρίλιες εισόδου και εξόδου αέρα να μην είναι ποτέ φραγμένες.
- Αφήνετε πάντα το πιστολάκι μαλλιών να κρυώσει πριν από το φύλαξετε και μην τυλίγετε ποτέ το καλώδιο γύρω από τη συσκευή.
- Αυτό το πιστολάκι μαλλιών έχει σχεδιαστεί για επαγγελματική χρήση.
- (Μόνο για τον τύπο 560..., 580..., 581, 583..., 584...)
Όταν ρυθμιστούν μέγιστες τιμές θερμοκρασίας, η συσκευή παρέχει πολύ ζεστό αέρα. Για την αποφυγή πρόκλησης βλάβης στα μαλλιά ή στο δέρμα κατά την οικιακή χρήση, επιλέξτε χαμηλότερες τιμές θερμοκρασίας ή μην αφήνετε το πιστολάκι για μεγάλο διάστημα σε μία μόνο περιοχή των μαλλιών.

Σημαντικό

Αυτό το πιστολάκι μαλλιών πληροί τους κανονισμούς ασφαλείας για τις ηλεκτρικές συσκευές.

Αυτό το πιστολάκι μαλλιών διαθέτει θερμοστάτη ασφαλείας. Σε περίπτωση υπερθέρμανσης, η λειτουργία της συσκευής διακόπτεται αυτόματα. Η λειτουργία θα συνεχιστεί μετά από σύντομο διάστημα. Πριν από κάθε χρήση, ελέγχετε εάν οι γρίλιες εισόδου και εξόδου αέρα της συσκευής είναι απόλυτα καθαρές.

Η συσκευή αυτή συμμορφώνεται με τις ευρωπαϊκές οδηγίες 2004/108/EK, 2009/125/EK, 2006/95/EK και τον κανονισμό (EK) αρ. 1275/2008.

ΤΡΟΠΟΣ ΧΡΗΣΗΣ

Διακόπτες

Μοντ. 530..., 533..., 541..., 542..., 553..., 554...

ON=ενεργοποίηση/απενεργοποίηση (κρατήστε το πατημένο για να θέσετε σε λειτουργία τη συσκευή) - (μόνο για τα μοντέλα που διαθέτουν αυτό το πλήκτρο)

0=απενεργοποίηση (μόνο για τα μοντέλα που διαθέτουν αυτήν τη θέση)

COOL=χλιαρός αέρας (μόνο για τα μοντέλα που διαθέτουν αυτήν τη θέση)

1=ζεστός αέρας/χαμηλή ροή αέρα

(μόνο για τα μοντέλα που διαθέτουν αυτήν τη θέση)

2=πολύ ζεστός αέρας/υψηλή ροή αέρα

(μόνο για τα μοντέλα που διαθέτουν αυτήν τη θέση)

Μοντ. 543..., 544..., 545..., 560..., 561..., 580..., 581..., 583..., 584...

0 Ρύθμιση ισχύς

0=απενεργοποίηση

1=χλιαρός αέρας / χαμηλή ροή αέρα

2=ζεστός αέρας / υψηλή ροή αέρα

OFF Ρύθμιση θερμοκρασίας

1=κρύος αέρας (=COOL για μοντέλο 543..., 545..., 561...)

2=χλιαρός αέρας (=1ECO για μοντέλο 543..., 545..., 561...)

3=καυτός αέρας (=2MAX για μοντέλο 543..., 545..., 561...)

Θέση COOL (μόνο σε μοντέλα με αυτήν τη ρύθμιση)

Η θέση COOL (κρύος αέρας) είναι ιδανική για να αποκτήσουν τα μαλλιά σας γερό κράτημα. Σας συνιστούμε να χρησιμοποιείτε τη θέση COOL μετά το τέλος του χτενίσματός σας.

Εξάρτημα κατεύθυνσης του αέρα I Στόμιο

Τοποθετήστε το εξάρτημα αυτό στο πιστολάκι μαλλιών για περισσότερο έλεγχο του χτενίσματός σας κατά τη διάρκεια του στεγνώματος. Χάρη σε αυτό, μπορείτε να κατευθύνετε με ακρίβεια τον αέρα στα σημεία που θέλετε.

Φυσούνα ή φυσούνα «όγκου»

(για συσκευές που διαθέτουν αυτά εξαρτήματα)

Το εξάρτημα αυτό είναι ιδανικό για να δώσετε όγκο στα μαλλιά σας και να χαρίσετε φυσική απαλότητα σε σγουρά μαλλιά ή μαλλιά με περμαντάντ.

Χωρίστε τα μαλλιά σε τούφες όταν είναι ακόμη υγρά (αλλά όχι πολύ βρεγμένα), ανασηκώστε τα και στεγνώστε τα με τη φυσούνα, αφήνοντας τον αέρα να περάσει μέσα από τα δάκτυλα σας. Τοποθέτηση φυσούνας: βλ. εικ. 1.

Όταν χρησιμοποιείτε φυσούνα «όγκου», τοποθετήστε τα «δάκτυλα» της φυσούνας απευθείας στα μαλλιά σας όπως θα κάνατε με τα δάκτυλα του χεριού σας, ώστε ο ζεστός αέρας που εξέρχεται από τη φυσούνα να φυσούκισει τα μαλλιά στη βάση τους δίνοντάς τους περισσότερο όγκο.

ΠΡΟΣΟΧΗ: Όταν χρησιμοποιείτε τη φυσούνα στο στέγνωμα, ρυθμίζετε μόνο στη χαμηλότερη ισχύ -χλιαρό αέρα.

Φίλτρο (σε μοντέλα που υπάρχουν)

Το πιστολάκι μαλλιών διαθέτει ένα αφαιρούμενο φίλτρο, πίσω από τη γρίλια εισόδου του αέρα το οποίο συγκρατεί σκόνη και τρίχες που απορροφώνται από τον ανεμιστήρα στο πιστολάκι μαλλιών. Το φίλτρο αυτό μπορεί να πλυθεί με τρεχούμενο νερό. Για να το αφαιρέσετε, τραβήξτε την πίσω γρίλια εισόδου του αέρα. Μετά το καθαρίσμα, βεβαιωθείτε ότι το φίλτρο είναι εντελώς στεγνό, πριν το τοποθετήσετε στο πιστολάκι μαλλιών. Μετά την τοποθέτηση του φίλτρου τοποθετήστε ξανά τη γρίλια στη θέση της.

Διακόπτης επιλογής τάσης (σε ορισμένα μοντέλα) Εάν το πιστολάκι μαλλιών διαθέτει αυτό το διακόπτη πριν το θέσετε σε λειτουργία ρυθμίστε την τάση στο πιστολάκι μαλλιών 110-125V ή 220-240V σύμφωνα με την τάση του δικτύου παροχής ρεύματος. Η ρύθμιση του διακόπτη επιλογής τάσης μπορεί να γίνει με ένα μικρό κατασβίδι ή με κάπ αντίστοιχο.

Ionic Wellness

(μόνο σε μοντέλα με αυτήν τη ρύθμιση)

Η λειτουργία αυτή συνδέεται με μία γεννήτρια που παράγει εκατομμύρια αρνητικά ιόντα καθαρισμού του αέρα.

Τι είναι τα ιόντα

Τα ιόντα είναι ηλεκτρικά φορτισμένα σωματίδια που υπάρχουν στη φύση. Τα ιόντα με αρνητικά φορτία βοηθούν στον καθαρισμό του αέρα καθιστώντας ουδέτερα τα ιόντα με θετικό φορτίο που, αντίθετα, συσσωρεύονται στην επιβραδυνόμενη του, ελκίζοντας στην ατμόσφαιρα μεγάλο μέρος των ρύπων.

Μετά από μία καταιγίδα είτε στη θάλασσα είτε στο βουνό εγείρεται μια μεγάλη πληθώρα ιόντων με αρνητικό φορτίο κοντά σε καταρράξεις και κοίτες ποταμών όπου γεννιέται η αίσθηση της καθαρότητας λόγω της παρουσίας του αέρα που είναι πιο καθαρός, φυσικός και αναζωογονητικός.

Καλύτερη ενυδάτωση των μαλλιών

Τα ιόντα με αρνητικό φορτίο βοηθούν στη διατήρηση του σωστού επιπέδου ενυδάτωσης των μαλλιών. Αυτά πράγματι μικροποιούν τα σωματίδια του νερού, που υπάρχουν στα φρεσκολοιυσμένα μαλλιά, επιτρέποντας την απορρόφηση της μεγαλύτερης ποσότητας στο εσωτερικό.

Η καλύτερη ενυδάτωση ευνοεί το ξεμπέρδεμα των μαλλιών σας, έχει αναζωογονητικό αποτέλεσμα και τα κάνει απαλά και εύκολα στο χτένισμα, με μεγαλύτερο όγκο και λάμψη.

Χωρίς ηλεκτροστατικό φορτίο ή "fly away"

Τα ιόντα με αρνητικό φορτίο βοηθούν στη μείωση του στατικού ηλεκτρισμού και του φαινομένου "fly away" στα μαλλιά (κατσαρά μαλλιά) και των κυματιστών μαλλιών.

Λειτουργία καθαρισμού

Τα ιόντα με αρνητικό φορτίο που εκπέμπονται από το πιστολάκι μαλλιών κάνουν τα ρυτιγόνα σωματίδια του αέρα (με θετικό ή ουδέτερο φορτίο) να έλκονται μεταξύ τους, να γίνονται βαρύτερα και να πέφτουν στο έδαφος λόγω της βαρύτητας, καθαρίζοντας έτσι τον αέρα. Επίσης, μετά από κάθε χρήση, θα προσέξετε ένα φρέσκο άρωμα: πρόκειται για το όδον που απομακρύνει τις οσμές και κάνει τα μαλλιά να μοιάζουν φρεσκολοιυσμένα. Απομακρύνει τη μυρωδιά του καπνού και των άλλων οσμών του περιβάλλοντος.

Καθαρισμός και συντήρηση

Πριν καθαρίσετε τη συσκευή σας, αφαιρείτε πάντοτε το φως από την πρίζα!

Καθαρίζετε τη συσκευή με ένα πανί εμποτισμένο με νερό. Σε καμία περίπτωση μη βυθίζετε τη συσκευή σας στο νερό ή άλλο υγρό!

Το πιστολάκι μαλλιών πρέπει να προστατεύεται από τη σκόνη. Εάν είναι δυνατό, καθαρίζετε τη γρίλια στο πίσω μέρος της συσκευής με ένα μαλακό βουρτσάκι.

ΠΡΟΣΟΧΗ: Απαγορεύεται αυστηρά να καθαρίζετε το πιστολάκι μαλλιών με απορρυπαντικά, διαλύτες, οινόπνευμα ή διάφορα χημικά προϊόντα

Τηρούμε το δικαίωμα αλλαγών

Εγγύηση

Η VALERA εγγυάται τη συσκευή που αγοράσατε υπό τους εξής όρους:

1. Ισχύουν οι όροι εγγύησης που ορίζει ο επίσημος διανομέας στη χώρα αγοράς.
Στην Ελβετία και στις χώρες της Ευρωπαϊκής Ένωσης, η περίοδος εγγύησης είναι 24 μήνες για οικιακή χρήση και 12 μήνες για επαγγελματική ή άλλη παρόμοια χρήση. Η περίοδος εγγύησης αρχίζει από την ημερομηνία αγοράς της συσκευής. Ως ημερομηνία αγοράς ισχύει η ημερομηνία που προκύπτει από το παρόν πιστοποιητικό εγγύησης, κατάλληλα συμπληρωμένο και σφραγισμένο από το κατάστημα πώλησης ή από την απόδειξη αγοράς.
2. Η εγγύηση μπορεί να εφαρμοστεί μόνο με την προσκόμιση του πιστοποιητικού αυτού ή της απόδειξης αγοράς.
3. Η εγγύηση καλύπτει την εξάλειψη όλων εκείνων των ελαττωμάτων που προέκυψαν στη διάρκεια της περιόδου εγγύησης και που οφείλονται σε αποδεδειγμένα ελαττώματα υλικών ή κατασκευής. Η εξάλειψη των ελαττωμάτων της συσκευής μπορεί να γίνει είτε με την επισκευή της είτε με την αντικατάστασή της. Η εγγύηση δεν καλύπτει ελαττώματα ή ζημιές που προκλήθηκαν από σύνδεση με ηλεκτρικό δίκτυο μη συμβατό με τους κανόνες, από μη δέουσα χρήση του προϊόντος, όπως επίσης από αθέτηση των Κανονισμών Χρήσης.
4. Αποκλείεται κάθε άλλη διεκδίκηση οποιασδήποτε φύσης, ειδικότερα η αποζημίωση για ενδεχόμενες ζημιές πέρα από τη συσκευή, με εξαίρεση ενδεχόμενης ευθύνης που θεσπίζεται ρητά από την ισχύουσα νομοθεσία.
5. Οι υπηρεσίες εγγύησης παρέχονται χωρίς χρέωση. Το παρόν δεν στοιχειοθετεί παράταση ή νέα έναρξη της περιόδου εγγύησης.
6. Η εγγύηση εκπίπτει, όταν η συσκευή εξετάζεται ή επισκευάζεται από μη εξουσιοδοτημένα άτομα.
Σε περίπτωση βλάβης, επιστρέψτε τη συσκευή καλά συσκευασμένη και με το πιστοποιητικό εγγύησης φέρον κανονικά την ημερομηνία και τη σφραγίδα του πωλητή σε ένα από τα δικά μας εξουσιοδοτημένα Κέντρα Σέρβις ή στο δικό σας έμπορο, ο οποίος θα φροντίσει να τη στείλει στον επίσημο εισαγωγέα για την υπό εγγύηση επισκευή.



Το σύμβολο  στο προϊόν επάνω ή στη συσκευασία του, υποδεικνύει ότι δεν πρέπει να μεταχειρίζεστε το προϊόν αυτό ως οικιακό απόρριμμα. Αντιθέτως θα πρέπει να παραδίδεται στο κατάλληλο σημείο συλλογής για την ανακύκλωση ηλεκτρικού και ηλεκτρονικού εξοπλισμού. Εξασφαλίζοντας ότι το προϊόν αυτό διατίθεται σωστά, συμβάλετε στην αποτροπή ενδεχόμενων αρνητικών συνεπειών για το περιβάλλον και την ανθρώπινη υγεία, οι οποίες θα μπορούσαν διαφορετικά να προκληθούν από ακατάλληλο χειρισμό απόρριψης του προϊόντος αυτού. Για λεπτομερέστερες πληροφορίες σχετικά με την ανακύκλωση του προϊόντος αυτού, επικοινωνήστε με το δημαρχείο της περιοχής σας, την τοπική σας υπηρεσία αποκομιδής οικιακών απορριμμάτων ή με το κατάστημα όπου αγοράσατε το προϊόν.

Η VALERA είναι σήμα κατατεθέν της Ligo Electric S.A. - Ελβετία

אנא קראו הוראות אלה בקפידה הן מכילות מידע חשוב אודות המכשיר.
 זמינות גם ב www.valera.com

אזהרות:

1. לפני כל שימוש במכשיר יש לוודא שהוא יבש לגמרי.
2. אין להשתמש במכשיר זה בקרבה לאמבטיות, למקלחות, לכיורים או לכלים אחרים כלשהם, המכילים מים.
3. לפני השימוש צריך לוודא תמיד שכבל החשמל תקין. 
4. אין להשתמש במכשיר במידה שהוא נפגע או ניזוק; מכשיר פגום יש להעביר לטכנאי מוסמך – נא לא לנסות לתקן אותו.
5. במידה שכבל החשמל ניזוק, צריך להחליפו אצל היצרן, אצל סוכן שירות או אצל אדם אחר מוסמך, כדי למנוע סכנה.
6. ניקוי המכשיר ייעשה אך ורק על ידי מבוגר.
7. מעת לעת בדקו כי כבל החשמל איננו ניזוק.
8. מכשיר זה איננו מיועד לשימוש על ידי מי (כולל ילדים) שהיכולות הפיזיות והנפשיות שלהם לקויות, או שהם חסרי ניסיון וידע. במידה שאנשים אלה ישתמשו במכשיר בכל זאת, צריך שמבוגר יפקח עליהם.
9. יש להימנע מנגיעה של המכשיר באזור חשוף כלשהו בגוף.
10. לפני שמנקים את המכשיר, צריך להניח לפלטות החימום להתקרר; רק לאחר מכן ניתן לנקותו.
11. בשום אופן אין לטבול את המכשיר במים או בנוזלים אחרים.
12. יש לאחסן את המכשיר במקום יבש, כדי למנוע מגע עם מים.
13. במידה שהמכשיר נפל למים, יש לנתק מיד את כבל החשמל מהשקע.
14. בעת השימוש, אין להניח את המכשיר על חפצים הרגישים לחום.
15. לאחר כל שימוש במכשיר יש להוציא מהחשמל על ידי משיכה של התקע, ולא על ידי משיכה של הכבל.
16. בסוף השימוש נא לא להוציא את מייבש השיער בידיים רטובות.
17. לאחר השימוש אפשר למכשיר להתקרר ורק אז החזר אותו למקומו. לעולם אין לגלגל את הכבל מסביב למכשיר.
18. יש לוודא שכבל החשמל לא יבוא במגע עם הפלטות כשהן חמות.
19. מכשיר זה נועד לשימוש עם השיער. כל שימוש אחר במכשיר ייחשב לא תקני. היצרן לא יישא באחריות לתקלות הנובעות משימוש חריג במכשיר.
20. יש לוודא תמיד שפתח כניסת האוויר ופתח יציאתו נקיים.
21. מעת לעת יש לוודא שהפלטות הקרמיות בחזית המייבש נקיות.
22. (רק בדגמים: 560, 580, 581, 583, 584, ...) מייבש שיער זה מיועד לשימוש מקצועי. כשמגדירים עוצמת טמפרטורה מרבית, יופק חום גדול מאוד! כדי למנוע נזק לשיער ולעור בעת שימוש במוצר זה בסביבה ביתית, יש לבחור בטמפרטורה נמוכה יותר. לחילופין – אין להתרכז באזורים מסוימים זמן רב מדי.

חסן (במידה שהאביזר לרואנטי לדגם המסוים):

מייבש השיער מצויד במסנן נשלף, המונע מחלקיקי אבק ושיער להישאב לתוך המאוורר. ניתן לשטוף את המסנן בזרם מים - כמובן לאחר שמסירים אותו מהמייבש; ניתן להחזיר אותו למייבש אחרי שהתייבש לגמרי.

בורר מתח (במידה שרלואנטי לדגם המסוים):

אם מייבש השיער מצויד באביזר זה, צריך - לפני חיבורו של המכשיר לחשמל - להתאים את המכשיר למתח של רשת החשמל הראשית (110-125 V או 220-240 V), תוך שימוש במברג קטן או בכלי דומה.

פונקציית היונים:

מכשיר זה כולל מפזר יונים, שפועל במשך כל העבודה במכשיר, ומפזר יונים שליליים.

מהם היונים?

יונים הם חלקיקים טעונים בחשמל המצויים בטבע. יונים הטעונים במיטען שלילי (או שליליים) מסייעים לטיהור האוויר, על ידי נטרול היונים החיוביים, אשר הורסים את האוויר שלעומתם היונים השלילים שומרים עליו וכך גם על איכות השיער.

ניתן למצוא שפע של יונים שליליים לאחר סופת רעמים, או בחופי ים, בהרים, סמוך למפלים ולתעלות מים שלצד שורת תחושה של רוחה ונוחות בשל הנוכחות המוגברת של אוויר טהור וטבעי, שמספקים היונים השליליים.

לחות משופרת לשיער:

יונים שליליים מסייעים לשמור על הלחלוח (הידראציה) הנאות של השיער. זאת עשו, באמצעות הקטנה של חלקיקי המים המצויים בשיער שזה עתה נשטף. דבר זה מאפשר לספוג מים רבים יותר, ולהחזיר את האיזון המרבי לשיער.

השפעת מיזוג על השיער:

לחות משופרת מסייעת במיזוג של השיער. היא משפיעה גם על ההתחדשות, והופכת אותו לרך יותר, בוהק יותר וקל יותר לסירוק, ומעניקה לו נפח גדול יותר.

חשוב:

מייבש שיער זה תואם לתקנות הבטיחות בדבר מכשירי חשמל.

מנגנון בטיחות במייבש גורם לו לכבות, אם הוא עובר טמפרטורה מסוימת, כדי להגן על עצמו. כדי לחדש את השימוש במייבש, יש להניח לו להתקרר במשך מיספר דקות. לאחר מכן, לפני ההפעלה מחדש, יש לבדוק שפתחי כניסת האוויר ויציאתו - נקיים.

לחצנים:

דגמים: 530, 533, 542, 541, 553, 554, 555

0 = מצב כבוי.

1 = עוצמה חלשה אוויר

חמים. 2 = עוצמה

חזקה אוויר חם.

דגמים: 543, 544, 545, 560, 561, 580, 581, 583, 584

☘ עוצמת האוויר:

0 = מצב כבוי

1 = עוצמת אוויר חלשה

2 = עוצמת אוויר חזקה

☙ עוצמת חום:

0 = ללא חום

1 = עוצמת חום חלשה

2 = עוצמת חום חזקה

דיפיוזר

אז דיפיוזר "ווליום" (במידה שמסופק בדגם זה).

אביזר זה מסייע לנפח את השיער, ומעניק מרקם רך לשיער מתולתל, טבעי או מסולסל. הדיפיוזר מאפשר פיזור טוב יותר של האוויר בכל חלקי הראש ובכך הוא גורם לניפוח של השיער.

התאמת הדיפיוזר: ראה איור 1

במידה שמשתמשים בדיפיוזר ה'ווליום', יש לוודא שמשתמשים בראש הדיפיוזר באופן הנכון; צריך לקרב אותו לשרשי השיער כדי שהשיער יתנפח באופן הרצוי.

נא לשים לב: בעת השימוש בדיפיוזר יש לבחור

בעוצמת האוויר החזקה ביותר, בשילוב עם החום

החלש ביותר (כלומר דרגה 1).

אחריות

VALERA מבטחת את המוצר שקנית במידה והתקיימו התנאים הבאים:

1. תנאי האחריות של מוצרי VALERA מוגדרים על ידי הבואן של אותה המדינה שממנה נקנה המוצר. בשוויץ ובמדינות מהאיחוד האירופי ניתנת אחריות של 24 חודשים לשימוש ביתי 120 חודשים לשימוש מקצועי או שימוש דומה לו. תקופת האחריות מתחילה מיום רכישת קניית המוצר, מהתאריך הקובע על חשבונית הקניה.
2. האחריות תקפה רק באמצעות חשבונית הקניה המתקבלת בעת הקניה.
3. האחריות מכסה כל בעיה הגורמת לתפקוד לקוי של המוצר שנגרמה עקב פגם ביצור או בטיב החומר של המוצר לכל אורך תקופת האחריות. במידה והמכשיר ניזוק בתקופת האחריות יוחלט במרכז השירות לתקן את המוצר או להחליפו במידת הצורך. האחריות לא תחל על מוצר שנעשה בו שימוש בניגוד להוראות השימוש, על שברים, בעיות חיבור לשקע החשמל, ושימוש לא ראוי.
4. כל תלונות עקב פגמים חיצוניים שנגרמו למכשיר יידחו ולא יכללו באחריות, חוץ ממה שצוין לעיל עקב פגמים בתפעול המכשיר.
5. שירות האחריות מתבצע ללא כל חיוב ואין לה כל השפעה על תקופת האחריות.
6. האחריות מתבטלת במידה ונעשה תיקון של המכשיר על ידי אדם שאיננו מוסמך על ידי החברה.



סמל זה  שעל המוצר או על אריזתו, מצוין כי מוצר זה לא יטופל כאשפה ביתית. במקום זאת, יש למסור/לשים בנקודת איסוף למחזור של ציוד חשמלי ואלקטרוני. על ידי הבטחה זו המוצר מסולק בדרך נכונה, ובכך תסייע למנוע תוצאות שליליות אפשריות לסביבה ולבריאות האדם, שעלולות להיגרם על ידי שימוש וטיפול בלתי הולמים במוצר זה. לקבלת מידע מפורט יותר על מחזור מוצר זה, יש לפנות לראשות המקומית, לחנות בה קנית את המוצר או לגורמים הנוגעים בדבר. חשוב מאוד - אם פתיל הזינה/שנאי ניזוק כדי להימנע מסכנה, החלפתו תיעשה על ידי היצרן, סוכן השירות שלו, או על ידי אדם מוסמך אחר. האריזה מורכבת מחומרים ידיוותיים לסביבה, אנא זרקו את האריזה למיכל מחזור.

* שימוש במוצר זה בעל פונקציית היונים, ישמור טוב יותר על השיער וגם ימנע הופעת תלתלים לאחר שימוש במייבש.

ניקיון ותחזוקה:

- * לפני שמתחילים לנקות את המכשיר, חייבים לנתק אותו מהחשמל.
- * ניתן לנקות את המכשיר באמצעות מטלית לחה אך לעולם לא ברום מים או במטלית ספוגה במים.
- * אין לטבול את המכשיר במים, וכן אין להשתמש בחומרי ניקוי, בחומרים ממיסים, באלכוהול או בנוזלים אחרים כלשהם.
- * מייבש השיער צריך להיות מוגן מפני אבק. בעת הצורך, יש לנקות את החלקים הפנימיים הגלויים שלו, במברשת רכה.

KULLANIM TALİMATLARI

Bu kullanım talimatlarını dikkatle okuyun.

www.valera.com adresinden de temin edilebilir

GÜVENLİK UYARILARI

- **Önemli:** İlave koruma sağlamak için cihazı beslemek üzere monte edilen elektrik sistemine maksimum 30 mA ara akımı bulunan bir diferansiyel kesicisi takılması önerilir. Daha fazla bilgi için yetkili bir elektrik teknisyenine başvurun.
- Kullanmadan önce cihazın tamamen kuru olduğundan emin olun.



- **DİKKAT:** Bu cihazı küvetin, lavabonun veya su içeren diğer kapların yakınında kullanmayın.
- Bu cihaz, 8 yaş üzerindeki çocuklar ve fiziksel, duyuşsal veya zihinsel kapasitesi kısıtlı olan, ya da deneyimi veya bilgisi olmayan kişiler tarafından bir yetişkin gözetiminde bulduklarında veya cihazın güvenli kullanımı ile ilgili yeterli derecede bilgilendirildiklerinde ve olası tehlikelerin bilincinde oldukları takdirde kullanılabilir.
- Çocuklar cihaz ile oynamamalıdır.
- Temizlik ve bakım işlemleri yetişkin gözetiminde olmayan çocuklar tarafından yapılmamalıdır.
- Eğer saç kurutma makinesini banyoda kullanıyorsanız, yakınlarda suyun olması saç kurutma makinesi kapalı bile olsa tehlike arz edeceği için kullandıktan sonra fişini prizden çekin.
- Cihazınızın çalışmasında bir anormallik varsa, yere düştüyse veya kablosu hasarlıysa kullanmayın. Elektrikli bir cihazı kendi başınıza tamir etmeye kalkışmayın, yetkili bir teknik servise başvurun.
- Cihazı yalnızca alternatif akım çıkışına takın. Cihaz üzerinde belirtilen voltaj sınırı ile elektrik şebekенizin uyumlu olup olmadığını kontrol edin.
- Cihazı kesinlikle suya veya başka sıvılara batırmayın.
- Cihazı suya veya başka bir sıvıya düşebileceği bir yere kesinlikle bırakmayın.
- Suya düşen bir elektrikli cihazı çıkarmaya çalışmayın, hemen fişini elektrikten çekin.
- Cihazı yerine bırakmadan önce mutlaka kapatın.

- Kullanım sonrasında saç kurutma makinesini mutlaka kapatın ve fişini prizden çekin. Fişi prizden çıkarmak için cihazın kablосundan çekmeyin.
- Saç kurutma makinesini hava girişi ve çıkışı izgaraları tıkanmış veya engellenmiş olmayacak şekilde çalıştırın
- Cihazı yerine kaldırdıktan önce soğumasını ve kesinlikle kablوی cihazı dolamayın.
- (Yalnızca Tip 560..., 580..., 581, 583..., 584..) Bu saç kurutma makinesi profesyonel kullanım için tasarlanmıştır. Maksimum sıcaklık değerlerine ayarlandığında, çok sıcak hava verir. Evde kullanıldığında, saçların veya saç derisinin zarar görmesini önlemek için daha düşük sıcaklık değerlerini seçin veya tek bir saç bölgesi üzerinde uzun süre tutmayın.

Önemli

Saç kurutma makinesi, elektrikli aletlere ilişkin güvenlik yönetmeliklerine uygundur.

Bu saç kurutma makinesinin aşırı sınımlara karşı otomatik güvenlik kesintisi bulunur. Alet birkaç dakika soğuduktan sonra kendisini resetleyecektir. Ancak makineyi tekrar kullanmadan önce hava girişi çıkışı menfezlerinin temiz olduğuna dikkat edin.

Bu cihaz 2004/108/CE, 2009/125/CE, 2006/95/CE Avrupa Direktiflerine ve şu düzenlemeye uygundur: (CE) N. 1275/2008.

KULLANIM ŞEKLİ

Düğmeler

Model 530..., 533..., 541..., 542..., 553..., 554...

ON=açık/kapalı (cihazı çalıştırmak için basılı tutun)

(yalnızca bu düğme bulunan modeller için)

0=kapalı (yalnızca bu konumun bulunduğu modeller için)

COOL=ılık hava (yalnızca bu konumun bulunduğu modeller için)

1=sıcak hava/hafif hava akımı

(yalnızca bu konumun bulunduğu modeller için)

2=çok sıcak hava/güçlü hava akımı

(yalnızca bu konumun bulunduğu modeller için)

Model 543..., 544..., 545..., 560..., 561..., 580..., 581..., 583..., 584...

Fan ayarı

Sıcaklık ayarı

0=kapalı 1=serin (serin, model mod. 543..., 545..., 561...)

1=düşük hız 2=ılık/1/ECO model mod. 543..., 545..., 561...)

2=yüksek hız 3=sıcak (2/MAX model mod. 543..., 545..., 561...)

COOL fonksiyonu (bu fonksiyonun bulunduğu saç kurutma makineleri için)

COOL fonksiyonu saçlara hacim vermek ve daha gür göstermek ve saç modelinizin mükemmel bir şekilde korunmasını sağlamak için idealdir. Bu fonksiyonun kurulum aşamasında kullanılması önerilir.

Hava yoğunlaştırıcı

Saçları hızlı bir şekilde kurutmak için ideal aksesuardır. Fırça yardımı ile en iyi sonuçların alınmasına olanak verir. Bu yoğunlaştırıcı sayesinde sıcak veya soğuk hava akımını tek bir saç tutamı üzerinde yoğunlaştırarak saçınıza istediğiniz şekli verebilirsiniz.

Difüzör veya "Hacim" Difüzörü (bu aksesuarların bulunduğu cihazlar için)

Saç hacim vermek ve kıvrıkcı veya permalı saçlara doğal bir yumuşaklık kazandırmak için ideal bir aksesuardır. Halen nemli haldeki (fakat ıslak olmayan) saç tutamlarını alın ve yukarıya doğru tutun, difüzörden gelen havanın parmaklarınızın arasından geçmesine izin vererek kurutun.

Difüzörün montajı: bkz şekil 1

"Hacim" difüzörünün kullanılması halinde, difüzörün "parmaklarını" elinizle olduğu gibi doğrudan saçın içerisine geçirin, buradan çıkan sıcak havanın saçları diplerden kabartarak daha fazla hacim vermesini sağlar.

Dikkat: dağıtıcı parçayı alete taktığınızda sadece en düşük hız/ısı ayarında kurutma yapın.

Filtre (bu aksesuarın bulunduğu modeller için)

Saç kurutma makinesi, toz ve saç kalıntılarının fanda birikmesini önleyen, çıkarılabilir bir filtre ile donatılmıştır. Filtre su altına tutularak yıkanabilir. Filtreyi saç kurutma makinesinden çıkarmak için arkadaki hava girişi izgarasını ayırmak yeterlidir. Filtreyi temizledikten sonra tekrar makineye takmadan önce tamamen kuru olmasına özen gösterin. Sonra arka izgarayı makineye tekrar takın.

Voltaj seçici (bu aygıtın bulunduğu modeller için)

Saç kurutma makinesi bu aygıtla donatılmış ise, prize takmadan önce voltaj ayarını küçük bir tornavida veya benzeri aletle yardımla, elektrik ikmalinize göre 110 - 125 V veya 220 - 240 V'ye getirin.

Ionic Wellness

(bu aygıtın bulunduğu saç kurutma makineleri için)

Bu fonksiyon milyonlarca arındırıcı negatif iyon üreten bir jeneratör ile ilişkilidir.

İyonlar nedir?

İyonlar doğada bulunan elektrik yüklü partiküllerdir. Negatif yüklü iyonlar, kirlenmiş maddelerin büyük bir kısmını atmosferde tutmak suretiyle havanın kirlenmesine katkıda bulunan pozitif yüklü iyonları nötrleştirerek, bunların tam tersine havanın temizlenmesine yardımcı olurlar.

Bir fırtına sonrasında ya da temiz, doğal ve canlıdırıcı havanın bulunduğu, kendinizi iyi hissettirici sağlayan deniz veya dağ ortamında, şelalelerin ve su kanallarının yakınında çok miktarda negatif yüklü iyon bulunur.

Saçlarınız için en iyi nemlendirme

Negatif yüklü iyonlar saçtaki nemin gereken şekilde muhafaza edilmesine yardımcı olur. Bunlar esas olarak yeni yıkanmış saçların üzerinde bulunan su partiküllerini mikronize ederek saç telinin üzerinde daha fazla miktarda bir emilim sağlamak suretiyle saçın doğal nem dengesini düzenlerler.

Saçta balsam etkisi

Daha iyi nemlendirme saçlarınızın yumuşatılmasına yardımcı olur, canlıdırıcı bir etkisi vardır ve saçları daha yumuşak ve kolay taranır kılmakla birlikte hacim ve ışıltı kazandırır.

Elektrostatik yük veya "fly away" etkisi giderme

Negatif yüklü iyonlar saçlardaki elektrostatik yükü ve "fly away" etkisini (kabak saçlar) ve buruşukluğu azaltmaya yardımcı olurlar.

Arındırıcı etki

Saç kurutma makinesinden yayılan negatif yüklü iyonlar hava kirlenici partiküllerin (pozitif veya nötr yükler) birbirlerine yapışarak ağırlaşmalarına ve yerçekiminin etkisiyle yere düşmelerine neden olarak havanın temizlenmesini sağlarlar.

Ayrıca, saç kurutma makinesini her kullanışınızdan sonra, ferah bir koku hissedeceksiniz: kokuları gideren ve saçların henüz yıkanmış olduğu hissini veren ozon. Duman kokusunu ve ortamdaki diğer kokuları giderir.

TEMİZLİK VE BAKIM

Aleti temizlemeden önce mutlaka fişini prizden çıkarın.

Cihazı su ile ıslatılmış bir bezle temizleyin.

Ancak makineyi suya veya başka sıvılara sokmayın!

Saç kurutma makinesi tozdan korunmalıdır. Gerekliğinde yumuşak bir fırça yardımıyla hava girişi ve çıkışı izgaraları temizlenmelidir.

DİKKAT: Saç kurutucusunun deterjan, çözücü, alkol veya farklı kimyasallarla temizlenmesi kesinlikle yasaktır.

Değişiklikler mümkündür.

Garanti

VALERA satın aldığınız ürünü şu şartlarda garantilemektedir:

1. Ürünü satın aldığınız ülkede bulunan resmi dağıtıcımız tarafından belirlenen garanti şartları geçerlidir. İsviçre ve Avrupa Ülkelerinde garanti süresi evde kullanım için 24 ay, profesyonel veya benzeri kullanımlar için ise 12 aydır. Garanti süresi ürünün satın alma tarihidene itibaren başlar. Satın alma tarihi, satıcı tarafından doldurulmuş ve mühürlenmiş garanti belgesi veya satış belgesi üzerinde bulunan tarih olarak kabul edilir.
 2. Garanti yalnızca bu garanti belgesinin veya satış belgesinin sunulması ile uygulanabilir.
 3. Garanti, garanti süresinde doğan, herhangi bir malzemedeki arızanın veya üretime bağlı olan hataların giderilmesini kapsamaktadır. Ürünün hatalarının giderilmesi onarım veya ürünün değiştirilmesi ile gerçekleşir. Uygun olmayan elektrik bağlantısı, ürünün hatalı kullanımı, ya da kullanım kurallarının hatalı uygulanmasından kaynaklanan sorunlar veya arızalar garanti kapsamı dışındadır.
 4. Özellikle ürünün dışında bir zararın karşılanması gibi herhangi türde bir talep, yürürlükte olan yasaların öngördüğü sorumluluklar dışında kabul edilemez.
 5. Garanti servisi ücretsiz uygulanmaktadır; servis, garanti süresinin uzaması veya yeni bir sürenin başlaması anlamına gelmez.
 6. Ürün yetkili olmayan kişiler tarafından kurcalandığı veya tamir edildiği takdirde, garanti süresi düşmektedir.
- Arıza olduğunda ürünü, iyi ambalajlanmış ve satıcı tarafından tarihi eklenerek mühürlenmiş olarak, yetkili yardım merkezimize geri getirebilir, ya da garantili onarım için resmi ithalatçıya göndererek olan satıcınıza başvurabilirsiniz.



Ürünün ya da ambalajının üzerindeki  simgesi, bu ürünün normal ev çöpi gibi atılmayıp, elektrik ve elektronik cihazların geri dönüşüm için verildiği özel toplama noktalarından birine verilmesi gerektiğini belirtir. Bu ürünün doğru şekilde imha edilmesine katkıda bulunmakla hem çevreyi, hem de çevredekilerin sağlığını korumuş olursunuz. Yanlış şekilde imha ise hem çevreye hem de sağlığa zararlıdır. Bu ürünün geri dönüşümüne ilişkin daha ayrıntılı bilgileri belediyenizden, çöp dairenizden veya ürünü satın almış olduğunuz satıcıdan edinebilirsiniz.

VALERA tescilli bir Ligo Electric S.A. - İsviçre markasıdır.

ІНСТРУКЦІЯ З ЕКСПЛУАТАЦІЇ

Уважно прочитайте цю інструкцію

Доступні також на сайті www.valera.com

ПОПЕРЕДЖЕННЯ

- Важливо: Для гарантії додаткової безпеки рекомендовано встановити в основній електромережі, до якої підключено прилад, диференційне реле-запобіжник, розраховане на інтервенційний струм в 30 мА. Для більш детальної інформації зверніться до кваліфікованого електрика.
- Перед використанням приладу переконайтеся в тому, що він сухий.



- **УВАГА:** Не користуйтеся приладом в ванній або під душем, біля басейнів або інших ємностей з водою.
- Цим приладом можуть користуватися діти старше 8 років і особи з обмеженими фізичними, сенсорними або розумовими можливостями, або такими, що не володіють достатніми знаннями й уміннями, якщо вони перебувають під доглядом, або якщо вони проінструктовані щодо безпечного використання приладу й усвідомлюють пов'язану з ним небезпеку.
- Слідкуйте, щоб діти не використовували прилад для ігор.
- Операції з чистки й догляду не повинні проводитись дітьми без нагляду.
- Коли феном користуються в ванній кімнаті, після закінчення слід витягти вилку з розетки, тому що близькість води небезпечна, навіть якщо фен вимкнений.
- Не користуйтеся несправним феном, якщо він падав або пошкоджено шнур живлення. Не намагайтеся самі полагодити електроприлад, зверніться до уповноваженого сервісного центру.

- Вмикайте прилад тільки в мережу змінного струму та перевіряйте, щоб напруга в мережі співпадала з напругою, вказаною на приладі.
- **Не занурюйте прилад в воду та в інші рідини.**
- **Не кладіть прилад туди, звідки він може впасти в воду або іншу рідину.**
- **Не намагайтеся дістати електричний пристрій, що впав в воду, терміново витягніть вилку з розетки.**
- Вимкніть прилад перед тим, як покласти його.
- Після користування приладом обов'язково відключіть його і витягніть вилку з розетки, але ніколи не тягніть його за шнур.
- Не забувайте постійно перевіряти, чи чисті решітки вхідного та вихідного отворів.
- Дайте приладу охолонути перед тим як зберігати його та не обмотуйте шнур живлення навколо фена при зберіганні.
- (тільки для моделі 560..., 580..., 581, 583..., 584.)

Цей фен для волосся призначений для професійного користування. При налаштуванні на максимальні показники температури фен виробляє дуже гаряче повітря. При користуванні в домашніх умовах, щоб уникнути пошкодження волосся та шкіри, встановлюйте нижчі показники температури і не затримуйтеся надто довго на окремих пасмах волосся чи зонах голови.

Важливо

Даний фен відповідає інструкціям з безпеки електровиробів. **Фен обладнаний запобіжником, який спрацює в разі його перегріву.** Після певного проміжку часу фен відновить роботу. **Перед кожним використанням перевіряйте, чи не забруднені решітки вхідного та вихідного отворів.** Цей прилад відповідає вимогам європейських директив 2004/108/CE, 2009/125/CE, 2006/95/CE та регламенту (CE) № 1275/2008.

ІНСТРУКЦІЯ ПО ВИКОРИСТАННЮ

Тумблери

Модель 530..., 533..., 541..., 542..., 553..., 554...	
ON=увімкнено/вимкнено (тримати натиснутим для роботи приладу) – (тільки для моделей, що мають цю функцію)	
0=вимкнено (тільки для моделей, що мають цю функцію)	
COOL=тепле повітря (тільки для моделей, що мають цю позицію)	
1=гаряче повітря/слабкий потік повітря (тільки для моделей, що мають цю функцію)	
2=дуже гаряче повітря/сильний потік повітря (тільки для моделей, що мають цю функцію)	
Модель 543..., 544..., 545..., 560..., 561..., 580..., 581..., 583..., 584...	
☞ Потік повітря	☞ Температура повітря
0=Вимкнено	1=Мала (COOL на моделі 543..., 545..., 561...)
1=Слабкий	2=Середня (= 1/ECO на моделі 543..., 545..., 561...)
2=Сильний	3=Висока (= 1/ECO на моделі 543..., 545..., 561...)

Функція COOL

(тільки для моделей, що мають цю функцію)

Функція COOL є ідеальною для надання волоссю більшого

об'єму і для чудової фіксації форми зачіски. Рекомендовано використовувати дану функцію в заключній частині сушки волосся.

Концентратор повітря

Це ідеальний аксесуар для швидкої сушки волосся й отримання чудових результатів з використанням щітки. Завдяки йому можна з точністю спрямувати потік гарячого або холодного повітря на окремі пасма волосся.

Дифузор або Дифузор «Об'єм» (для апаратів, оснащених цими насадками)

Ідеальна насадка для надання об'єму зачісці та природного м'якого ефекту кучерявому волоссю або волоссю з перманентною завивкою.

Візьміть локони ще вологого (але не мокрого) волосся та підніміть їх, щоб висушити, пропускаючи повітря з дифузора через свої пальці. Монтаж дифузора: див. мал. 1.

При використанні дифузора «Об'єм» вставте «пальці» дифузора безпосередньо у зачіску, імітуючи власні пальці, так щоб гаряче повітря з них розпушило волосся від коренів, надаючи йому об'єму.

Увага: фен з дифузором використовуйте тільки при найменших положеннях температура/потік повітря.

Фільтр

(тільки для моделей, що мають цю функцію)

Фен обладнаний знімним фільтром, що запобігає засмоктванню пилу, сторонніх частинок та волосся. Щоб зняти фільтр, потягніть за задню решітку. Якщо ви помили фільтр, перед його встановленням в фен впеньніть, зо він повністю висухнув. Встановіть на місце задню решітку.

Перемикач напруги

(тільки для моделей, що мають цю функцію)

Якщо фен обладнано даним пристроєм, перед вмиканням в розетку, використовуючи маленьку вилку та подібний інструмент, налаштуйте на напругу 110-125 В чи 220-240 В, відповідно до напруги мережі.

Ionic Wellness

(тільки для моделей, що мають цю функцію)

Дана функція забезпечується генератором, що виробляє мільйони очищаючих повітря негативноно заряджених іонів.

Що таке іони?

Іони - це вільно існуючі в природі електрично-заряджені частинки. Негативно-заряджені іони очищують повітря, нейтралізуючи позитивно-заряджені іони, які, навпаки, знижують якість повітря, утримуючи в атмосфері багато забруднюючих речовин.

Високий вміст у повітрі негативних іонів спостерігається після грози або біля моря чи в горах, поблизу водопадів; при цьому людина відчуває себе комфортно, завдяки чистому, природному та життєдайному повітрю.

Досконале зволоження волосся

Негативно-заряджені іони сприяють збереженню необхідного зволоження вашого волосся.

Вони подібноють частинки води, які знаходяться на щойно вимитому волоссі, таким чином дозволяючи стержням волосся поглинати більшу кількість вологи, відновлюючи її природний баланс.

Ефект бальзаму

Краще зволоження сприяє кондиціонуванню вашого волосся, забезпечує відновлюючий ефект, робить їх більш м'якими, волосся легше розчісується, має більший об'єм та блиск.

Відсутність статичного заряду та ефекту «волосся, що розлітається»

Негативно заряджені іони сприяють зникненню статичного заряду та ефекту «волосся, що розлітається» (коли волосся стирчить у різні боки), а також робить його більш гладким.

Очищувачий ефект

Забруднені частинки, які знаходяться у повітрі (з позитивним або нейтральним зарядом) притягаються до негативно-заряджених іонів, що виробляються феном, при цьому їх вага збільшується і під дією сили тяжіння вони падають на підлогу, очищуючи повітря.

Чистка та догляд

Перед чисткою завжди від'єднуйте фен від електромережі.

Для чищення фену користуйтеся зволоженою у воді серветкою.

Прилад не можна занурювати у воду чи інші рідини!

Захищайте фен від потрапляння пилу. Коли це необхідно, прочистіть вхідну та вихідну решітку фену, використовуючи щітку.

УВАГА: Категорично забороняється чищення фену мичими засобами, розчинниками, спиртом та іншими хімічними засобами.

Можливе внесення змін

ГАРАНТІЯ

VALERA надає гарантію на придбаний Вами прилад на наступних умовах:

1. Гарантія діє на умовах, установлених нашим офіційним дистрибутором на території країни, де був придбаний прилад. У Швейцарії та в країнах Євросоюзу гарантійний період становить 24 місяців для виробів побутового призначення і 12 місяців для виробів професійного або аналогічного йому призначення. Гарантійний термін обчислюється із дня покупки приладу. Датою покупки приладу є дата дієсного гарантійного талона, належним чином заповненого і проштампованого продавцем, або ж дата документа на покупку.
 2. Гарантійне обслуговування надається тільки при пред'явленні даного гарантійного талону або документа на покупку.
 3. Гарантія передбачає усунення всіх дефектів матеріалу або дефектів виготовлення, виявлених протягом гарантійного періоду. Усунення дефектів може здійснюватися шляхом ремонту приладу або його заміни. Гарантія не покриває дефекти або uszkodження, що виникли в результаті підключення приладу до електричної мережі, що не відповідає вимогам діючих норм; використання приладу не по призначення, а також недотримання правил користування.
 4. У відношенні гарантії не приймаються претензії будь-якого роду, зокрема, претензії на відшкодування збитків, заподіяних за межами приладу, з виключенням недовозначно встановлених діючими законами випадків можливої відповідальності.
 5. Гарантійне обслуговування надається безоплатно; при цьому воно не надає право на продовження гарантійного терміну, а також на початок нового гарантійного періоду.
 6. Гарантія втрачає силу у випадку наявності uszkodжень, що виникли в результаті порушень правил експлуатації або ремонту приладу з боку не уповноваженого персоналу.
- У випадку виявлення несправності поверніть належним чином упакований прилад разом з гарантійним талоном, у якому проставлена дата і печатка продавця, в один з наших Центрів сервісного обслуговування або Вашому продавцеві, що передасть його офіційному імпортереві для гарантійного ремонту.



Символ  на продукті або на упаковці означає, що цей продукт НЕ може бути перероблено як домашнє сміття. Замість цього його може бути передано в спеціальне місце для утилізації відходів електричного та електронного обладнання. Гарантуючи, що продукт утилізовано коректно, ви сприяєте запобіганню потенційно негативних наслідків для зовнішнього середовища та здоров'я людей, що може в іншому випадку виникнути при неналежному поводженню з відходами цих продуктів. Для більш детальної інформації про утилізацію цих продуктів, будь ласка зв'яжіться з вашими локальними офісами в місті, вашими домашніми службами по утилізації відходів та магазинами, де ви придбали цей продукт

VALERA є зареєстрованим торговим знаком компанії Ligo Electric S.A. - Швейцарія

ИНСТРУКЦИИ ПО ЭКСПЛУАТАЦИИ

Прочитайте внимательно настоящую инструкцию по эксплуатации.

Также доступны на сайте www.valera.com

УКАЗАНИЯ ПО МЕРАМ БЕЗОПАСНОСТИ

- Важно: Для повышения безопасности эксплуатации прибора электрическую сеть, используемую для его питания, рекомендуется снабдить дифференциальным предохранительным выключателем на силу тока не более 30 мА. Для получения более подробной информации обратитесь в специализированную службу.
- Перед использованием убедитесь, что прибор не содержит следов влаги: электроприбор должен быть абсолютно сухим.
-  Не пользуйтесь прибором вблизи заполненных водой ванн, раковин или иных емкостей.
- Данный прибор может быть использован детьми старше 8 лет, лицами с ограниченными физическими, сенсорными или умственными способностями, лицами, не обладающими достаточными знаниями или опытом, исключительно в том случае, если им было показано, как использовать прибор, и они находятся под присмотром лиц, отвечающих за их безопасность.
- Не позволяйте детям играть с прибором.
- Не позволяйте детям разбирать или очищать прибор или его части без присмотра взрослых.
- При использовании фена в ванной комнате по окончании работы с ним необходимо вынуть вилку из розетки, так как повышенная влажность и близость воды представляет опасность, даже если фен выключен.
- В случае повреждения сетевого провода обращайтесь только в те мастерские, которые рекомендует продавец, так как для ремонта требуется специальное оборудование.
- Подключайте фен только к сети переменного тока и обязательно проконтролируйте, чтобы напряжение сети, соответствовало напряжению, обозначенному на корпусе прибора.
- Не погружайте никогда прибор в воду или какую-либо другую жидкость.
- Никогда не оставляйте прибор в местах, где он мог бы упасть в воду или иную жидкость.
- Упавший в воду или в другую жидкость электроприбор не пытайтесь вытащить, пока он присоединен к сети

электрического тока; немедленно выньте сетевую вилку из розетки.

- После использования всегда выключайте фен.
- Всегда вынимайте сетевую вилку из розетки, никогда не тяните рукой за шнур прибора.
- Обращайте особое внимание на то, чтобы воздухозаборное отверстие и отверстие для выхода воздуха были всегда открытыми.
- Перед тем как убрать фен на место, охладите его, никогда не наматывайте шнур вокруг прибора.
- Не используйте прибор, если есть какая-либо неисправность, поврежден шнур питания или после его падения. Не пытайтесь отремонтировать электроприбор сами, отнесите его в сервисную службу.
- (только для модели 560..., 580..., 581, 583..., 584...) Эти модели разработаны для профессионального использования. При выборе высоких значений температур из прибора поступает очень горячий воздух. При домашнем использовании выбирайте пониженные значения температур и не задерживайтесь подолгу на отдельных участках волос во избежание их повреждения или повреждения кожи головы.

Важно

Настоящий прибор соответствует правилам техники безопасности для электрических приборов.

Прибор оснащен предохранительным термостатом и отключается автоматически в случае перегрева. После короткого перерыва в эксплуатации прибор автоматически включается снова, тем не менее, перед продолжением работы убедитесь, что воздухозаборное отверстие и отверстие для выхода воздуха не загрязнены. Данный прибор соответствует европейским Директивам 2004/108/EC, 2009/125/EC, 2006/95/EC и стандарту (EC) N. 1275/2008.

Способ использования

Переключение

Модели 530..., 533..., 541..., 542..., 553..., 554...

ON=ON/OFF (удерживайте кнопку в нажатом состоянии для функционирования прибора – только для моделей, имеющих эту функцию)

0=Выключено (только для моделей, имеющих эту функцию)

COOL=Прохладный воздух (только для моделей, имеющих эту функцию)

1=Горячий воздух / слабый поток воздуха
(только для моделей, имеющих эту функцию)

2=Очень горячий воздух / сильный поток воздуха
(только для моделей, имеющих эту функцию)

Модели 543..., 544..., 545..., 560..., 561..., 580..., 581..., 583..., 584...

 **Установки скорости вентилятора**

0=Выключено

1=Слабый поток воздуха

2=Сильный поток воздуха

 **Температура**

1=Прохладный воздух (=COOL модели 543, 545, 561...)

2=Горячий воздух (=1/ECO модели 543, 545, 561...)

3=Очень горячий воздух (=2/MAX модели 543, 545, 561...)

Настройка COOL

(для фенов, имеющих эту настройку)

Настройка COOL (прохладный воздух) прибором подводит к идеальному закреплению формы прически и придания волосам объема. Рекомендуется использовать эту функцию в финальной части сушки волос.

Насадка-концентратор

Благодаря этой насадке вы можете точно направлять поток горячего или прохладного воздуха на отдельные пряди волос.

Диффузор / Моделирующая насадка (для приборов укомплектованных данной принадлежностью)

насадка позволяет придавать причёске объем и делает кудрявые или завитые волосы естественно мягкими. Возьмите прядь влажных (но не мокрых) волос и, разминая их в ладони, пропускайте горячий воздух сквозь пальцы насадки.

Установка диффузора: см. рис. 1.

В случае использования диффузора "**Volume (объем)**" введите пальцы диффузора в волосы, как если бы это были пальцы руки, чтобы выходящий из них теплый воздух сделал волосы пышными у корней и придал им больший объем.

ВНИМАНИЕ: При использовании диффузора должен использоваться режим, в котором переключатель температуры / переключатель мощности фена находятся в минимальной позиции.

Фильтр (для моделей, имеющих эту опцию)

В фене, под воздухозаборной решеткой, вмонтирован съемный фильтр. Его назначение – задерживать пылинки и волосы, которые могли бы проникнуть внутрь прибора. Очистку фильтра можно проводить проточной водой. Для этого необходимо сначала снять воздухозаборную решетку, а затем вынуть фильтр. После очистки необходимо проконтролировать, чтобы фильтр находился в абсолютно сухом состоянии перед его повторным использованием. После очистки установите на место фильтр, а затем воздухозаборную решетку.

Переключатель напряжения (для моделей, имеющих эту опцию)

Если фен оснащен этим переключателем, то перед началом использования прибора напряжение должно быть установлено в положение, соответствующее напряжению питающей сети (110-125 В или 220-240 В). Переключение выключателя из одного положения в другое можно производить с помощью небольшой отвертки или аналогичного инструмента.

Ionic Wellness

(для моделей, имеющих эту опцию)

Данная функция обеспечивается генератором, вырабатывающим миллионы очищающих воздух отрицательно заряженных ионов.

Что такое ионы?

Ионы представляют собой присутствующие в воздухе частицы, обладающие электрическим зарядом. Отрицательно заряженные ионы помогают очищению воздуха, нейтрализуя ионы с положительным зарядом, которые, наоборот, способствуют ухудшению его состояния, удерживая в атмосфере значительное число загрязняющих элементов. Высокое содержание в воздухе отрицательных ионов наблюдается после грозы, или у моря и в горах, вблизи водопадов и водных потоков; при этом человек испытывает чувство комфорта, благодаря чистому, естественному и живительному воздуху.

Лучшее увлажнение волос

Отрицательно заряженные ионы способствуют сохранению необходимого увлажнения для ваших волос.

Они дробят частицы воды, находящиеся на только что вымытых волосах, тем самым позволяя стержням волос поглощать ее большее количество, что восстанавливает внутри них естественный баланс влажности.

Эффект бальзама

Лучшее смачивание способствует кондиционированию ваших волос, оказывает восстанавливающий эффект и делает их более мягкими и легче расчесываемыми, увеличивая их объем и блеск.

Отсутствие статического электричества и эффекта “разлетающихся” волос

Отрицательно заряженные ионы способствуют снижению статического электричества и эффекта “разлетающихся” волос (когда волосы торчат в разные стороны), а также делают их более гладкими.

Очистительный эффект

Загрязняющие частицы, находящиеся в воздухе (с положительным зарядом или нейтральные) притягиваются к отрицательно заряженному ионам, испускаемому феном, при этом их вес увеличивается и под действием силы тяжести они падают на пол, делая воздух более чистым.

Кроме того, после каждого использования фена вы почувствуете запах свежести: это озон, удаляющий неприятные запахи и создающий у вас ощущение только что вымытых волос.

Озон удаляет запах табака и другие неприятные запахи, имеющиеся в помещении.

ОЧИСТКА И ТЕХНИЧЕСКОЕ

ОБСЛУЖИВАНИЕ

Перед очисткой прибора обязательно вынуть сначала вилку из розетки!

Очистку можно проводить с помощью влажной тряпки.

Прибор нельзя ни в коем случае промывать водой или любой другой жидкостью!

Защипайте фен от попадания в него пыли. Можно очищать воздухозаборную решетку щеткой или кистью. Категорически запрещается производить чистку фена с применением моющих средств, растворителей, алкоголя и различных химических составов.

Гарантия

VALERA гарантирует безвозмездное устранение дефектов прибора возникших по вине производителя при следующих условиях.

1. Гарантия действует на условиях, устанавливаемых нашим официальным дистрибьютером на территории страны, где был приобретен прибор. В Швейцарии и в странах Европейского союза гарантийный срок составляет 24 месяца при домашнем использовании прибора и 12 месяцев при его профессиональном или подобном профессиональному применению. Гарантийный срок вступает в силу с момента покупки прибора. Датой покупки прибора является дата, указанная в настоящем гарантийном свидетельстве. Гарантийное свидетельство должно быть надлежащим образом заполнено и заверено печатью продавца. Дата приобретения изделия может быть подтверждена товарным или кассовым чеком продавца.
2. Гарантийное обслуживание предоставляется только при предъявлении настоящего гарантийного свидетельства и товарного (кассового) чека.
3. Гарантия предусматривает устранение всех дефектов изделия, выявленных в течение гарантийного периода, возникших по вине производителя. Устранение дефектов может осуществляться путем ремонта прибора либо замены его. Гарантия не покрывает дефекты или повреждения, возникшие в результате подключения прибора к электрической сети, не отвечающей требованиям действующих норм, неправильного использования прибора, а также несоблюдения правил пользования.
4. В отношении гарантии не принимаются претензии любого рода, в частности претензии на возмещение убытков, причиненных за пределами прибора, с исключением недвусмысленно установленных действующими законами случаев возможной ответственности.
5. Гарантийное обслуживание предоставляется безвозмездно.

6. Гарантия теряет силу в случае нарушения конструкции или ремонта прибора неуполномоченным персоналом.

В случае возникновения какой-либо неисправности верните надлежащим образом упакованный прибор вместе с заполненным гарантийным свидетельством с указанием даты продажи и заверенной печатью продавца, в один из наших Авторизованных сервисных центров или вашему продавцу, который передаст его официальному импортеру для выполнения гарантийного ремонта.



Символ  на изделии или на его упаковке указывает, что данное изделие не подлежит утилизации в качестве бытовых отходов. Вместо этого его следует сдать в соответствующий пункт приема электронного и электрооборудования для последующей утилизации. Соблюдая правила утилизации изделия, вы можете предотвратить причинение потенциального ущерба окружающей среде и здоровью людей, который возможен вследствие неподобающего обращения с подобными отходами. За более подробной информацией об утилизации данного изделия просьба обращаться к местным властям, в службу по вывозу и утилизации.

Возможно внесение изменений

VALERA является зарегистрированным торговым знаком Ligo Electric S.A. – Швейцария



تعليمات الاستعمال

اقرأ تعليمات الاستعمال هذه بعناية

متاحة أيضا على الموقع www.valera.com

تحذيرات الأمان

- هام: لضمان حماية إضافية، ننصح بأن يركب في شبكة التيار الكهربائي التي تغذي الجهاز مفتاح قاطع فاصل يتدخل تيار لا يتجاوز 30 م أمبير (mA).
- لمزيد من المعلومات، قم بمراجعة فني كهربائي مؤهل.
- تأكد من أن الجهاز جاف تماما قبل استعماله.
- تنبيه: لا تستعمل أبدا الجهاز بالقرب من حوض الحمام، والمغسلة أو أي وعاء آخر مملوء بالماء. 
- يمكن استعمال هذا الجهاز من قبل الأطفال ابتداء من عمر 8 سنوات أو من قبل الأشخاص ذوي الإمكانات الجسدية أو الحسية أو العقلية المحدودة، أو الأشخاص محدودي الخبرة والدراسة فقط بالإشراف اللازم عليهم أو بعد تزويدهم بتعليمات استعمال الجهاز بشكل آمن وعند إدراكهم للخطر الذي يتعلق باستعمال الجهاز.
- يجب الإشراف على الأطفال لضمان عدم لعبهم بالجهاز.
- لا يجب أن يقوم بعمليات التنظيف والصيانة الأطفال بدون مراقبة.
- بعد الاستعمال، قم بإطفاء مجفف الشعر دائما وأفضل القابض عن مصدر التيار الكهربائي. و لا تحاول فصل القابض عن مصدر التيار الكهربائي بشد السلك الكهربائي.
- لا تستعمل جهازك إذا بدا عليه أمرا شادا، أو إذا سقط أو إذا تعرض السلك الكهربائي للتلف. لا تحاول أن تصلح الجهاز من تلقاء نفسك، بل قم بتوكيل هذا الأمر لفني مؤهل معتمد.
- عند استعمال مجفف الشعر في الحمام، قم بفصله عن مصدر التيار الكهربائي بعد الاستعمال، حيث أن قربه من المياه يمكن أن يشكل خطرا حتى والمجفف مغطا.
- قم بإطفاء الجهاز دائما عن نتحيته.
- استعمل مجفف الشعر بطريقة تحرض على أن تكون شبكات دخول الهواء وخروجه غير مسدودة أو معيقة.
- أترك مجفف الشعر ليبرد قبل أن تعيده إلى مكانه، ولا تلف السلك الكهربائي أبدا حول الجهاز.
- 584, 583, 581, 580, 560 فقط موديل
- تم تصميم مجفف الشعر هذا خصيصا للاستعمال الحرفي. تمت برمجته على أقصر درجات الحرارة. يصدر الجهاز هواء ساخنا جدا. في الاستعمال المنزلي، ولتجنب الضرر بالشعر أو الجلد، قم باختيار قيم درجات حرارة منخفضة أو لا تلح طويلا على منطقة معينة من الشعر.

الناشر أو الناشر "فوليمي"

(للأجهزة المزودة بهذه الملحقات)

هو الملحق المثالي لإعطاء تصفية الشعر حجما وجعل الشعر المجدد أو المعالج بالبيرمينت ناعما بصورة طبيعية. أمسك خصلات الشعر التي لا تزال رطبة (وليست مبللة) وأتركها مرتفعة، ثم جفف بتمرير الهواء المنفوخ من الناشر عبر أصابعكم. تركيب الناشر: أنظر الرسم 1.

في حالة استعمال الناشر "فوليمي"، أدخل "أصابع" الناشر مباشرة في الشعر، وكأنها أصابع يدك بصورة تجعل الهواء الساخن الخارج منها يضغط الشعر من الأساس ويمنحه المزيد من الحجم. تنبيه: عند استعمال الناشر يجب أن تكون درجة الحرارة / والسرعة على أقل مستوى.

الفلتر (للأجهزة المزودة بهذا الملحق)

مجفف الشعر مزود بفلتر قابل للنزع يحتجز الغبار والشعيرات وأي شيء ملوث يأتي مع الهواء. يمكن غسل الفلتر تحت الماء الجاري. لنزعه من مجفف الشعر، يكفي فصل الشبك الخلفي لمدخل الهواء. وبعد غسل الفلتر، يجب التأكد من تجفيفه قبل إعادة وضعه في مجفف الشعر. ومن ثم إعادة تركيب الشبكة الخلفية أيضا.

محول التردد أو الجهد

(للموديلات المزودة بهذه الأداة).

إذا كان مجفف الشعر مزودا بهذه الأداة، فإنه يجب اختيار التردد أو الجهد مسبقا قبل الاستعمال 110 - 125 فولت أو 220 - 240 فولت وذلك حسب قوة التيار في منطقتكم. لتحقيق تحويل التردد أو الجهد، يمكن استعمال مفك براغي صغير أو أداة مشابهة.

مجفف الشعر أيونيك - وينيس

(لمجففات الشعر المزودة بهذه الأداة).

هذه الوظيفة ترتبط بمولد ينتج ملايين الأيونات السالبة والمنقية.

ما هي الأيونات؟

الأيونات هي جزيئات مشحونة تتواجد في الطبيعة الأيونات المشحونة سالبا تساعد على تنقية الهواء وأيضا تحييد الأيونات ذات الشحنة الموجبة والتي، على العكس، تساهم في تغيير الجو وتترك فيه جزءا كبيرا من العوامل الملوثة. الأيونات المحملة بالشحنات السالبة تتواجد في الهواء ويصورة خاصة بعد عاصفة من المطر أو في البحر أو في الجبال بالقرب

هام

مجفف الشعر هذا يطابق توجيهات الأمان للأجهزة الكهربائية. مجفف الشعر هذا مزود بترموستات للأمان. في حالة ارتفاع درجة الحرارة بإفراط فإنه يتوقف أوتوماتيكيا. وبعد فترة قصيرة يشتعل من جديد. قبل كل مرة تستعمل فيها الجهاز، تأكد من أن شبكات دخول وخروج الهواء نظيفة تماما. هذا الجهاز مطابق لتوجيهات والتوصيات الأوروبية EC/108/2004، EC/125/2009، EC/95/2006 والقانون الأوروبي رقم 2008/1275.

طريقة الاستعمال

ضبط التبادل

الموديلات 530 ... 533 ... 541 ... 542 ... 553 ... 554 ..

ON = مشتمل / مطفي (تابع الضغط لتشغيل لتشغيل الجهاز).

(فقط للموديلات المزودة بهذا الزر).

0 = مطفي (فقط للموديلات المزودة بهذا الوضع).

COOL = هواء دافئ (فقط للموديلات المزودة بهذا الوضع).

1 = هواء ساخن/دقيق هواء خفيف

(فقط للموديلات المزودة بهذا الوضع).

2 = هواء ساخن جدا/دقيق هواء قوي

(فقط للموديلات المزودة بهذا الوضع).

الموديلات 543 ... 544 ... 545 ... 560 ... 561 ... 580 ...

583 ... 584

دقيق الهواء درجات الحرارة

0 = مطفي 1 = هواء دافئ (COOL = الموديل 543 . 545 . 561 .)

1 = دقيق هواء دافئ 2 = هواء ساخن (ECO1 = الموديل 543 . 545 . 561 .)

2 = دقيق هواء قوي 3 = هواء ساخن جدا (MAX2 أقصى = الموديل 543 . 545 . 561 .)

وظيفة COOL

(لمجففات الشعر المزودة بهذه الأداة)

وضع وظيفة COOL مثالي لإعطاء الشعر حجما وهينة ولضمان التناسق الكامل لتسريحتك. ينصح باستعمال هذه الوظيفة في المرحلة الأخيرة من التجفيف.

مركز الهواء

الملحق المثالي لتجفيف الشعر بصورة سريعة ويعطي النتائج المدهشة باستعمال الفرشاة. وفي الحقيقة، بفضل هذا المركز، يمكنك توجيه دقيق الهواء بدقة عالية سواء كان باردا أو ساخنا على خصلة الشعر الواحدة.

الضمان

VALERA تضمن الجهاز الذي قمتَ بشرائه بناء على الشروط التالية:

1. في سويسرا وفي دول الاتحاد الأوروبي، مدة فترة الضمان هي 24 شهر للاستخدام المنزلي و12 شهر للاستخدام الحرفي وما شابه ذلك.
شروط صلاحية الضمان، يتم تحديدها من قبل الموزع المعتمد في بلد الشراء. تبدأ فترة الضمان من تاريخ شراء الجهاز. ويعتبر تاريخ الشراء موثقاً بختم البائع على شهادة الضمان، أو بواسطة إيصال الشراء.
2. يطبق الضمان على الجهاز فقط عند إبراز شهادة الضمان أو عند إبراز إيصال الشراء.
3. الضمان يتكفل بإزالة جميع الأعطال التي تظهر أثناء مدة سريان الضمان والتي تعود أسبابها إلى عيوب في المواد أو عيوب في التصنيع، وإزالة هذه الأعطال يمكن أن يتم بتصليح الجهاز أو بتبديل الجهاز نفسه. إن الضمان لا يغطي الأعطال والأضرار التي تعود أسبابها للتوصيل الكهربائي الخاطئ أو الغير قانوني، أو للاستعمال الخاطئ، وللإستعمال الخارج عن تعليمات الإستعمال.
4. لا تحق أي مطالبة مهما كانت طبيعتها، وخاصة التعويض عن الأضرار والتي لا تخصص بالجهاز، ما عدا المسؤولية التي تحددها القوانين السارية.
5. خدمة الضمان تتم مجاناً، وهذا لا يعني إطالة فترة الضمان أو فترة ضمان جديدة.
6. يسقط الضمان إذا تم العبث بالجهاز أو إذا تم تصليح الجهاز بواسطة فنيين غير مرخصين من قبلنا.
عند حدوث عطل، أعد الجهاز في علبته مع شهادة الضمان والمخزومة من البائع إلى أي مركز خدمة مرخص من قبلنا أو إلى البائع بحيث يرسله بدوره إلى المستورد.

من الشلالات أو جداول المياه حيث يلتمس الإنسان الإحساس بالراحة بسبب الهواء النقي، الطبيعي والحيوي.

أفضل مرطب للشعر

الأيونات ذات الشحنة السالبة تساعد على الحفاظ على الرطوبة المطلوبة للشعر.

وهي في الحقيقة تقوم بتصغير جزيئات الماء، والتي تتواجد في الشعر المغسول لتوة، مما يمكن من امتصاص أكبر مقدار منه داخل جذر الشعر، بحيث يعيد توازن الرطوبة الطبيعية للشعر.

تأثير بلسمي على الشعر

الرطوبة الجيدة تساعد على تكييف شعرك، ولها تأثير مجدّد وتجعل الشعر أكثر نعومة ويسهل التمشيط، وتغطيه حجماً أكبر ولمعاناً أكثر.

لا شحنات ساكنة ولا نظاهرة "لتطير"

الأيونات ذات الشحنة السالبة تساعد على تخفيض الإلكتروستاتيّة الكهربائية وتأثير "التطير" في الشعر (اقشعرار الشعر) والتجعد.

مفعول النظافة والنقاء

الأيونات المشحونة سلباً والتي يولدها مجفف الشعر تقوم بتجميع الجزيئات الملوثة في الهواء (والشحنات السالبة والمحيدة) واحدة على الأخرى وتجعلها ثقيلة بحيث تسقط على الأرض بفعل الجاذبية، وبذلك تنقي الهواء.
بالإضافة إلى ذلك، بعد كل استعمال لمجفف الشعر، سوف تشم عطراً طازجاً: ذلك أن الأوزون يزيل الروائح ويترك الشعر وكأنه مغسول للتو.

يزيل رائحة النخان والروائح الأخرى المتواجدة في بيئة المكان.

التنظيف والصيانة

قبل بدء التنظيف، انزع القابس من مصدر التيار! قم بتنظيف الجهاز بقطعة قماش مرطبة بالماء. يجب عدم غمر الجهاز إطلاقاً بالماء أو في أي سائل آخر! حافظ على الجهاز بعيداً عن الغبار. وعند الضرورة قم بتنظيف شبكات منافذ الهواء بواسطة فرشاة أو بواسطة قطعة من القماش.
تنبيه: يمنع بتاتاً تنظيف مجفف الشعر بالمواد المنظفة والمذيبة والكحول والمواد الكيميائية المختلفة.

مع الاحتفاظ بحق التغيير

使用说明

请仔细阅读本说明

也可在 www.valera.com 上找到

安全警告

- **重要事项:** 为了保证具有额外的保护, 建议在向设备供电的电路系统中安装一个介入电流不超过30mA的差动开关。更为详尽的信息请联系您信得过的电气技工。
- 在使用本设备前, 确保它干燥。
-  **注意:** 请勿在浴缸、洗手盆或其它盛水容器的附近使用本设备。
- 8岁以上的儿童以及残疾、聋盲或智障人士或者缺乏经验和知识的人士, 在适当监管下可使用本设备; 或者确认他们已学会本设备的使用、而且他们意识到相关危险时, 可使用本设备。
- 本设备只能连接交流电使用, 应检查供电线路的电压是否与设备上标出的数据相符。
- 严禁把本设备浸泡在水或其它液体之中。
- **在浴室使用干发器时, 由于靠近水源, 即使干发器已经关闭也会存在危险, 所以, 请在使用后把干发器的电源插头从插座中拔出。**
- 如设备存在故障、曾经跌落在地上或电源线受损时请勿使用之。请勿尝试自行修理电器设备, 应将其送交授权的技术人员处。
- 请勿把本设备放在可能跌落水或其它液体中的地方。
- **严禁尝试拿起跌落在水里的电器设备, 应先把其电源插头从供电插座中拔出。**
- **放下设备时应将其熄灭。**
- 干发器使用后应将其熄灭并把电源插头从插座中拔出。严禁拉扯电线来拔出插头。
- 使用干发器时, 设备的进风网格和出风网格不应存在阻塞现象。
- 放置干发器前应先等其冷却, 切勿把电线缠绕在干发器上。
- (仅 560., 580., 581, 583., 584.)
本吹风机专为专业用途而设计, 当设置在最高温度时, 本设备会产生非常热的空气。在家庭使用时, 为避免损坏头发或皮肤, 请选择较低的温度值, 或不要对着头发个别区域使用太长时间。

重要事项

本干发器符合电器设备的安全标准。

本干发器备有一个安全恒温器，在设备过热时，会自动将设备停止运作。经过一段短暂的时间后，设备将会恢复运行。每次使用前，应先检查干发器的进风网格和出风网格是否清洁干净。本电器符合欧洲标准2004/108/CE、2009/125/CE、2006/95/CE以及(欧盟)第1275/2008号法令。

使用方法

变换

型号 530.., 533.., 541.., 542.., 553.., 554..
ON = 开/关 (保持按指令设备运作) (仅适用于配备此按钮的型号)
0 = 熄灭 (仅适用于配备此位置的型号)
COOL = 微暖风 (仅适用于配备此位置的型号)
1 = 热风/微风 (仅适用于配备此位置的型号)
2 = 极热风/强风 (仅适用于配备此位置的型号)
型号. 543.., 544.., 545.., 560.., 561.., 580.., 581.., 583.., 584..
风量 温度
0 -熄灭 1 -微暖风 (=COOL Mod. 543.., 545.., 561..)
1 -微风 2 -热风 (=1/E C O Mod. 543.., 545.., 561..)
2 -强风 3 -极热风(=2/MAX Mod. 543.., 545.., 561..)

COOL功能(对于配备此装置的干发器)

COOL位置对于头发的浓密效果和蓬松效果具有理想的效果，更可保证您的发型得到完美的定型。我们建议在干发的最后阶段使用此功能。

集风器

快速吹干头发最为理想的附件，与发刷一起可以令头发获得满意的效果。由于此集风器，您可以在单束头发上任意定向热风或冷风。

吹风机或“Volume”型吹风机(用于附有这些配件的器具)

令发型显得蓬松或者令卷发或烫发天然柔软的理想配件。

取一小撮仍微湿的头发(但不是湿漉漉)并保持举高，然后让吹风机喷气透过您的手指吹干。吹风机的安装：参阅图1。

如果使用“Volume”

型吹风机，将吹风机的“手指”直接插入头发，好像人的手指一样，令由吹风机中出来的热气可

以从根部让头发蓬松起来，使它们达到最大的蓬松程度。

注意:使用散风器时，干发器只能设定在最低的**温度/速度**位置。

过滤器(对于配备此附件的型号)

干发器备有阻隔尘埃等空气中存在的杂物的可抽出式过滤器。此过滤器可用冲水冲洗清洁。可通过拆下干发器后部的进风网格，然后将其从干发器中取出。清洗过滤器后，应确保过滤器完全干燥后才能装回原处。然后再重新装上进风网格。

电压转换(对于配备此附件的型号)

如干发器备有此附件，必须在使用前先根据供电网络的电压来选择110-125V或220-240V。通过一把小螺丝刀或类似物品可进行电压变换。

系列吹风机

(对于配备此装置干发器)

这个功能与产生数百万个净化负离子的发生器有关。

离子是什么?

离子是自然中存在的电负电荷粒子。负电荷离子能够中和正电荷离子，帮助净化空气；而正电荷离子则相反，在大气中留住大部分污染剂，导致空气恶化。

在一场暴风雨后，或者在海上或山上瀑布和溪水附近，存在大量负电荷离子，会令人有健康舒适的感觉，因为存在更纯净、自然、焕发生机的空气。

改善头发的水分

负电荷离子有助于保持头发的正确水分。离子令刚洗完的头发上所存在的水粒子微粉化，令发茎内部可以吸收更多水分，从而恢复头发的天然湿度平衡。

对头发的护发效果

更佳的水分有利于头发的调理，具有再生效果，令头发更柔软，易于梳理，更蓬松，并富有光泽。

没有静电荷或“fly away(竖立)”

负荷离子有助于减少静电、头发“fly away(竖立)”及卷曲现象。

净化效果

从吹风机喷出的负荷离子令空气的污染粒子（正荷或中性）一个吸引另一个，变得沉重，以致因重力而跌落到地上，从而净化空气。

此外，每次使用吹风机后，将会感觉到一种清新的香气：这是臭氧清除气味，令头发具有刚洗完的感觉。

消除烟尘气味及环境中的其它气味。

清洁和保养

进行请洁前，应先把电源插头从插座中拔出！

本产品可用布沾水清洁。

严禁把干发器浸没在水或任何其它液体之中！

请把干发器与尘埃隔绝存放，如有需要，可用刷子或小扫子清洁进风和出风网格。

注意：严禁使用清洁剂、溶剂、酒精和各种化学品清洁吹风机。

保留修改的权利。

保修证书

VALERA按照以下条件向阁下购买的设备提供产品保修：

1. 由我司授权的、在产品购买国的正式经销商所订立的保修条款为有效条款。
在瑞士和欧盟国家的保修期分别为：
家用24个月；专业类使用12个月。保修期是从设备购买之日起计算。购买的日期以显示的日期或由经销商盖章并完整填写的本保修证书的日期或产品购买单据上的日期为准。
2. 只有能够出示本保修证书或产品购买单据，本产品保修证书才适用。
3. 产品保修可消除在保证期间出现的、由于材料或制造缺陷而造成的所有故障。消除故障可通过维修或更换产品来进行。产品保修不包括由于执行不符合标准的电线连接、使用产品不当或忽略使用规则而造成的故障或损失。
4. 任何其他性质的索赔均不予以负责，尤其是设备以外的任何损失赔偿。对于现行法规中规定的责任则除外。
5. 产品保修服务为免费服务；服务本身不构成保修期的延长或保修期的重新开始。
6. 如设备由非授权人员擅自改动或维修，本保证则失效。

出现故障时，请把包装好的产品连同经销商签章的保修证书一起送交我司授权的服务中心，或送往你购买产品的商店，由店方负责交给正式入口商进行产品保修。

VALERA是瑞士Ligo Electric S.A. 的注册商标。

پيون‌های دارای بار منفی‌ای که از مشوار بیرون می‌آیند، سبب می‌شوند که ذرات آلاینده هوا (دارای بار مثبت یا خنثی) جذب همدیگر شوند و در اثر سنگینی و نیروی جاذبه به سمت زمین کشیده شوند و در نتیجه، هوایی تمیز حاصل می‌گردد.

افزودن بر این، هریار که از مشوار استفاده می‌کنید، عطری به مشامتان می‌رسد؛ این ازن است که بوها را می‌زاید و به مویتان حالتی می‌بخشد که انگار تازه شسته شده است. پيون‌های دارای بار الکتریکی منفی همچنین بوی سیگار و دیگر بوهای ناخوشایند محیط را برطرف می‌سازد.

تمیز کاری و نگهداری

پیش از تمیز کاری، دوشاخه را از برق بکشید.

دستگاه را می‌توان با پارچه‌ای نمدار تمیز کرد.

دستگاه را در آب یا مایعات دیگر فرو نبرید.

مشوار را در برابر گردوغبار محافظت کنید. در صورت لزوم، با بررسی نرم شبکه‌های ورودی/خروجی هوا را تمیز کنید.

حق ایجاد تغییرات در دستگاه محفوظ است.

دور انداختن دستگاه

علامت سطل زباله بر روی محصول یا بر روی بسته‌بندی آن نشان می‌دهد که این محصول را با زباله‌های خانگی نباید دور انداخت؛ آن را می‌باید به مراکز جمع‌آوری و



بازیافت تجهیزات الکتریکی و الکترونیکی تحویل داد. با اطمینان یافتن از دور انداختن درست دستگاه، از پیامدهای زیان‌بار و بالقوه دورانداختن نامناسب این دستگاه بر روی محیط زیست و سلامت انسان، پیش‌گیری می‌شود.

برای کسب اطلاعات بیشتر درباره بازیافت این محصول، با فروشنده یا مرکز خدمات پس‌ازفروش مشورت نمایید.

ضمانت‌نامه

VALERA دستگاه خریداری‌شده توسط شما را با شرایط ذیل ضمانت

می‌نماید:

- شرایط ضمانت تعیین‌شده توسط توزیع‌کننده رسمی ما در کشور محل خرید معتبر هستند. در سوئیس و در کشورهای اتحادیه اروپا، دوره گارانتی 24 ماه برای استفاده خانگی، و 12 ماه برای استفاده حرفه‌ای یا مشابه می‌باشد.
 - دوره ضمانت از تاریخ خرید دستگاه آغاز می‌شود. تاریخ خرید، تاریخی است که در این گواهی ضمانت که به‌طور مناسب تکمیل و مهر شده، قید گردیده یا تاریخی که در مدرک خرید قید شده است.
 - ضمانت فقط بعد از ارایه این گواهی ضمانت یا ارایه مدرک خرید، قابل اعمال است.
 - ضمانت، بر طرف‌کردن تمام نقایصی که در مدت ضمانت بروز کرده و ناشی از نقایص جنس کالا یا نقایص ساخت است، را پوشش می‌دهد. بر طرف‌کردن نقایص دستگاه می‌تواند با تعمیر یا تعویض آن محصول صورت گیرد. این ضمانت نقایص یا خسارات ناشی از متصل کردن به شبکه برق غیرمنطبق با مقررات، یا ناشی از استفاده نابه‌جا از محصول و همچنین ناشی از عدم رعایت مقررات استفاده را پوشش نمی‌دهد.
 - هرگونه جبران خسارت با هر ماهیتی، به‌ویژه جبران خسارت احتمالی خارج از دستگاه، مستثنا است به استثنای مسئولیت احتمالی که صریحاً در قوانین جاری تعیین شده باشد.
 - سرویس ضمانت بدون مطالبه هزینه، انجام می‌شود؛ آن بر طولانی‌شدن یا شروع مجدد دوره ضمانت دلالت نمی‌کند.
 - در صورتی که این دستگاه توسط افراد غیرمجاز دستکاری یا تعمیر شود، این ضمانت از درجه اعتبار ساقط می‌گردد.
- در صورت خرابی، دستگاه به‌بخوبی بسته‌بندی‌شده را همراه با گواهی ضمانت دارای تاریخ و مهر فروشنده به یکی از مراکز خدمات مجاز برگردانید یا به فروشنده خردتان تحویل دهید تا وی، برای تعمیر مربوط به ضمانت، نسبت به ارسال آن برای واران‌کننده رسمی دستگاه اقدام نماید.

مهم

این سشوار مطابق با مقررات ایمنی مربوط به وسایل برقی ساخته شده است.

این سشوار مجهز به ترموستات ایمنی است. در صورت گرم شدن بیش از حد معمول دستگاه به طور خودکار متوقف می شود. پس از چند دقیقه خنک شدن، دستگاه دوباره به کار خواهد افتاد. پیش از هر بار استفاده، کنترل کنید که شبکه های ورودی و خروجی هوا کاملاً تمیز باشند.

این دستگاه با رهنمودهای اروپایی 2004/108/CE، 2009/125/CE و 2006/95/CE و مقررات (اتحادیه اروپا) به شماره 1275/2008 مطابق می باشد

دستور العمل های استفاده

تبدیل

محل های... 530... 533... 541... 542... 553... 554...
ON = روشن/خاموش (برای فعال کردن دستگاه دکمه را فشرده نگاه دارید) - (فقط برای مدل های مجهز به این دکمه)

0 = خاموش (فقط برای مدل های مجهز به این وضعیت)
Cool = هوای معتدل (فقط برای مدل های مجهز به این وضعیت)

1 = هوای گرم/جریان هوای ملایم (فقط برای مدل های مجهز به این وضعیت)
2 = هوای خیلی گرم/جریان هوای قوی (فقط برای مدل های مجهز به این وضعیت)

محل های... 543... 544... 545... 560... 561... 580... 581... 583... 584...
جریان هوا  دما

0=خاموش
1= هوای معتدل (COOL محل های... 543... 545... 561...)
1= جریان هوای ملایم 2 = هوای گرم (ECO=1 محل های... 543... 545... 561...)
2= جریان هوای قوی 3 = هوای خیلی گرم (MAX=2 محل های... 543... 545... 561...)

تنظیم هوای سرد (Cool) (برای سشوارهای مجهز به این دستگاه)

هوای سرد به حالتدهی مو کمک می کند. بنابراین، برای دستیابی به مدل موی ماندگار و نتایجی بهینه، فرایند آرایش مو را با استفاده از گزینه هوای سرد به پایان برید.

سری حالتدهی

سری حالتدهی به موی صاف را بر روی سشوار سوار کنید تا هنگام خشک کردن مو، کنترل فرایند حالتدهی آسان تر شود.

سری پخشنده (Diffuser) (تنها در برخی از مدل ها)

عمل خشک کردن با سری پخشنده برای افزودن حجم و بافت به موهای مناسب است که به طور طبیعی مجعد، موج یا زیر اند.

با انگشت هایتان، موی مرطوب را جمع کنید و بگذارید هوای گرمی که از پخشنده خارج می شود، از میان انگشت هایتان عبور کند. پس از این که موهایتان کاملاً خشک شد، سرتان را به آرامی تکان دهید و با انگشت هایتان به مو حالت بدهید. توجه کنید: هنگامی که پخشنده را بر روی سشوار نصب کرده اید، دستگاه را تنها بر روی حداقل میزان حرارت/سرعت به کار اندازید.

صافی (تنها در برخی از مدل ها)

سشوار مجهز به صافی ای جداشدنی است که مانع از مکش گردوغبار و مو به درون دستگاه از طریق باذن می شود. صافی را می توان زیر شیر آب شست. برای جدا کردن آن، شبکه پستی را بیرون بکشید. پس از تمیز کاری صافی، مطمئن شوید که پیش از قرار دادن دوباره آن در سشوار، کاملاً خشک شده باشد. سپس، دوباره شبکه پستی را در جایش قرار دهید.

انتخابگر ولتاژ (تنها در برخی از مدل ها)

اگر سشوار شما مجهز به این وسیله است؛ پیش از زدن دوشاخه به برق، با آچار پیچگستی یا چیزی شبیه آن، بر اساس ولتاژ برق مصرفی تان، ولتاژ دستگاه را بر روی 110-120 ولت یا 240-220 ولت تنظیم کنید.

عملکرد یون

این دستگاه دارای ویژگی یون ساز است که هنگام عملکرد دستگاه فعل است؛ دستگاه جریانی از یون های منفی تولید می کند.

یون چیست؟

یون ها ذراتی دارای بار الکتریکی اند که در طبیعتی یافت می شوند. یون ها دارای بار منفی به وسیله خنثی کردن یون های مثبت که با نگهداشتن بسیاری از عوامل آلاینده در هوا، کیفیت آن را کاهش می دهند. به تصفیه هوا یاری می رسانند.

حجم زیادی از یون های منفی پس از رعد و برق، در کنار دریا، در کوهستان یا در نزدیکی آبشار و رودخانه وجود دارد؛ در مکان های مذکور وجود هوای خالص و پاک، سبب احساس نشاط در آن می شود.

هیدراسیون بهینه مو

یون های منفی به حفظ رطوبت بهینه موی شما یاری می رسانند. به ویژه ذرات آب روی موهای تازه شسته را کوچک می کنند و ساقه مو را قادر می سازند تا رطوبت بیشتری جذب کند و در نتیجه، رطوبت طبیعی مو را به آن باز می گردانند.

اثر حالت پنبیری مو

هیدراسیون بهینه، موها را احیا می کند و حجم و درخشندگی مو را افزایش می دهد؛ و فرایند شامپو کردن مو را تسهیل می کند.

بدون تولید الکتریسیته ساکن و "اوز" شدن مو

یون های منفی الکتریسیته ساکن مو را کاهش می دهند و سبب پیشگیری از "اوز" شدن مو می شوند.

دستورالعمل‌های استفاده

لطفا پیش از استفاده از سشوار، این دستورالعمل‌ها را با دقت بخوانید.

همچنین قابل‌دسترس در سایت www.valera.com می‌باشد

هشدارهای ایمنی

- مهم: برای یک تضمین ایمنی اضافی، توصیه می‌شود که در شبکه برقی که دستگاه با آن تغذیه می‌شود، یک کلید افتراقی با یک جریان برقی که بیشتر از 30 مگامپر نباشد، نصب شود. برای اطلاعات بیشتر به تکنسین برق مورد اعتماد مراجعه کنید.
 - اطمینان حاصل کنید که دستگاه قبل از استفاده کاملا خشک باشد
 - **توجه:** از این دستگاه در نزدیکی وان حمام، وان دست‌شویی یا ظروفی که حاوی آب باشند، استفاده نکنید. 
 - دستگاه حاضر توسط کودکان 8 سال به بالا و توسط افراد با توان فیزیکی، حسی یا مغزی کم یا دارای تجربه و شناخت کم، در صورتی که تحت مراقبت مناسب باشند، یا اینکه در صورتی که در رابطه با استفاده از دستگاه به صورت ایمن مورد آموزش قرار گرفته باشند و از خطرات مرتبط آگاه باشند، می‌تواند مورد استفاده قرار گیرد.
 - کودکان نباید با دستگاه بازی کنند.
 - عملیات نظافت و تعمیر و نگهداری نباید توسط کودکانی که بدون مراقبت هستند، انجام شود.
 - اگر از سشوار در محل حمام استفاده می‌کنید، ضروری است که پس از استفاده آن را از پریز جدا کنید زیرا نزدیکی با آب حتی اگر هنگامی که سشوار خاموش است می‌تواند خطرناک باشد.
 - اگر سشوار شما درست کار نکند یا به زمین افتاده باشد، یا در صورتی که سیم برق آن آسیب دیده است، از دستگاه استفاده نکنید. سعی نکنید خودتان دستگاه را تعمیر کنید، بلکه به یک تکنسین مجاز مراجعه کنید.
 - دستگاه را تنها به پریز با جریان برق متناوب متصل کنید و کنترل کنید که ولتاژ برق با ولتاژ اشاره شده روی دستگاه یکی باشد.
 - دستگاه را هرگز در آب یا مایعات دیگر فرو نبرید.
 - دستگاه را هرگز در محلی که امکان افتادن آن داخل آب یا مایعات دیگر وجود داشته باشد، تکیه ندهید.
 - دستگاه برقی را که در آب افتاده، بیرون نیاورید؛ بلکه فوراً دوشاخه آن را از برق بکشید.
 - دستگاه را وقتی که آن تکیه می‌دهد همیشه خاموش کنید.
 - هنگامی که از دستگاه استفاده نمی‌کنید، دوشاخه را از برق بکشید. سیم برق را نکشید.
 - از سشوار طوری استفاده کنید که شبکه‌های ورودی و خروجی هوا هرگز مسدود نباشند.
 - همیشه پیش از کنار نهادن پس از استفاده، بگذارید سشوار خنک شود و هرگز سیم را دور دستگاه نیچید.
 - هر چند وقت یکبار، شبکه‌های ورودی و خروجی هوا را واریسی نمایید.
 - پیش از کنار نهادن دستگاه، بگذارید خنک شود. هنگام نگهداری، سیم برق را به دور سشوار نیچید.
- (فقط از نوع .. 584... 583... 581... 580... 560)
- این سشوار به‌منظور استفاده حرفه‌ای ساخته شده است. دستگاه به‌لایل تنظیم‌شدن بر روی مقادیر حداکثر درجه حرارت، هوای خیلی گرم تولید می‌کند. در استفاده خانگی، برای جلوگیری از صدمه به مو یا پوست، مقادیر درجه حرارت پایین‌تر را انتخاب کنید یا اینکه بر روی مناطق واحد مو، بیش از حد استفاده نکنید.

UPUTE ZA UPORABU

Pažljivo pročitajte ove upute za uporabu..

Raspoložive i na www.valera.com

SIGURNOSNA UPOZORENJA

- Važno: radi jamčenja dodatne sigurnosti, savjetujemo da u električni sustav koji napaja uređaj postavite zaštitnu sklopku s diferencijalnom strujom prorade ne većom od 30 mA. Za više informacija obratite se pouzdanom elektrotehničaru.
- Prije korištenja uvjerite se da je uređaj savršeno suh.
-  **PAŽNJA:** nemojte koristiti ovaj uređaj u blizini kada za kupanje, umivaonika ili drugih posuda koje sadrže vodu.
- Ovaj uređaj mogu koristiti djeca od 8 godina nadalje te osobe sa smanjenim tjelesnim, osjetilnim ili umnim sposobnostima, odnosno bez iskustva i znanja ako su pod odgovarajućim nadzorom ili su upućeni u sigurno korištenje uređaja i svjesni su povezanih opasnosti.
- Djeca se ne smiju igrati s uređajem.
- Djeca ne smiju vršiti radnje čišćenja i održavanja bez nadzora.
- Ako sušilo za kosu koristite u kupaonici, nakon uporabe isključite ga iz napajanja jer blizina vode može predstavljati opasnost čak i kad je sušilo za kosu isključeno.
- Nemojte koristiti uređaj ako ne radi ispravno, ako je pao ili ako je kabel oštećen. Ne pokušavajte sami popravljati električni uređaj, već se obratite ovlaštenom tehničaru.
- Uređaj spajajte samo na izmjeničnu struju i provjerite odgovara li mrežni napon onome koji je naznačen na uređaju.
- **Nemojte nikad uranjati uređaj u vodu ili druge tekućine.**
- **Nemojte stavljati uređaj na mjesto s kojeg bi mogao pasti u vodu ili druge tekućine.**
- **Nikad ne pokušavajte izvaditi električni uređaj koji je pao u vodu, nego odmah iskopčajte utikač iz strujne utičnice.**
- Uvijek isključite uređaj kad ga namjeravate pustiti iz ruke.

- Nakon uporabe uvijek isključite sušilo za kosu i iskopčajte utikač iz strujne utičnice. Nemojte povlačiti kabel da biste izvukli utikač iz strujne utičnice.
- Koristite sušilo za kosu tako da se rešetke za ulaz i izlaz zraka nikad ne zapriječe.
- Uvijek ostavite sušilo za kosu da se ohladi prije nego što ga spremite i nemojte nikad omotavati kabel oko uređaja.
- (Samo model 560..., 580..., 581, 583..., 584...) Ovo sušilo za kosu je osmišljeno za profesionalnu uporabu. Na postavlama maksimalne vrijednosti temperature, uređaj stvara vrući zrak. U kućnoj uporabi, kako biste izbjegli oštećenje kose ili kože, odaberite niže vrijednosti temperature ili se nemojte dugo zadržavati na istom dijelu vlasišta.

Važno

Ovo sušilo za kosu odgovara sigurnosnim propisima za električne uređaje.

Ovo sušilo za kosu ima sigurnosni termostat. U slučaju pregrijavanja, automatski se zaustavlja. Nakon kratkog vremena nastavlja raditi. Prije svakog korištenja provjerite jesu li rešetke za ulaz i izlaz zraka na uređaju savršeno čiste.

Ovaj uređaj je u skladu s europskim direktivama 2004/108/EZ, 2009/125/EZ, 2006/95/EZ i uredbom (EZ) br. 1275/2008.

NAČIN UPORABE

Komutacija

Model 530..., 533..., 541..., 542..., 553..., 554...

ON = uključeno/isključeno (držite pritisnuto i uređaj će raditi)
(samo kod modela koji imaju ovo dugme)

0 = isključeno (samo kod modela koji imaju ovaj položaj)

COOL = hladno (samo kod modela koji imaju ovaj položaj)

1 = toplo/niska snaga

(samo kod modela koji imaju ovaj položaj)

2 = vruće/visoka snaga

(samo kod modela koji imaju ovaj položaj)

Model 543..., 544..., 545..., 560..., 561..., 580..., 581..., 583..., 584...

☼ Postavke ventilatora **🌡 Postavke temperature**

0 = isključeno **1** = HLADNO (=HLADNO model 543..., 545..., 561...)

1 = niska snaga **2** = toplo(=1/ECCO model 543..., 545..., 561...)

2 = visoka snaga **3** = vruće(=2/MAX model 543..., 545..., 561...)

Postavka HLADNO

(samo ako se primjenjuje na ovaj model)

Hladan zrak pomaže oblikovati stil, zato uvijek završavajte sa postavlkom hladno za dugotrajniji i učinkovitiji rezultat.

Nastavak za oblikovanje kose

Namjestite plosnati nastavak za oblikovanje kose na sušilo za dodatnu kontrolu oblikovanja dok sušite kosu.

Difuzor ili difuzor "Volume"

(samo ako se koristi za ovaj model)

Ovaj nastavak povećava volumen kose i daje mekani oblik i

teksturu prirodno kovrčavo ili trajno kovrčavo kosi.

Stišćite vlačnu (ne mokru) kosu u ruci, tako da je podignete tijekom sušenja i dopustite toplom zraku iz difuzora, da prolazi kroz vašu prste.

Namještanje difuzora: gledajte sliku 1.

Ako koristite difuzor "Volume", osigurajte da usmjerite "prste difuzora" direktno u vašu kosu kao da se radi o vašim prstima, to će osigurati da vrući zrak iz fena efikasno "poveća" korijen kose, a time će se povećati i njen volumen.

PAŽNJA: kada namještate raspršivač na sušilo za kosu, koristite samo postavke najnižih toplinskih/brzinskih opcija.

Filter (samo ako se primjenjuje na ovaj model)

Sušilo za kosu opremljeno je uklonjivim filtrom, koji sprečava usisivanje čestica prašine i kose. Filter se može oprati tekućom vodom. Kako biste ga mogli skinuti, uklonite stražnju rešetku. Nakon čišćenja provjerite da li je filter potpuno suho prije nego ga vratite u sušilo. Nakon toga vratite stražnju rešetku natrag na sušilo.

Birač napona

(samo ako se primjenjuje na ovaj model)

Ako je sušilo opremljeno ovom napravom, prije uključivanja u struju podesite uređaj na napon od 110-125 V ili 220-240 V, u skladu s vašim električnim napajanjem, koristeći pri tom mali odvijač ili sličan alat.

Ionski Wellness

(samo ako se primjenjuje na ovaj model)

Ova funkcija je povezana s generatorom koji proizvodi milijune pročišćavajućih negativnih iona.

Što su ioni?

Ioni su električno nabijene čestice koje se nalaze u prirodi. Negativno nabijeni ioni pomažu pri pročišćavanju zraka tako što neutraliziraju pozitivno nabijene ione, koji za razliku od negativnih smanjuju kvalitetu zraka time što u okolini zadržavaju mnoge agense onečišćenja.

Obilje negativno nabijenih čestica možemo pronaći nakon nevremena s grmljavinom ili na obali mora ili u planinskim predjelima, u blizini vodopada i vodenih putova, gdje je osjećaj dobrog zdravlja posljedica povišene prisutnosti čistog, prirodnog i revitalizirajućeg zraka.

Poboljšana hidratacija kose

Negativno nabijeni ioni potpomažu pri održavanju odgovarajuće hidratacije vaše kose.

Oni poglavito mikroniziraju čestice vode koje su prisutne na svježje opranoj kosi, omogućavajući da vlasno stablo apsorbira više kako bi povratilo prirodnu ravnotežu vlažnosti vaše kose.

Balzam učinkan na kosi

Poboljšana hidratacija potpomaže pri omekšavanju vaše kose i ima regeneracijski učinak te je čini mekšom i jednostavnijom za češljanje, sa većim volumenom i odsjajem.

Bez elektrostatičkog naboja ili stršenja

Negativno nabijeni ioni pomažu pri smanjivanju statičkog elektriciteta ili učinka "stršenja kose" te neželjenog petljanja kose.

Učinak pročišćavanja

Negativno nabijeni ioni koje ispušta sušilo za kosu osiguravaju da čestice koje zagađuju zrak (pozitivno ili negativno nabijene) bivaju privučene jedna ka drugoj, te time postaju teže, što uzrokuje da izložene sili gravitacije padaju na zemlju, čime zrak postaje čišći. Nadalje, svaki put kada koristite sušilo za kosu primijetit ćete svjež ugodan miris: to je ozon koji uklanja smrad te daje vašoj kosi osjećaj kao da je upravo oprana. Negativno nabijeni ioni također eliminiraju miris duhanskog dima i druge negativne mirise iz okoline.

ODRŽAVANJE I ČIŠĆENJE

Prije čišćenja uvijek isključite sušilo za kosu iz struje.

Uredaj čistite krpom koju ste navlažili vodom.

Međutim nipošto ne stavljajte uređaj u vodu ili druge tekućine!

Sušilo mora biti zaštićeno od prašine. Kada je to potrebno, očistite rešetke za ulaz i izlaz zraka pomoću mekane četkice.

PAŽNJA: apsolutno je zabranjeno čišćenje uređaja sredstvima za čišćenje, otapalima, alkoholom i raznim kemijskim proizvodima.

Podložno promjenama

Jamstvo

Valera izdaje jamstvo za uređaj koji ste kupili pod slijedećim uvjetima:

1. Uvjeti jamstva za ovaj uređaj su onakvi kako ih odredi prodavač u zemlji prodaje. U Švicarskoj i u zemljama Europske unije, jamstvo traje 24 mjeseci pri kućnoj uporabi i 12 mjeseci pri profesionalnoj ili sličnoj uporabi. Period jamstva započinje s datumom prodaje/kupnje, kako je navedeno na jamstvenom listu koji se obično ispunjava i ovjerava od strane prodavača ili na samom računu prodaje.
2. Jamstvo vrijedi samo uz podnošenje valjanog jamstvenog lista ili računa prodaje.
3. Jamstvo pokriva otklanjanje svih kvarova proizišlih tijekom jamstvenog razdoblja, a nastalih zbog dokazanih nedostataka u materijalu ili kvaliteti izrade. Otklanjanje nedostataka izvodi se bilo popravkom uređaja ili zamjenom istoga. Jamstvo ne pokriva bilo koju štetu nastalu zbog krivog spajanja na električnu mrežu, neispravnog korištenja, lomova, normalnog trošenja i nesukladnosti s uputama za korištenje.
4. Sva druga potraživanja bilo koje prirode, uključujući moguća oštećenja izvan opsega rada uređaja, isključena su, osim ako je odgovornost zakonsko obvezna.
5. Jamstveni servis se izvodi bez naknade te nije podložan datumu isteka jamstva.
6. Jamstvo je ništavo u slučajevima kada popravke izvode neovlaštene osobe.

Samo za Ujedinjeno Kraljevstvo: ovo jamstvo ni na koji način ne ugrožava vaša prava po statutarnim pravu. U slučaju kvarova, molimo da uređaj vratite odgovarajuće zapakiran zajedno sa jamstvenim listom koji je valjano datiran te ovjeren, u naš Valera servisni centar ili izravno prodavaču koji će uređaj zatim poslati službenom uvozniku na jamstveni servis.



Simbol  na proizvodu ili na njegovom pakiranju ukazuje na to da se ovaj proizvod ne može smatrati kućnim otpadom. Umjesto toga uređaj se mora predati na odgovarajuću točku za prikupljanje kako bi bio prosljeđen na recikliranje električne ili elektronske opreme. Osiguravanjem da je ovaj proizvod ispravno uklonjen, pomažete pri onemogućavanju potencijalnih negativnih učinaka na okoliš ili ljudsko zdravlje, koji u suprotnom mogu nastati neodgovarajućim rukovanjem otpadom.

Za više detaljnijih informacija o recikliranju ovog proizvoda, molimo da se obratite na vaš lokalni gradski ured, vašu službu odlaganja otpada ili trgovinu u kojoj ste proizvod kupili.

UPUTSTVO ZA UPOTREBU

Molimo da pažljivo pročitate ovo uputstvo pre korišćenja fena.

Dostupne i na web sajtu www.valera.com

INFORMACIJE O BEZBEDNOSTI

- **VAŽNO:** Da bi se obezbedila dodatna zaštita, savetuje se da se na električnoj instalaciji preko koje se napaja električni uređaj, instalira diferencijalni prekidač čija struja aktiviranja nije veća od 30 mA. Za bliže informacije obratite se elektrotehničaru u koga imate poverenje.
- Pre upotrebe uverite se u to da je uređaj potpuno suv.
-  **PAŽNJA:** Nemojte upotrebljavati ovaj uređaj u blizini kade, lavaboa ili drugih sudova u kojima se nalazi voda.
- Ovaj uređaj mogu da koriste deca starija od 8 godina i osobe sa smanjenim fizičkim i mentalnim sposobnostima, ili osobe kojima nedostaje iskustvo ili znanje, ukoliko se nalaze pod nadzorom ili su primile uputstva u vezi sa korišćenjem uređaja na bezbedan način i koje su svesne postojećih opasnosti.
- Deca ne smeju da se igraju sa ovim uređajem.
- Radove na čišćenju i održavanju ne smeju da obavljaju deca bez nadzora.
- U slučaju da uređaj koristite u kupatilu, isključite ga iz struje posle korišćenja, budući da blizina vode predstavlja opasnost čak i kada je uređaj ugašen.
- Ne koristite uređaj ako ne radi ispravno, ako vam je pao na pod ili ako je oštećen kabl za napajanje. Ne popravljajte sami električni uređaj, već se obratite ovlašćenom servisnom centru.
- Uključite fen za kosu isključivo u utičnicu naizmenične struje i proverite da li električni napon u vašoj utičnici odgovara naponu koji je označen na utisnutoj pločici vašeg uređaja.
- **Ne uranjajte uređaj u vodu ili druge tečnosti.**
- **Nikada ne stavljajte uređaj na mesta sa kojih može pasti u vodu ili druge tečnosti.**

- **Nikada ne pokušavajte da izvadite uređaj koji je pao u vodu, već ga odmah isključite iz struje.**
- Ugasite uređaj pre nego ga odložite.
- Posle upotrebe isključite uvek fen i izvucite utikač iz mrežne utičnice. Nemojte vaditi utikač iz mrežne utičnice povlačenjem za kabl.
- Pre upotrebe uređaja redovno proveravati da li su rešetke za ulaz i izlaz vazduha čiste.
- Ostavite uređaj da se ohladi pre nego što ga odložite i ne ostavljajte kabl za napajanje otmotan oko uređaja pri odlaganju.
- (Samo za modele 560... 580... 581, 583... 584...)
Ovaj uređaj je namenjen za profesionalnu upotrebu. Kada se podesi na maksimalne vrednosti temperature, uređaj proizvodi veoma vruć vazduh. Kod upotrebe u domaćinstvu da biste izbegli oštećenja kose ili kože, izaberite najniže temperature ili nemojte suviše dugo sušiti pojedine delove kose.

Važno

Ovaj fen za kosu je u skladu sa sigurnosnim propisima koji se odnose na električne uređaje.

Ovaj fen za kosu je snabdeven sigurnosnim termostatom. U slučaju pregrevavanja on se automatski isključuje. Fen će se restartovati tako što ga ostavite nekoliko minuta da se ohladi. Pre nego ponovno počnete da koristite fen, proverite da li su rešetke za ulaz i izlaz vazduha čiste.

Ovaj uređaj odgovara Evropskim direktivama 2004/108/EC, 2009/125/EC, 2006/95/EC i Pravilima (EC) broj 1275/2008.

NAČIN UPOTREBE

Prekidači

Model 530... 533... 541... 542... 553... 554...

ON = uključeno/isključeno (držati dugme pritisnuto da bi se uređaj uključio) - (samo za modele koji imaju ovo dugme)

0 = isključeno (samo za modele koji imaju ovaj položaj)

COOL = mlaki vazduh (samo za modele koji imaju ovaj položaj)

1 = topao vazduh/slabo strujanje vazduha

(samo za modele koji imaju ovaj položaj)

2 = veoma topao vazduh/snažno strujanje vazduha

(samo za modele koji imaju ovaj položaj)

Model 543... 544... 545... 560... 561... 580... 581... 583... 584...

☼ Postavke ventilatora **☼ Postavke temperature**

0 = isključeno **1** = HLADNO (=HLADNO modeli 543... 545... 561...)

1 = niska snaga **2** = toplo (=1/ECO modeli 543... 545... 561...)

2 = visoka snaga **3** = vruće (=2/MAX modeli 543... 545... 561...)

Postavka HLADNO

(samo ako se primenjuje za ovaj model)

Hladan vazduh pomaže oblikovanju frizure, zato uvek završavajte sa postavkom hladno za dugotrajniji i bolji rezultat.

Nastavak za oblikovanje kose

Namestite pljosnati nastavak za oblikovanje kose na fen za dodatnu kontrolu oblikovanja dok sušite kosu.

Difuzer ili Difuzer "Volume"

(ako je u sastavu ovog modela)

Ovaj dodatak daje kosu zapreminu te daje mekocu prirodnom ili dobijenim kovrdžama.

Navlazite kosu u Vasoj pesnici prskanjem (ali ne da bude u potpunosti mokra) podizuci je navise i dozvoljavajuci toplom vazduhu iz difuzera da struji kroz Vase prste.

Podesavanje difuzera: pogledajte sliku 1.

Ako upotrebljavate "Volume" difuzer, osigurajte da usmeravata "prste" direktno u Vasu kosu kao da se radi o Vasim prstima, tako da tok emitovanog vruceg vazduha iz njih moze efikasno da "uveca" koren, samim tim uvecavajući zapreminu kose.

PAZNJA: kada nameštate raspršivač na fen za kosu, koristite samo postavke najnižih toplotnih/brzinskih opcija.

Filter (samo ako se primenjuje na ovom modelu)

Fen za kosu opremljen je uklonjivim filterom, koji sprečava usisivanje čestica prašine i kose. Filter se može oprati sa tečnom vodom kada se skine sa fena i ukloni se rešetka. Posle čišćenja proverite da li je filter potpuno suv pre što se vrati u fen. Posle toga vratite rešetku na fen.

Birač napona

(samo ako se primenjuje na ovom modelu)

Ako je fen opremljen ovim dodatkom, pre uključivanja u struju podesite uređaj na napon od 110-125 V ili 220-240 V, u skladu sa vašim električnim napajanjem, koristeći pri tom mali odvijać ili sličan alat.

Jonski Wellness

(samo ako se primenjuje na ovom modelu)

Ova funkcija je povezana sa generatorom koji proizvodi milione pročišćavajućih negativnih jona.

Šta su joni?

Joni su električno nabijene čestice koje se nalaze u prirodi. Negativno nabijeni joni pomažu pri pročišćavanju vazduha tako što neutrališu pozitivno nabijene jone, koji za razliku od negativnih smanjuju kvalitet vazduha time što u okolini zadržavaju mnoge agense zagađenja.

Mnoštvo negativno nabijenih čestica možemo pronaći posle nevremena sa grmljavinom ili na obali mora ili u planinskim predelima, u blizini vodopada i vodenih puteva, gde je osećaj dobrog zdravlja posledica čistog, prirodnog i svežeg vazduha.

Poboljšana hidratacija kose

Negativno nabijeni joni pomažu pri održavanju odgovarajuće hidratacije vaše kose.

Oni posebno mikronizuju čestice vode koje su prisutne na sveže opranoj kosi, omogućavajući da vlasno stablo apsorbuje više vode kako bi povratile prirodnu ravnotežu vlažnosti vaše kose.

Balzam rezultat na kosi

Poboljšana hidratacija pomaže pri omekšavanju vaše kose i ima regeneracijski rezultat i čini je mekšom i jednostavnijom za češljanje, sa većim volumenom i odsjajem.

Bez elektrostatičkog naboja ili trenja

Negativno nabijeni joni pomažu pri smanjivanju statičkog elektriciteta ili rezultata "naelektisane kose" i neželjene zamršenosti kose.

Rezultat pročišćavanja

Negativno nabijeni joni koje ispušta fen za kosu osiguravaju da čestice koje zagađuju vazduh (pozitivno ili negativno nabijene) su privučene jedna ka drugoj i time postaju teže i po sili gravitacije padaju na zemlju, pa tako vazduh postaje čišći. Svaki put kada koristite fen za kosu primećuje se svež prijatan miris: to je ozon koji uklanja neprijatne mirise i daje vašoj kosi osećaj kao da je upravo oprana. Negativno nabijeni joni takođe eliminišu miris duvanskog dima i druge neprijatne mirise iz okoline.

ODRŽAVANJE I ČIŠĆENJE

Pre čišćenja uvek isključite fen za kosu iz struje.

Očistite uređaj pomoću krpe pokašene vodom.

Međutim nipošto ne stavljajte uređaj u vodu ili druge tečnosti!

Fen mora biti zaštićen od prašine. Kada je to potrebno, očistite rešetke za ulaz i izlaz vazduha pomoću mekane četkice.

UPOZORENJE: Potpuno je zabranjeno čišćenje fena za kosu deterdžentima, rastvaračima, alkoholom i raznih hemijskim sredstvima.

Podložno promenama

Garancija

Valera izdaje garanciju za uređaj koji ste kupili pod sledećim uslovima:

1. Uslovi garancije za ovaj uređaj su onakvi kako ih određuje prodavač u zemlji prodaje. U Švajcarskoj i u zemljama Evropske unije garantni rok iznosi 24 meseci za upotrebu proizvoda u domaćinstvu, i 12 meseci za profesionalnu ili sličnu upotrebu. Period garancije počinje sa datumom prodaje/kupovine, kako je navedeno na garantnom listu koji se obično ispunjava i overava od strane prodavača ili na samom račun u prodaje.
2. Garancija vredi samo uz podnošenje važećeg garantnog lista ili računa prodaje.
3. Garancija pokriva otklanjanje svih kvarova nastalih tokom garancijskog perioda, a nastalih zbog dokazanih nedostataka u materijalu ili kvalitetu izrade. Otklanjanje nedostataka izvodi se bilo popravkom uređaja ili zamenom. Garancija ne pokriva bilo koju štetu nastalu zbog pogrešnog spajanja na električnu mrežu, neispravnog korišćenja, lomova, normalnog trošenja i neusklađenosti sa uputstvom za upotrebu.
4. Sva druga potraživanja bilo koje prirode, uključujući moguća oštećenja izvan opsega rada uređaja, isključena su, osim ako je odgovornost zakonsko obavezna.
5. Garantni servis se izvodi bez nadoknade i nije podložan datumu isteka garancije.
6. Garancija ne važi u slučajevima kada popravke izvode neovlašćene osobe.

Samo za Ujedinjeno Kraljevstvo: ova garancija ni na koji način ne ugrožava vaša prava po statutarnom pravu. U slučaju kvarova, molimo da uređaj vratite odgovarajuće zapakovan zajedno sa garantnim listom koji je važeće datumiran i overen, u naš Valera servisni centar ili jednako prodavaču koji će uređaj zatim poslati službenom uvozniku na garantni servis.



Simbol  na proizvodu ili na njegovom pakovanju ukazuje na to da se ovaj proizvod ne može smatrati kućnim otpadom. Umesto toga uređaj se mora predati na odgovarajuće mesto za prikupljanje kako bi bio prosleden na recikliranje električne ili elektronske opreme. Osiguravanjem da je ovaj proizvod ispravno uklonjen, pomažete pri onemogućavanju potencijalnih negativnih rezultata na okolinu ili ljudsko zdravlje, koji u suprotnom mogu nastati neodgovarajućim rukovanjem otpadom.

Za detaljnije informacije o recikliranju ovog proizvoda, molimo da se obratite na vaš lokalni gradski zavod, vašu službu odlaganja otpada ili trgovinu u kojoj ste proizvod kupili.

NAVODILA ZA UPORABO

Pozorno preberite spodnja navodila za uporabo.

Prav tako so na voljo na www.valera.com

OPOZORILA

- **Važno:** da bi zagotovili dodatno varnost, je priporočljivo, da v električni sistem, ki napaja napravo postavite varnostno zaklopko z diferenciacijo elektrike, ki ne presega 30 mA. Za dodatne informacije se obrnite na usposobljenega električarja.
- Aparat mora biti popolnoma suh ali pa ga pred uporabo dobro posušite.
-  **POZOR:** nikoli ne uporabljajte naprave blizu kadi, tuš kabine, umivalnikov ali drugih posod, ki vsebujejo vodo.
- Aparat lahko uporabljajo otroci starejši od 8 leta in tudi osebe z zmanjšano telesno, umsko ali zaznavno sposobnostjo, ali ljudi, ki nimajo izkušenj ali znanja, razen če so pod nadzorom ali pa so prejeli navodila v zvezi z uporabo naprave, od oseb, ki so odgovorne za njihovo varnost.
- Otrokom ne dovolite, da se z aparatom igrajo.
- Postopke čiščenja in vzdrževanja smejo izvajati otroci le pod nadzorom odrasle osebe.
- V primeru, da sušilnik za lase uporabljate v kopalnici, ga odklopite iz omrežja po uporabi, ker bližina vode predstavlja nevarnost tudi, ko je naprava izklopljena.
- Vključite sušilnik za lase samo v vtičnice z izmeničnim tokom in preverite, ali je električna napetost v vaši vtičnici taka, kot je označena na ploščici vašega aparata.
- **Naprave ne smete potopiti v vodo ali druge tekočine.**
- **Nikoli ne postavite naprave na mesto, s katerega lahko pade v vodo ali druge tekočine.**
- **Nikoli ne poskušajte izvleči naprave, ki je padla v vodo, ampak jo takoj izključite iz omrežja.**
- Ugasnite napravo, preden jo odložite.
- Po uporabi izklopite aparat iz električnega omrežja. Ne vlecite vtiča za kabel iz vtičnice.
- Pri uporabi pazite naj bodo rešetke za zrak vedno proste.
- Preden aparat odložite, naj se dobro ohladi, kabla ne zavijajte okoli aparata.

- (Samo model 560..., 580..., 581, 583..., 584...) Ne uporabljajte naprave, če ne deluje pravilno, če pade na tla ali pa če je napajalni kabel poškodovan. Prav tako aparat ne poskušajte sami popravljati, ampak se obrnite na pooblaščen servisni center.

Pomembno

Ta sušilec za lase je v skladu z varnostnimi predpisi, ki se uporabljajo za električne aparate.

Sušilec za lase ima avtomatsko varnostno stikalo, ki se aktivira v primeru pregretja. Po krajšem času začne spet navadno delovati. Pred ponovno uporabo sušilca za lase, preverite, da so rešetke za zraka popolnoma čiste.

Ta naprava ustreza evropskim direktivam 2004/108/ES, 2009/125/ES, 2006/95/ES in uredbi (ES) št. 1275/2008.

NAVODILA ZA UPORABO

Stikala

Model 530..., 533..., 541..., 542..., 553..., 554...	
ON = vklopljen/izklopljen (pritisnite ta gumb za sproženje aparata) (le za modele, ki so opremljeni s tem gumbom)	
0 = izklop (le za modele, ki imajo to funkcijo)	
COOL = mlačen zrak (le za modele, ki imajo to funkcijo)	
1 = topel zrak / lahek zračni pretok (le za modele, ki imajo to funkcijo)	
2 = zelo topel zrak / močen začni pretok (le za modele, ki imajo to funkcijo)	
Model 543..., 544..., 545..., 560..., 561..., 580..., 581..., 583..., 584...	
☼ Zračni pretok	☼ Teplota
0 = izklopljen	1 = mlačen zrak (= COOL mod. 543..., 545..., 561...)
1 = lahek zračni pretok	2 = topel zrak (= 1/ECO mod. 543..., 545..., 561...)
2 = močen zračni pretok	3 = zelo topel zrak (= 2/MAX mod. 543..., 545..., 561...)

Nastavitev HLADNO (le, če se uporablja za ta model)

Hladen zrak pomaga oblikovati stil, tako vedno zaključujete z mrzlo nastavitvijo za daljši in bolj učinkovit rezultat.

Nastavek za oblikovanje las

Namestite ploščati nastavek za oblikovanje las na sušilec za lase za dodatni nadzor pri oblikovanju medtem, ko sušite lase.

Difuzor ali "Volumenski"

difuzor (le če se uporablja za ta model)

Ta nastavek povečuje volumen las in zagotavlja mehko obliko in teksturo naravno kodranim ali trajno kodranim lasem.

Stiskajte vlažne (ne mokre) lase v roki, tako da jih med sušenjem dvigate in omogočite toplemu zraku iz difuzorja, da prehaja skozi prste.

Namestite difuzor: glej sliko 1

Če uporabljate "volumenski difuzor", ga približajte lasem in poskrbite, da boste "prste difuzorja" pravilno vodili skozi lase, kot da bi jih sušili z vašimi lastnimi konicami prstov.

Tako boste zagotovili, da bo vroči zrak iz sušilnika učinkovito "napihnil" lasne korenine in s tem povečal volumen las.

OPOMBA: ko boste uporabljali nastavek, sušite samo pri najnižji temperaturi in hitrosti.

Filter (če je primeren za ta model)

Sušilec za lase je opremljen z montirnim filtrom, ki preprečuje vsesavanje delcev prahu in dlak. Filter se lahko spere s tekočo vodo. Da ga lahko snamete, morate odstraniti zadnjo rešetko. Po čiščenju se prepričajte, da je filter popolnoma suh, preden ga vrnete. Potem pritrdite zadnjo rešetko nazaj na sušilec za lase.

Izbirnik napetosti (če je primerno za ta model)

Če je ta sušilec za lase opremljen s to napravo, preden da priključite prilagoditel napetost na 110-125 V ali 220-240 V, v skladu z vašo električno napetostjo, pri tem uporabite majhen izvijač ali podobno orodje.

Ionski Wellness

(če je primerno za ta model)

Ta funkcija je povezana z generatorjem, ki proizvaja milijone prečiščevalnih negativnih ionov.

Kaj so ioni?

Električno nabiti ioni so delci, ki se pojavljajo v naravi. Negativno nabiti ioni pomagajo pri prečiščevanju zraka, tako da nevtralizirajo pozitivno nabite ione, ki v nasprotju z negativnimi zmanjšujejo kakovost zraka, s tem da v okolju zadržujejo onesnaževalce. Obilo negativno nabitih delcev je mogoče najti po nevihti s strelami, na morju ali v gorskih območjih, v bližini slapov in vodnih poti, kjer je občutek dobrega zdravja posledica velike prisotnosti čistega, naravnega in poživiljajočega zraka.

Povečana vlažnost las

Negativno nabiti ioni pomagajo ohraniti ustrezno vlažnost vaših las.

Še posebej mikronizirajo vodne delce, ki so prisotni na sveže opranih laseh in omogočajo da lasno steblo absorbira več, da se ponovno vzpostavi naravno ravnovesje vaših las.

Balzam učinek na laseh

Boljše vlaženje pomaga pri mehčanju vaših las in ima regeneracijski učinek, naredi jih mehkejše in omogoča enostavnejše rezčesanje, z večjim volumenom in sijajem.

Brez elektrostatičnega naboja

Negativno nabiti ioni zmanjšujejo statično elektriko in nezaželjeno zapletanje las.

Učinek zdravljenja

Negativno nabiti ioni, ki jih izpušča sušilec za lase, skrbijo da delci, ki onesnažujejo zrak (pozitivno ali negativno nabiti) privlačijo drug drugega, tako postanejo bolj težki, zaradi česar so izpostavljeni silbi težnosti in padejo na zemljo, zato zrak postane čistejši.

V nadaljevanju, vsakič ko uporabljate sušilnik za lase, boste opazili svež prijeten vonj: to je ozon, ki odstranjuje smrad in daje vašim lasem občutek, kot da so ravnokar oprani. Negativno nabiti ioni odpravljajo tudi vonj cigaretnega dima in drugih negativnih vonjav iz okolja.

VZDRŽEVANJE IN ČIŠČENJE

Pred čiščenjem vedno izklopite sušilnik za lase.

Aparat čistite s krpo, ovlaženo v vodi.

Naprave ne dajajte v vodo ali druge tekočine!

Sušilec mora biti zaščiten pred prahom. Če je potrebno, očistite rešetke za vstop in izstop zraka z mehko ščetko.

POZOR: Pri čiščenju sušilnika za lase je prepovedano uporabljati detergente, topila, alkohol in kemične izdelke.

Garancija

Valera izdaja garancijo za napravo, ki ste jo kupili pod naslednjimi pogoji:

1. Pogoji garancijo za to napravo, so taki kakršne določi prodajalec prodajo v državi nakupa. V Švici in v državah Evropske unije je garancijski rok pri domači rabi 24 mesecev, pri poklicni ali njej enakovredni rabi pa 12 mesecev. Garancijski rok začne teči od datuma prodaje / nakupa, kakor je določeno v garanciji, ki se ponavadi izpolni in overi s strani prodajalca ali na samem računu.
2. Garancija je veljavna le s predložitvijo veljavnega garancijskega potrdila ali računa prodaje.
3. Garancija zajema odstranitev vseh napak tekom garancijskega roka, ki bi nastale zaradi pomanjkljivosti v materialu ali izdelavni kakovosti. Naprava se bodisi popravi ali nadomesti z isto. Garancija ne krije škode, povzročene z napačno povezavo z električnim omrežjem, nepravilne uporabe, zloma, normalne obrabe in neskladnosti z navodili za uporabo.
4. Vse druge terjatve katere koli vrste, vključno z možno škodo izven obsega delovanja, so izključene, razen če je odgovornost pravno obvezna.
5. Garancijske storitve se opravi brez nadomestila in za katere ne velja potek roka garancije.
6. Garancija je nična, če popravilo opravljajo nepooblaščen osebe.

Znak na izdelku ali na njegovi embalaži označuje, da tega izdelka ne morete šteti za odpadke. Naprava mora biti oddana na ustrezni točki za zbiranje, kjer se posreduje naprej za recikliranje električne in elektronske opreme. Z zagotavljanjem, da je proizvod ustrezno odstranjen, pomagate, preprečiti morebitne negativne učinke na okolje ali zdravje ljudi, ki sicer lahko nastanejo z neprimernim ravnanjem z odpadki.

Za podrobnejše informacije o recikliranju tega izdelka, se obrnite na lokalni mestni urad, vašo službo za odstranjevanje odpadkov ali trgovino, kjer ste kupili izdelek.



Simbol  na izdelku ali njegovi embalaži označuje, da tega izdelka, ne smete obravnavati kot gospodinjske odpadke. Namesto tega jih je potrebno predati na ustrezno zbirno mesto za recikliranje električne in elektronske opreme. Če boste ta izdelek odstranili pravilno, boste pomagali preprečiti morebitne negativne posledice za okolje in zdravje ljudi, do katerih bi sicer lahko prišlo zaradi neustreznega ravnanja s tem izdelkom. Za podrobnejše informacije o recikliranju tega izdelka, se prosim obrnite na lokalno mestno upravo, komunalno podjetje ali na trgovino, kjer ste izdelek kupili.

Valera je registrirana blagovna znamka podjetja Ligo Electric SA - Švica.

NÁVOD NA POUŽITIE

Pozorne si prečítajte tento návod na použitie.

K dispozícii aj na stránke www.valera.com

BEZPEČNOSTNÉ UPOZORNENIA

- **Dôležité:** Na zaistenie vyššej bezpečnosti sa odporúča nainštalovať v elektrickej sieti, z ktorej sa spotrebič napája, diferenciálny spínač, ktorý nedovolí, aby hodnota prúdu presiahla 30 mA. Ďalšie informácie si vyžiadať u kvalifikovaného elektrikára.
- Pred použitím spotrebiča sa uistite, že je úplne suchý.
-  **POZOR:** Tento spotrebič nepoužívajte v blízkosti vaní, umývadiel ani iných nádob s vodou.
- Tento spotrebič smú používať deti vo veku od 8 rokov a osoby s obmedzenými fyzickými, zmyslovými alebo rozumovými schopnosťami, alebo osoby, ktoré nemajú skúsenosti alebo nevedia spotrebič používať, pokiaľ sú pod dohľadom alebo boli poučení o bezpečnom používaní spotrebiča a uvedomujú si hroziace nebezpečenstvo.
- Deti sa nesmú so spotrebičom hrať.
- Čistenie a údržbu nesmú vykonávať deti bez dozoru.
- Pokiaľ používate sušič na vlasy v kúpeľni, po použití vytiahnite zástrčku zo sieťovej zásuvky, pretože blízkosť vody predstavuje
- Spotrebič nepoužívajte, pokiaľ sa na ňom prejavila nejaká chyba, keď spadol alebo keď je poškodený jeho prívodný kábel. Nesnažte sa elektrický spotrebič opraviť sami, ale požiadajte o pomoc autorizovaného technika.
- Sieťovú zástrčku spotrebiča zapojte do zásuvky striedavého napätia, uistite sa, že elektrické napätie vo vašej sieti zodpovedá napätiu uvedenému na spotrebiči.
- Spotrebič nikdy neponárajte do vody ani iných kvapalín.
- Spotrebič nikdy nekladte na miesto, odkiaľ by mohol spadnúť do vody alebo inej kvapaliny.
- Nikdy sa nesnažte vybrať spotrebič, ktorý spadol do vody, ale ihneď vytiahnite zástrčku zo sieťovej zásuvky. riziko, aj keď je sušič na vlasy vypnutý.
- Keď spotrebič odkladáte, vždy ho vypnite.
- Po použití sušič na vlasy vždy vypnite a vytiahnite zástrčku zo sieťovej zásuvky. Zástrčku zo zásuvky neťahajte ťahaním za kábel.

- Sušič na vlasy používajte tak, aby sa nikdy neupchali vstupné a výstupné mriežky.
- Pred uskladnením nechajte sušič vždy vychladnúť a neovíjajte prívodný kábel okolo spotrebiča.
- (Len pre modely 560 ... 580 ... 581, 583... 584 ...)
Tento sušič na vlasy je určený na profesionálne použitie. Pri nastavení maximálnych hodnôt teploty spotrebič produkuje horúci vzduch. Pri použití v domácnosti nastavte nižšie hodnoty a neposobte dlho na jednotlivé oblasti vlasov, aby ste predišli poškodeniu vlasov a pokožky.

Dôležité

Na tento sušič na vlasy sa vzťahujú bezpečnostné predpisy pre elektrické spotrebiče.

Tento sušič na vlasy je vybavený bezpečnostným termostatom. V prípade prehriatia sa sušič automaticky vypne. Sušič na vlasy sa znova zapne po krátkej dobe. Pred každým použitím skontrolujte, či sú vstupné a výstupné mriežky vzduchu na spotrebiči dokonale čisté.

Tento spotrebič spĺňa požiadavky európskych smerníc 2004/108/ES, 2009/125/ES, 2006/95/ES a nariadenia (ES) č.1275/2008.

SPÔSOB POUŽITIA

Vypínače

Model 530..., 533..., 541..., 542..., 553..., 554...

ON=zapnuté/vypnuté (aby spotrebič fungoval, držte stlačené)
(iba pre modely vybavené týmto tlačidlom)

0=vypnuté (iba pre modely vybavené touto polohou)

COOL=vlážený vzduch (iba pre modely vybavené touto polohou)

1=teplý vzduch/slabý prúd vzduchu
(iba pre modely vybavené touto polohou)

2=horúci vzduch/silný prúd vzduchu
(iba pre modely vybavené touto polohou)

Model 543..., 544..., 545..., 560..., 561..., 580..., 581..., 583..., 584...

☸ Nastavenie prúdu vzduchu **☸ Nastavenie teploty**

0=OFF **1**=COOL (=COOL model 543...545...561...)

1=slabý výkon **2**=teplý (1=1/ECO model 543...545...561...)

2=silný výkon **3**=horúci (=2/MAX model 543...545...561...)

Funkcia COOL

(pokiaľ je dodávaný s modelom)

Použitie tejto funkcie je ideálne pre úpravu vlasov a zaistenie, aby účes perfektne držal. Doporučujeme použiť túto funkciu behom poslednej fázy sušenia.

Tvarovacia tryska

Pre lepšie dosiahnutie tvarovaného účesu nasadte na sušič tvarovaciu trysku.

Difúzér alebo difúzér "Volume"

(pre prístroje vybavené týmto príslušenstvom)

Ideálne príslušenstvo pre vytvorenie bohatého účesu a prirodzene nadýchaného účesu z hustých vlasov alebo vlasov po trvalej.

Zdvihnite ešte vlhké pramene vlasov (nesmú byť ale mokré) a presušte ich tak, že necháte prúdiť vzduch z difúzéra cez prsty. Nasadenie difúzéra: viď obr.1

V prípade použitia difúzéra "Volume", zasuňte "prsty" difúzéra priamo do vlasov ako skutočné prsty tak, aby mohol teplý vzduch vyfúkať spodné vlasy u pokožky hlavy a vytvoriť objemnejší účes.

Upozornenie: pri sušení difúzér použite iba najnižší ohrev/nastavenie rýchlosti.

Filter (pokiaľ je vhodný pre daný model)

Sušič na vlasy je vybavený meniteľným filtrom zachytávajúcím častičky prachu a vlasy. Filter je umývateľný pod tečúcou vodou. Pri výmene filtra najprv odstráňte horný kôš. Po očistení sa uistite, či je úplne suchý predtým, ako ho vložíte späť do sušiča. Potom umiestnite späť horný košík.

Volič sieťového napájania

(pokiaľ je dodávaný s modelom)

Pokiaľ je sušič na vlasy vybavený týmto zariadením, postací pred jeho zapojením do zástrčky nastaviť pomocou skrutkovača odpovedajúcu hodnotu 110-125V alebo 220-240V, podľa elektrického napätia v danej sieti.

Ionizátor

(pokiaľ je dodávaný s modelom)

Táto funkcia je doprevádzaná generátorom, ktorý vytvára milióny čistiacich negatívnych iontov.

Čo sú ionty?

Ionty sú elektricky nabité častice, ktoré sa nachádzajú v prírode. Negatívne nabité ionty pomáhajú čistiť ovzdušie pomocou neutralizácie kladných iontov, naproti tomu, redukujú ich kvalitu zachytením znecišťujúcich prvkov v atmosfére.

Veľké množstvo negatívne nabitých iontov je možné rozpoznať po búrke alebo na pobreží, v horách, v blízkosti vodopádov, kde je pocit zdravia spojený so zvýšenou čístoťou a prírodným, revitalizujúcim vzduchom.

Zlepšená hydratácia vlasov

Negatívne nabité ionty pomáhajú udržiavať správnu hydratáciu vašich vlasov.

Najmä delia častičky vody v čerstvo umytých vlasoch, zlepšujú tak absorpciu vlasových stolov pre zachovanie prirodzenej rovnováhy vlhkosti.

Efekt balzamu pre vaše vlasy

Zlepšená hydratácia spojená s kondíciou vašich vlasov, má regenerujúci účinok, zjemňuje vlasy a uľahčuje ich rozčesávanie, zväčšuje ich objem a lesk.

Neelektrizujúce sa

Negatívne nabité ióny pomáhajú znižovať statickú elektricitu vlasov, efekt strapatých vlasov a nežiadúceho skučeravenia vlasov.

ČISTIACI EFEKT

Negatívne nabité ióny emitované sušičom na vlasy zaisťujú, že čiastočky znečisteného vzduchu sú k sebe priťahované, stávajú sa tak ťažšími a samovoľne padajú dole silou gravitácie, a tak prečisťujú ovzdušie.

Okrem toho, po každom použití sušiča na vlasy zaznamenáte príjemnú vôňu: to je ozón, ktorý odstraňuje a ponecháva pocit práve umytých vlasov.

Negatívne nabité ióny taktiež eliminujú tabakový dym a ďalšie okolné zápachy.

Záruka

Záručné podmienky značky VALERA:

1. Záruka vzťahujúca sa na tento spotrebič je stanovená našim zástupcom v krajine predaja. Vo Švajčiarsku a v krajinách Európskej únie je záručná doba 24 mesiacov pre domáce použitie a 12 mesiacov pre profesionálne a podobné použitie. Záručná doba začína od dátumu zakúpenia spotrebiča, ako je uvedené na záručnom liste (príp. dokladu o zaplatení), alebo faktúre, ktorá je potvrdená pečiatkou predajne.
2. Záruka je uplatniteľná oproti predloženému záručnému listu (príp. dokladu o zaplatení) alebo faktúry.
3. Záruka sa vzťahuje na odstránenie závad vyplývajúcich z preukázateľných chýb materiálu alebo spracovania, vzniknutých v priebehu záručnej doby. Odstránenie závad bude prevedené ich opravou, príp. výmenou za bezchybný tovar. Záruka sa nevzťahuje na akékoľvek poškodenie vzniknuté v dôsledku nesprávneho pripojenia k zdroju energie, nevhodného použitia, rozbitia, bežného opotrebovania a nerešpektovania inštrukcií v návode na použitie.
4. Všetky ďalšie reklamácie, vrátane eventuálneho vonkajšieho poškodenia prístroja sú vylúčené, pokiaľ náš záväzok nie je právne vymáhateľný.
5. Záručný servis je zdarma; neovplyvňuje dátum vypršania záruky.
6. Záruka sa stáva bezpredmetnou, pokiaľ oprava prístroja bola prevedená neautorizovaným servisom.

V prípade zistenia závady vráťte zabalený prístroj spoločne so záručným listom s riadne uvedeným dátumom a pečiatkou servisnému centru značky Valera alebo predajcovi, ktorý ho zašle na servisné centrum oficiálneho dovozca.



Symbol  na výrobku alebo na jeho balení udáva, že tento výrobok napatří do domáceho odpadu. Je nutné ho odviezť do zberného miesta pre recykláciu elektrických a elektronických zariadení. Zaistením správnej likvidácie tohto výrobku pomôžete zabrániť negatívnym dôsledkom pre životné prostredie a ľudské zdravie, ktoré by inak boli spôsobené nevhodnou likvidáciou tohto výrobku. Podrobnejšie informácie o recyklácii tohto výrobku zistíte u príslušného miestneho úradu, služby pre likvidáciu domového odpadu alebo na predajni, kde ste výrobok zakúpili.

Service Center

CH VALERA - Service
Via Ponte Laveggio, 9
6853 Ligornetto

D BRAUKMANN GmbH
Raiffeisenstrasse, 9
D 59757 Arnsberg
Tel: +49 (0) 29 32 / 547 66 99
Fax: +49 (0) 29 32 / 80 55 477
valera-service@braukmann.de

E Servicio Técnico Central
PRESAT S.A.
Tel: +34 93 247 8570
presat@presat.net
www.presat.net

Distribuidor Exclusivo para España:
River International S.A.
C / Beethoven 15, Ático
08021 - BARCELONA
Tel: +34 93 201 3777
Fax: + 34 93 202 3804
www.riverint.com

Mod. Nr.

Date of purchase	Innkjøpsdato	Data zakupu	購買日期
Kaufdatum	Inkøpsdatum	Ημερομηνία αγοράς	تاريخ خرید
Date d'achat	Ostopäivämäärä	כתב אחריות	Datum kupnje
Data d'acquisto	Købsdato	Satin alma tarihi	Datum nabavke
Fecha de adquisición	Eladás dátuma	Дата покупки	Datum nakupa
Datum aankoop	Datum prodeje	تاريخ الشراء	Dátum nákupa
Data de compra	Data cumpărării		

Name and full address of purchaser
 Name und vollständige Anschrift des Käufers
 Nom et adresse complète de l'acheteur
 Nome e indirizzo completo dell'acquirente
 Nombre y dirección completa del comprador
 Naam en adres van de consument
 Nome e endereço do cliente
 Kjøperens fullstendige navn og adresse
 Köparens namn och fullständig adress
 Ostajan nimi ja täydellinen osoite
 Køberens fulde navn og adresse
 Vevő neve és teljes címe
 Jméno a adresa zákazníka
 Numele i adresa completă a compărătorului
 Nazwisko oraz pełny adres kupującego
 Όνομα, επώνυμο και πλήρης διεύθυνση του αγοραστή
 תאריך קניה
 Alicinin tam ismi ve adresi
 Прізвище, ім'я, по батькові і повна адреса покупця
 Фамилия/имя и полный адрес покупателя
 اسم المشتري وعنوانه الكامل
 购买人完整姓名和地址
 نام و نشانی کامل خریدار
 Ime i adresa kupca
 Ime i adresa dobavljača
 Ime in naslov kupca
 Meno a celá adresa kupujúceho/zákazníka

Guarantee card
Garantiekarte
Carte de garantie
Certificato di garanzia
Tarjeta de garantía
Garantiekarte
Certificado de garantía
Garantibevis
Garantibevis

Takuutodistus
Garantibevis
Certificat de garantie
Záruční list
Garancialevél
Karta Gwarancyjna
Πιστοποιητικό εγγύησης
כתב אחריות
Garanti sertifikasi

Гарантийный талон
Гарантийный сертификат
شهادة الضمان
保修证书
ضمانت نامه
Garancijska karta
Garancijski list
Garancijski list
Záručný list

Stamp and signature of dealer
Stempel und Unterschrift des Händlers
Cachet et signature du commerçant
Timbro e firma del rivenditore
Sello y firma del proveedor
Stempel en handtekening van de handelaar
Carimbo e firma do revendedor
Selgerens stempel og underskrift
Återförsäljarens stämpel och namnteckninge
Myyjän leima ja allekirjoitus
Forhandlerens stempel og underskrift
Eladó pecsétje és aláírása
razítko a podpis prodávce
Tampila i semnătura vânzătorului
Pieczęć i podpis sprzedawcy
Σφραγίδα και υπογραφή του πωλητή
תאריך קניה
Salcinin mūhūr ve imzasi
Печатка і підпис продавця
Печать и подпись продавца
تم و توقيع البائع
經銷商蓋章
مهر و امضای فروشنده
Pečat i potpis distributera
Pečat i potpis dobavljača
Žiglni potpis prodajalca
Razítko a podpis predajca

