

Guarantee card

Garantiekarte

Carte de garantie

Certificato di garanzia

Tarjeta de garantía

Garantiekarte

Certificado de garantía

Certificat de garanție

Záruční list

Garancijska karta

Garancialevél

Karta Gwarancyjna

Takuutodistus

Πιστοποιητικό εγγύησης

Garanti sertifikası

Гарантийный сертификат

شهادة الضمان

ضمانتنامه

Stamp and signature of dealer
Stempel und Unterschrift des Händlers
Cachet et signature du commerçant
Timbro e firma del rivenditore
Sello y firma del proveedor
Stempel en handtekening van de handelaar
Carimbo e firma do revendedor
Eladó pecsétje és aláírása
razitko a podpis prodávce
Pečet i podpis distributera
Tampila i semnătura vânzătorului
Pieczęć i podpis sprzedawcy
Myyjän leima ja allekirjoitus
Σφραγίδα και υπογραφή του πωλητή
Satecim mührü ve imzası
Печать и подпись продавца
ختم و توقيع البائع
مهر و امضای فروشنده



00060350-09/13

QUICK 24

Type 605.01

INSTRUCTIONS FOR USE

Distributed by Ligo Electric SA - 6853 Ligornetto - Switzerland
Valera is a registered trademark of Ligo Electric S.A. - Switzerland



(GB)	Heated roller set Translation from original instructions	4
(D)	Lockenwickler - Set Übersetzung der Originalanweisungen	7
(F)	Coffret bigoudis chauffants Traductions à partir des instructions d'origine	10
(I)	Scaldabigodini Istruzioni originali	13
(E)	Calentador de bigudías Traducción de las instrucciones originales	16
(NL)	Krulspeidenset Vertaling van de originele instructies	19
(PT)	Aquecedor de bigoudis Tradução das instruções originais	22
(FI)	Lämpörullat Alkuperäisen käyttöohjeen käänös	25
(HU)	Hajcsavaró melegítő Az eredeti utasítások fordítása	28
(CS)	Elektrické natáčky Překlad originálních pokynů	31
(HR)	Komplet vrućih uvijača Prijevodi po originalnim uputama	34
(RO)	Trusă de bigudieri cu încălzire Traducerea instrucțiunilor originale	37
(PL)	Zestaw termoloków Tłumaczenie oryginalnej instrukcji	40
(GR)	ΣΕΤ ΜΠΥΚΟΥΤΙ μεταφράσεις από τις αρχικές οδηγίες	43
(TR)	Bigudi Isitircısı Orijinal talimatların çevirisi	46
(UK)	Електробігуді Переклад з оригінальних інструкцій	49
(RU)	нагреватель для бигуди Перевод с оригинальных инструкций	52
(SA)	مسخن أصابع الشعر ترجمة من التعليمات الأصلية	55
(IR)	بیگودی گرمکن مجموعه ماشین موزنی حرفه‌ای	60

OPERATING INSTRUCTIONS - Type 605.01

Read these instructions carefully before using the appliance.

Available also on www.valera.com

CAUTION

- Important: In order to guarantee additional protection, it is recommended that a differential breaker with an intervention current not greater than 30 mA is installed in the electrical system which feeds the device. For further information, contact a qualified electrician.
- Make sure the unit is perfectly dry before using it.
- **WARNING:** Do not use this appliance near bathtubs, showers, basins or other vessels containing water.
- This appliance can be used by children from 8 years of age and over, and by persons with limited physical, sensory or mental abilities or who lack the relevant experience and knowledge, if they are suitably supervised or have been educated to use the appliance safely and made aware of the associated risks.
- Do not allow children to play with the appliance.
- Children must not perform cleaning and maintenance procedures unless supervised.
- When the appliance is used in a bathroom, unplug it after use since the proximity of water presents a hazard even when the appliance is switched off.
- Do not use your unit if it is not working properly. Do not try to repair this electrical unit yourself, rather contact an authorized technician. If the supply cord is damaged, it must be replaced by the manufacturer, its service agent or similarly qualified person in order to avoid a hazard.

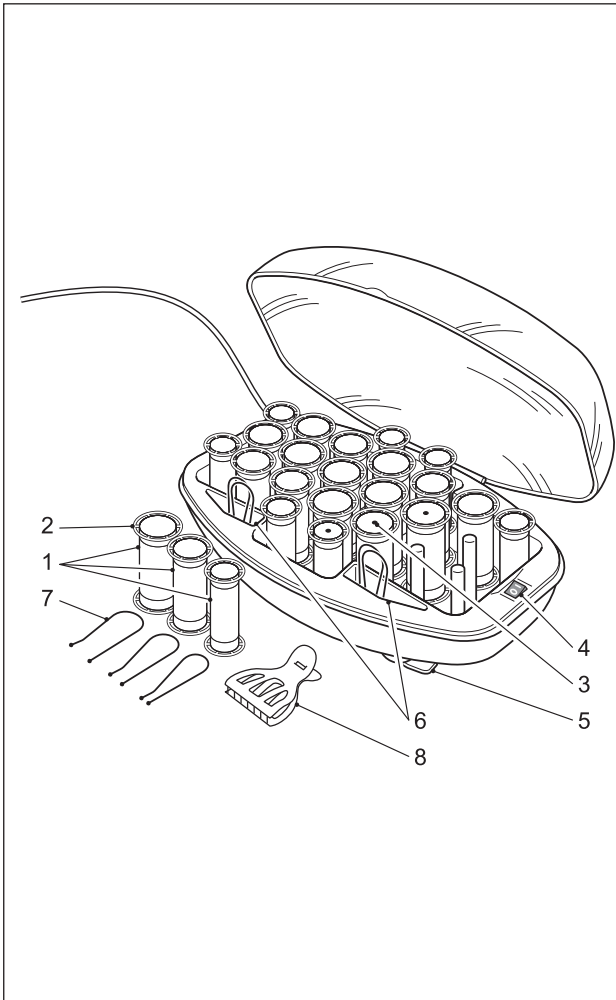

Mod. Nr.

Date of purchase Kaufdatum Date d'achat Data d'acquisto Fecha de adquisición Datum aankoop Data de compra	Ostapåivämäärä Eladás dátuma Datum prodeje Datum cumpărării Data zakupu Ημερομηνία αγοράς Satin alma tarihi	Дата покупки تاريخ الشراء تاريخ خرید
---	---	--

Name and full address of purchaser
Name und vollständige Anschrift des Käufers
Nom et adresse complète de l'acheteur
Nome e indirizzo completo dell'acquirente
Nombre y dirección completa del comprador
Naam en adres van de consument
Nome e endereço do cliente
Ostajan nimi ja täydellinen osoite
Vevő neve és teljes címe
Jméno a adresa zákazníka
Numele i adresa completă a cumpărătorului
Nazwisko oraz pełny adres kupującego
Όνομα, επώνυμο και πλήρης διεύθυνση του αγοραστή
Alicinin tam ismi ve adresi
Фамилия/ИМЯ и полный адрес покупателя
اسم المشتري وعنوانه الكامل
نام و نشانی کامل خریدار

- Only connect this unit to alternating current and check that the electricity supply voltage corresponds to that indicated on the unit.
- **Never immerse this unit in water or other liquids.**
- **Do not put this unit down where it could fall into water or other liquids.**
- **Do not try to pull any electrical appliance out when it has fallen into water: disconnect the plug from the power socket immediately.**
- **Make sure the appliance is completely dry before using it.**
- **Keep hot areas of the appliance and the rollers away from the face, neck and other parts of the body.**
- **Let the metal parts cool before touching them.**
- **After use always switch the unit off and remove the plug from the power supply socket. Do not pull on the wire to remove the plug from the power supply socket.**
- **Do not remove the plug from the power supply socket when your hands are wet..**
- **Always allow the unit to cool before putting it away. Check that the cord has not been damaged from time to time.**
- Prevent the cord from coming into contact with the metal parts while these are still hot.
- Do not use this unit on wigs that have synthetic hair.
- The elements used to pack the unit (plastic bags, cardboard box, etc.) must be kept out of reach of children as they are a potential danger to them.
- This unit must only be used for the purposes for which it is expressly intended. Any other use is to be considered improper and therefore dangerous. The manufacturer accepts no responsibility for damage caused by improper or erroneous use.
- To avoid dangerous overheating, it is advisable to unwind the entire length of the cord.
- Important: Never leave this unit unattended while it is on

INSTRUCTIONS FOR USE:

COMPONENTS

- | | |
|------------------------------|----------------------|
| 1) Curlers in 3 sizes: | 4) ON/OFF switch |
| - n° 8 small curlers | 5) cord holder |
| - n° 8 medium curlers | 6) metal clip holder |
| - n° 8 large curlers | 7) metal clips |
| 2) unheated holding edge | 8) butterfly clips |
| 3) temperature indicator dot | |

- Place all the curlers in the unit, sliding them onto the support pins provided. As the curlers come in three different sizes, check the diameter indicated at the base of the pins so as to ensure you insert them in the correct position.
- Close the transparent cover. Place the unit on a smooth, flat surface.
- Warning: the unit will heat up when in use.
- Pull the power cable out to its full length, and insert the plug in the power socket (220-240V 50-60Hz)
- To heat the curlers (1) turn the ON/OFF switch (4) to position I. The indicator light will come on to show that the unit is working.
- Leave the unit to heat up for at least 10 minutes. The transparent cover must be kept closed until the curlers are ready for use.
- When the curlers are hot, the red dot (3) on the curler itself will change colour. When it turns from red to white, this means that the curlers have reached the proper temperature and are ready for use.
- Only use the unit on dry hair.
- Take a strand of hair, pull it straight and wrap it around the curler. The curler must be held on the unheated holding edge (2). The strand must never be wider than the length of the curler. Start from the tips of the hair when wrapping the strand around the curler.
- Select the size of curler to be used (small, medium, large) according to the length of your hair and the size of curl you wish to obtain.
- Select the direction in which the strand of hair is wrapped around the curler according to the type of hairstyle you wish to achieve (traditional curls or hairstyle with added volume).
- After wrapping the strand of hair, fix the curler using the metal clips (7) or butterfly clips (8).
- Repeat the above procedure with the other strands, according to the hairstyle you wish to achieve.
- Leave the curlers to cool down completely.
- Remove the clips one at a time, starting from the ones at the bottom, and taking care not to get the hair tangled.

- Leave the hair to cool completely before adjusting with the hands. Do not use a brush!
- For a more long-lasting set, use setting or fixing products before or after putting the curlers in your hair:
- for fine hair, apply a "volumising" spray or mousse on damp or dry hair before setting.
- for thick hair, use a strong gel.
- to prevent any loss of volume in the curls formed, it is recommended that you spray any fixing lotions from the bottom up, lifting the curls, rather from the top of the hairstyle.
- You can create endless different types of waves and curls with your curler set: be creative and try lots of different hairstyles!

CLEANING AND MAINTENANCE

Always remove the plug from the power socket before beginning to clean the unit!

This unit can be cleaned using a damp cloth, but it must never be immersed in water or any other liquid!

Always keep the heating surfaces clean and free from any build-up of dust or hairspray.

After cleaning, put the unit back into its cover to protect the curlers and heating elements from dust.

Also remove and clean the accessories used.

After cleaning, dry the unit thoroughly before storing it.

Wrap the power cable around the cable holder provided (5)

This appliance conforms to European Directives 2004/108/EC, 2009/125/EC, 2006/95/EC and Regulation (EC) No. 1275/2008.



GUARANTEE

VALERA guarantees the appliance you have bought at following conditions:

1. The guarantee conditions for this appliance are as defined by our dealer in the country of sale. In Switzerland and in the countries subject to the European directive 44/99/CE the guarantee period is 24 months for domestic use and 12 months for professional or similar use. The guarantee period starts from the date of purchase as stated on the present guarantee card regularly filled out and stamped by the dealer or on the sale's invoice.
2. The guarantee is applicable only against submission of the present guarantee card or the sale's invoice.
3. The guarantee covers the elimination of all defects arisen during the guarantee period resulting from proven faults in material or workmanship. The elimination of the defects will be made either by repairing the appliance or exchanging it. The guarantee does not cover any damage arising from incorrect connection to the power supply, improper use, breakage, normal wear and non-compliance with the Instructions for Use.
4. All other claims of any nature, including those for eventual damages outside of the appliance, are excluded, unless our liability is legally mandatory.
5. The guarantee service is carried out free of charge; it does not affect the expiry date of the guarantee.
6. The guarantee becomes void if repairs are undertaken by unauthorized persons.

For UK only: this guarantee in no way affects your rights under statutory law.

In case of defect, please return the appliance well packed and together with the guarantee card regularly dated and stamped to one of our Valera Service Centres or to the dealer who will send it to the official importer for the guarantee service.



The symbol  on the product or on its packaging indicates that this product may not be treated as household waste. Instead it shall be handed over to the applicable collection point for the recycling of electrical and electronic equipment. By ensuring this product is disposed of correctly, you will help prevent potential negative consequences for the environment and human health, which could otherwise be caused by inappropriate waste handling of this product. For more detailed information about recycling of this product, please contact your local city office, your household waste disposal service or the shop where you purchased the product.

VALERA is a registered trade mark of Ligo Electric S.A. - Switzerland

BEDIENUNGSANLEITUNG - Type 605.01

Bitte lesen Sie die folgende Bedienungsanleitung vor dem Gebrauch des Gerätes aufmerksam durch.

Verfügbar auch auf www.valera.com

HINWEIS

- Wichtig: als zusätzlicher Schutz wird die Installation einer Fehlerstromschutzeinrichtung (RCD) mit einem Bemessungsauslösestrom von nicht mehr als 30 mA im Badezimmerstromkreis empfohlen. Lassen Sie sich von Ihrem Elektroinstallateur beraten.
- Stellen Sie sicher, dass das Gerät völlig trocken ist, bevor Sie es benutzen.
-  • **ACHTUNG:** Benutzen Sie dieses Gerät nicht in der Nähe von Badewannen, Waschbecken oder sonstigen mit Wasser gefüllten Behältern.
- Diese Geräte können von Kindern ab 8 Jahren sowie von Personen mit reduzierten physischen, sensorischen oder mentalen Fähigkeiten oder Mangel an Erfahrung und/oder Wissen benutzt werden, wenn sie beaufsichtigt oder bzgl. des sicheren Gebrauchs des Gerätes unterwiesen wurden und die daraus resultierenden Gefahren verstanden haben.
- Kinder dürfen nicht mit dem Gerät spielen.
- Reinigung und Wartung dürfen nicht durch Kinder durchgeführt werden, es sei denn sie sind beaufsichtigt.
- Wenn die Netzanschlussleitung dieses Gerätes beschädigt wird, muss sie durch den Hersteller oder seinen Kundendienst oder eine ähnlich qualifizierte Person ersetzt werden, um Gefährdungen zu vermeiden. Verwenden Sie Ihr Gerät nicht, wenn eine Störung aufgetreten, es gefallen oder das Kabel beschädigt ist. Versuchen Sie niemals, das Gerät selbst zu reparieren, sondern wenden Sie sich an einen Techniker.

• Wenn das Gerät in einem Badezimmer benutzt wird, ziehen Sie den Netzstecker, wenn Sie es nicht mehr benutzen, da die Nähe von Wasser auch bei ausgeschaltetem Gerät eine Gefahr darstellt.

- Betreiben Sie das Gerät ausschließlich mit Wechselstrom und prüfen Sie, dass die Versorgungsspannung mit der auf dem Gerät angegebenen übereinstimmt.
- **Tauchen Sie das Gerät nicht in Wasser oder andere Flüssigkeiten.**
- **Legen Sie das Gerät nicht an einem Ort ab, von dem es in Wasser oder andere Flüssigkeiten fallen könnte.**
- **Versuchen Sie nicht, ein in Wasser gefallenenes Gerät wieder herauszunehmen, bevor Sie nicht den Netzstecker gezogen haben!**
- **Ziehen Sie nach Gebrauch Ihres Gerätes stets den Netzstecker, wobei Sie nicht an der Geräteschnur ziehen sollten.**
- **Entfernen Sie den Netzstecker nicht mit nassen Händen aus der Steckdose.**
- **Lassen Sie das Gerät erst abkühlen, bevor Sie es weglegen. Kontrollieren Sie von Zeit zu Zeit, dass das Kabel nicht beschädigt ist.**
- **Vermeiden Sie, dass das Kabel mit noch heißen Metallteilen des Geräts in Berührung kommt.**
- Verwenden Sie das Gerät nicht für Perücken aus Kunsthaar.
- Verpackungsteile des Gerätes (Plastiktüten, Kartons, usw.) nicht in Reichweite von Kindern lassen. Sie stellen eine potentielle Gefahr dar.
- Dieses Gerät darf nur für solche Zwecke benutzt werden, für die es eigens entwickelt wurde. Jeder bestimmungsfremde Gebrauch stellt eine potentielle Gefahr dar. Der Hersteller haftet nicht für durch Missbrauch eventuell verursachte Schäden.
- Strecken Sie das Kabel auf seine ganze Länge aus, da es sonst zu einer gefährlichen Überhitzung kommen kann.
- **Vorsicht – Die Metallteile überhitzen sich nach längerem Gebrauch. Seien Sie deshalb vorsichtig und berühren Sie diese Teile erst, nachdem sie sich abgekühlt haben.**
- **Wichtig: Lassen Sie das Gerät während seines Betriebs nicht unbeaufsichtigt.**

GEBRAUCHSANWEISUNGEN

KOMPONENTEN

- | | |
|----------------------------|---------------------------|
| 1) Haarwickler in 3 Größen | 4) EIN/AUS Schalter |
| - 8 kleine Haarwickler | 5) Kabelwickler |
| - 8 mittlere Haarwickler | 6) Fach für Metallclipsen |
| - 8 große Haarwickler | 7) Metallclipsen |
| 2) kalte Griffkante | 8) Butterfly- Clipsen |
| 3) Temperaturanzeigepunkt | |

- Stecken Sie alle Haarwickler auf die entsprechenden Haltestifte im Geräteinnenraum. Da die Haarwickler drei verschiedene Durchmesser haben, müssen Sie den unten am Stift vermerkten Durchmesser beachten und sie dementsprechend platzieren.
- Schließen Sie dann die durchsichtige Abdeckklappe und stellen Sie das Gerät auf eine ebene, glatte Fläche.
- **Achtung: Während des Betriebs erhitzt sich das Gerät.**
- Strecken Sie die Zuleitung auf seine ganze Länge aus und führen Sie den Stecker in die Steckdose ein (220-240V 50-60 Hz).
- Stellen Sie zum Aufheizen der Wickler den EIN/AUS Schalter (4) auf „I“. Die Leuchtanzeige zeigt den Gerätebetrieb an.
- Lassen Sie das Gerät mindestens 10 Minuten lang aufheizen. Die durchsichtige Abdeckklappe muss solange geschlossen bleiben, bis die Wickler einsatzbereit sind.
- Während des Aufheizens der Wickler ändert der rote Punkt (3) auf dem Wickler seine Farbe. Schaltet er von Rot auf Weiss um, haben die Wickler die richtige Gebrauchstemperatur erreicht.
- Verwenden Sie das Gerät nur auf trockenem Haar.
- Eine Haarsträhne nehmen, diese glatt ziehen und auf den Wickler rollen. Fassen Sie den Wickler an der kalten Griffkante (2) an. Die Haarsträhne darf nicht breiter sein als die Länge des Wicklers. Beginnen Sie beim Aufrollen bei den Haarspitzen.
- Wählen Sie die Wicklergröße (klein, mittel, groß) je nach Haarlänge und gewünschter Lockengröße.
- Bestimmen Sie die Aufrollrichtung der Strähne je nach gewünschtem Stylingergebnis (traditionelle Locken oder Wellen und Volumen).
- Stecken Sie den Wickler mit der aufgerollten Strähne mit den Metallclipsen (7) oder den Butterfly-Clipsen (8) fest.

- Rollen Sie noch andere Strähnen je nach gewünschtem Stylingergebnis auf.
- Warten Sie, bis sich die Wickler ganz abgekühlt haben .
- Entfernen Sie die Clipsen einzeln und beginnen Sie bei denjenigen, die ganz unten sitzen. Vermeiden Sie dabei, das Haar zu verwickeln.
- Warten Sie, bis das Haar ganz ausgekühlt ist, bevor Sie es mit den Händen stylen. Nicht bürsten!
- Soll Ihre Frisur besonders lange halten, können Sie Stylingprodukte vor oder nach dem Aufstecken der Wickler benutzen:
 - Tragen Sie bei feinem Haar einen Volumenschaum oder ein Spray auf das feuchte oder trockene Haar vor dem Aufstecken der Wickler auf.
 - Verwenden Sie bei vollem Haar ein starkes Haarfestigergel.
 - Damit die gelegten Locken ihr Volumen behalten, heben Sie am besten die Locken an und sprühen den Haarfestiger darunter anstatt von oben auf das Haar.
- Mit Ihrem Haarwickler set können Sie beliebig verschiedene Wellen und Locken stylen. Lassen Sie Ihrer Kreativität freien Lauf und probieren Sie immer neue Frisuren.

REINIGUNG UND PFLEGE

Sie können das Gerät mit einem feuchten Tuch säubern, dürfen es jedoch niemals in Wasser oder andere Flüssigkeiten tauchen.

Sorgen Sie dafür, dass die Heizflächen immer sauber und frei von Staub und Sprayresten sind.

Schließen Sie nach der Reinigung die Abdeckklappe, um Wickler und Heizflächen vor Staub zu schützen.

Säubern Sie ebenfalls die benutzten Zubehörteile.

Trocknen Sie das Gerät nach der Reinigung und, bevor Sie es weglegen, gut ab.

Rollen Sie das Kabel um den dafür vorgesehenen Kabelwickler (5).

Dieses Gerät erfüllt die Bestimmungen der europäischen Richtlinien 2004/108/EG, 2009/125/EG, 2006/95/EG und der Verordnung (EG) Nr. 1275/2008.



GARANTIEBEDINGUNGEN

VALERA leistet für dieses Gerät - zusätzlich zu der gesetzlichen Gewährleistung des Händlers aus Kaufvertrag - dem Endabnehmer gegenüber eine Garantie zu nachstehenden Bedingungen:

1. Für dieses Gerät gelten die Garantiebedingungen unseres Händlers im Verkaufsland. In der Schweiz und in den Ländern, wo die europäische Verordnung 44/99/CE gilt, beträgt die Garantiezeit 24 Monate bei privatem Gebrauch und 12 Monate bei gewerblichem oder einem solchen gleichzusetzenden Gebrauch. Die Garantiezeit beginnt am Kauftag des Gerätes, der durch die ausgefüllte Garantiekarte oder einen sonstigen Kaufbeleg nachzuweisen ist.
 2. Die Garantie wird nur bei Vorlage der Garantiekarte oder eines Kaufbeleges geleistet.
 3. Die Garantieleistung umfasst die Behebung aller innerhalb der Garantiezeit auftretenden Mängel des Gerätes, die nachweislich auf Material- oder Fertigungsfehlern beruhen. Die Behebung der Mängel kann nach unserer Wahl durch Instandsetzung oder durch Umtausch des Gerätes erfolgen. Nicht unter Garantie fallen Mängel oder Schäden, die durch nicht vorschriftsmässigen elektrischen Anschluss, durch unsachgemässe Handhabung sowie durch Nichtbeachtung der Gebrauchsanleitung entstanden sind.
 4. Weitere Ansprüche irgendwelcher Art, insbesondere solche auf Ersatz ausserhalb des Gerätes entstandener Schäden, sind – soweit die Haftung nicht zwingend gesetzlich angeordnet ist – ausgeschlossen.
 5. Die Garantieleistungen werden ohne Berechnung durchgeführt; sie bewirken weder eine Verlängerung noch einen Neubeginn der Garantiezeit.
 6. Diese Garantie erlischt bei Eingriff nicht autorisierter Stellen.
- Sollten Sie die Garantie in Anspruch nehmen müssen, dann senden Sie bitte das defekte Gerät gut verpackt an eine unserer autorisierten Service-Stellen. Vergessen Sie nicht, unbedingt die Garantiekarte und/oder den Kaufbeleg beizufügen, da ohne diese keine Garantieleistung erfolgen kann.



Das Symbol  auf dem Produkt oder seiner Verpackung weist darauf hin, dass dieses Produkt nicht als normaler Haushaltsabfall zu behandeln ist, sondern an einem Sammelpunkt für das Recycling von elektrischen und elektronischen Geräten abgegeben werden muss. Durch Ihren Beitrag zum korrekten Entsorgen dieses Produktes schützen Sie die Umwelt und die Gesundheit Ihrer Mitmenschen. Umwelt und Gesundheit werden durch falsches Entsorgen gefährdet. Weitere Informationen über das Recycling dieses Produktes erhalten Sie von Ihrem Rathaus, Ihrer Müllabfuhr oder dem Geschäft, in dem Sie das Produkt gekauft haben.

VALERA ist eine eingetragene Schutzmarke der Ligo Electric S.A. - Schweiz

INSTRUCTIONS POUR L'UTILISATION – Type 605.01

Lire attentivement les instructions suivantes avant d'utiliser la tondeuse.

Disponible aussi sur www.valera.com

AVERTISSEMENTS

- Important: pour garantir une protection supplémentaire, il est conseillé d'installer dans l'installation électrique alimentant l'appareil un interrupteur différentiel avec un courant d'intervention ne dépassant pas 30 mA. Contactez votre électrotechnicien de confiance pour tout renseignement complémentaire.
- Vérifier que l'appareil soit complètement sec avant de l'utiliser
-  • ATTENTION : ne pas utiliser cet appareil à proximité de baignoires, de lavabos ou autres récipients contenant de l'eau.
- Il est requis un âge minimum de 8 ans pour l'utilisation de cet appareil. L'utilisation de cet appareil par des personnes aux capacités physiques, sensorielles ou mentales réduites est fortement déconseillée à moins qu'elles soient surveillées ou qu'elles aient été instruites correctement quant à l'utilisation de l'appareil de la part de tiers
- Cet appareil doit être tenu hors de portée des enfants.
- Le nettoyage et l'entretien de l'appareil ne doivent pas être effectués par des enfants non surveillés.
- N'utilisez pas votre appareil s'il présente une anomalie. N'essayez pas de réparer vous-même l'appareil électrique; adressez-vous à un technicien autorisé. Si le cordon d'alimentation est endommagé, il doit être remplacé par le fabricant ou par son service après-vente ou de toute manière par une personne qualifiée, de manière à prévenir tout risque.
- Lorsque vous utilisez l'appareil dans votre salle de bains, débranchez-le (enlevez la fiche de la prise de courant) après l'emploi car l'eau représente un danger même lorsque l'appareil est éteint.

- Reliez l'appareil à une prise de courant alternatif et contrôlez que la tension de réseau correspond à celle indiquée sur l'appareil.
- **Ne plongez jamais l'appareil dans l'eau ou autres liquides.**
- **Évitez de poser l'appareil en un lieu non à l'abri de l'eau ou d'autres liquides.**
- **Il est interdit de plonger la main dans l'eau pour récupérer l'appareil électrique. Détachez immédiatement la prise de courant.**
- **Vérifiez que l'appareil est parfaitement sec avant de l'utiliser.**
- **Évitez de mettre en contact les surfaces chaudes de l'appareil et des bigoudis avec le visage, le cou ou d'autres parties du corps.**
- **Laissez les parties métalliques refroidir avant de les toucher.**
- **Après l'emploi, éteignez toujours l'appareil et débranchez-le. Ne retirez pas la fiche de la prise de courant en tirant sur le cordon.**
- **N'extrayez pas la fiche de la prise de courant avec les mains mouillées.**
- **Laissez toujours l'appareil refroidir avant de le ranger. Contrôlez périodiquement que le cordon n'est pas endommagé.**
- Évitez de mettre le cordon d'alimentation en contact avec les pièces en métal lorsque ces dernières sont encore chaudes.
- N'utilisez pas l'appareil sur des perruques à cheveux synthétiques.
- Communiquez aux enfants les dangers qui peuvent dériver des appareils électriques et informez-les des normes de sécurité correspondantes. Ne laissez jamais les appareils électriques à la portée des enfants.
- Cet appareil ne doit être utilisé que pour l'emploi pour lequel il a été expressément conçu. Tout autre usage est impropre et donc dangereux. Le fabricant ne peut être considéré comme responsable des éventuels dommages dérivant d'un usage impropre et erroné.
- Pour éviter toute surchauffe dangereuse, il est recommandé de dérouler entièrement le cordon d'alimentation.
- Important: Ne laissez pas l'appareil sans surveillance durant le fonctionnement.

INSTRUCTIONS POUR L'EMPLOI

Composants

- | | |
|---|--|
| 1) Bigoudis de 3 dimensions :
- 8 bigoudis de petite taille
- 8 bigoudis de taille moyenne
- 8 bigoudis de grande taille | 4) Interrupteur de MARCHE/ARRET
5) Enrouleur de câble
6) Logement clips métalliques
7) Clips métalliques
8) Clips papillon |
| 2) Bord froid de prise | |
| 3) Point indicateur température | |

- Insérez tous les bigoudis dans l'appareil en les enfilant sur les axes de support prévus à cet effet. Etant donné que les bigoudis sont de trois mesures différentes, positionnez le en faisant attention à l'indication du diamètre qui leur correspond sur la base des axes.
- Refermez le couvercle transparent. Placez l'appareil sur une surface plate et polie.
- Attention : pendant le fonctionnement, l'appareil devient chaud.
- Étendre le câble d'alimentation dans toute sa longueur en insérez la fiche dans la prise (220-240V 50-60Hz)
- Pour chauffer les bigoudis (1) positionnez l'interrupteur de MARCHE/ARRET (4) sur "I". Le voyant lumineux allumé indiquera que l'appareil est en marche.
- Laissez chauffer l'appareil pendant au moins 10 minutes. Le couvercle transparent doit rester fermé jusqu'à ce que les bigoudis soient prêt pour être utilisés.
- Quand les bigoudis sont chauffés, le point rouge (3) situé sur le bigoudi change de couleur. Lorsqu'il passe de rouge à blanc c'est que les bigoudis ont atteint la température d'utilisation adéquate.
- Utilisez l'appareil uniquement sur des cheveux secs.
- Prenez une mèche de cheveux, tendez-la et enroulez autour du bigoudi. Saisissez le bigoudi par le bord froid de prise (2). La largeur de la mèche ne doit pas dépasser la longueur du bigoudi. Commencez à enrouler la mèche à partir des pointes.
- Choisissez la mesure des bigoudis à utiliser (petite, moyenne et grande) selon la longueur de vos cheveux et la boucle que vous souhaitez obtenir.
- Choisissez le sens d'enroulement de la mèche selon le type de coiffure souhaité (boucle traditionnelle ou coiffure volumisante).
- Après avoir enroulé la mèche, fixez le bigoudi avec les clips métalliques (7) ou en papillon (8).
- Répétez la procédure d'enroulement avec les autres mèches selon la coiffure que vous souhaitez obtenir.
- Laissez refroidir totalement les bigoudis.
- Ôtez les clips de fixation une par une à partir de celles qui sont les plus en bas en faisant attention de ne pas entremêler les cheveux.
- Laissez refroidir totalement les cheveux avec de les coiffer avec les mains. Ne les brossez pas !
- Pour obtenir un pli de plus longue durée, utilisez des produits de fixation avant ou après avoir fixé les bigoudis à votre chevelure :

- sur une chevelure fine, appliquez une mousse ou un spray "volumisant" sur les cheveux humides ou secs avant la fixation.
- pour une chevelure épaisse, utilisez un très de fixation très fort.
- pour ne pas diminuer le volume des boucles obtenues, vaporisez le spray de fixation en-dessous en le soulevant, plutôt que par le haut de la chevelure.
- Votre ensemble de bigoudis vous permet de créer une infinité de frisottis et boucles. Laissez libre cours à votre créativité et n'hésitez pas à essayer différents !

NETTOYAGE ET ENTRETIEN

Débrancher l'appareil avant de le nettoyer !

Vous pouvez nettoyer votre appareil avec un chiffon humide sans jamais l'immerger dans l'eau ou dans d'autres liquides !

Veillez à ce que les surfaces chauffantes soient toujours propres et sans traces de poussière ni de résidus de spray. Après le nettoyage, refermez le couver de l'appareil pour protéger les bigoudis et les parties chauffantes contre la poussière.

Nettoyez également les accessoires utilisés.

Séchez soigneusement l'appareil après le nettoyage et avant la remise en place.

Enroulez le câble autour de l'enrouleur prévu à cet effet (5)

Cet appareil est conforme aux directives européennes 2004/108/CE, 2009/125/CE, 2006/95/CE et au règlement (CE) N. 1275/2008.



GARANTIE

VALERA garantit l'appareil que vous venez d'acheter aux conditions suivantes:

1. Les conditions de garantie applicables sont celles qui sont définies par notre distributeur officiel dans le pays d'achat. En Suisse et dans les pays où la directive européenne 44/99/CE est en vigueur, la période couverte par la garantie est de 24 mois pour un usage domestique et de 12 mois pour un usage professionnel ou assimilé. La période de garantie commence à courir à compter de la date d'achat de l'appareil. La date d'achat est la date qui figure sur le présent certificat de garantie dûment rempli et portant de cachet du vendeur ou sur la facture d'achat.
2. La garantie n'est applicable que sous présentation de ce certificat de garantie ou du document d'achat.
3. La garantie couvre l'élimination de tous les défauts s'étant vérifiés lors de la période de garantie dérivant de défauts de matériaux ou de fabrication prouvés. L'élimination des défauts de l'appareil peut s'effectuer soit en le réparant soit en le remplaçant. La garantie ne couvre pas les défauts ni les dommages provoqués par un branchement au réseau électrique non conforme aux normes, par un usage incorrect du produit et par le non-respect des Normes d'Utilisation.
4. Toute autre revendication, de quelque nature que ce soit, est exclue, en particulier celle concernant le remboursement d'éventuels dommages en dehors de l'appareil, à l'exception de l'éventuelle responsabilité expressément définie par les lois en vigueur.
5. Le service de garantie est réalisé gratuitement. Il ne représente pas une prolongation ni un nouveau départ de la période de garantie.
6. La garantie échoit si l'appareil est altéré ou réparé par des personnes non autorisées.

En cas de panne, renvoyer l'appareil correctement emballé avec le certificat de garantie correctement daté et timbré par le vendeur à l'un de nos Centres d'Assistance agréés ou au magasin d'achat qui l'enverra à l'importateur officiel pour la réparation sous garantie.



Le symbole  sur le produit ou son emballage indique que ce produit ne peut être traité comme déchet ménager. Il doit être remis au point de collecte prévu à cet effet (collecte et recyclage du matériel électrique et électronique). En procédant à la mise à la casse réglementaire de l'appareil, nous préservons l'environnement et notre sécurité, s'assurant ainsi que le déchet seront traités dans des conditions appropriées. Pour obtenir plus de détails sur le recyclage de ce produit, veuillez prendre contact avec les services de votre commune ou le magasin où vous avez effectué l'achat.

VALERA est une marque enregistrée par Ligo Electric S.A. - Suisse

ISTRUZIONI PER L'USO - Type 605.01

Leggere attentamente queste istruzioni prima di utilizzare l'apparecchio.

Disponibili anche su www.valera.com

AVVERTENZE DI SICUREZZA

- **Importante:** Per garantire una protezione supplementare, si consiglia di installare nell'impianto elettrico con il quale viene alimentato l'apparecchio un interruttore differenziale con una corrente di intervento non superiore a 30 mA. Per maggiori informazioni rivolgersi all'elettrotecnico di fiducia.
- Assicurarsi che l'apparecchio sia perfettamente asciutto prima di utilizzarlo
-  **ATTENZIONE:** Non utilizzare questo apparecchio in prossimità di vasche da bagno, lavelli o altri recipienti che contengano acqua.
- Il presente apparecchio può essere utilizzato dai bambini a partire da 8 anni di età e da persone dalle ridotte capacità fisiche, sensoriali o mentali, oppure con mancanza di esperienza e di conoscenza se si trovano sotto adeguata sorveglianza, oppure se sono stati istruiti circa l'uso dell'apparecchio in modo sicuro e se si rendono conto dei pericoli correlati.
- I bambini non devono giocare con l'apparecchio.
- Le operazioni di pulizia e di manutenzione non devono essere effettuate dai bambini senza sorveglianza.
- Non utilizzare il vostro apparecchio se presenta un'anomalia, se è caduto o se il cavo è danneggiato. Non cercare di riparare l'apparecchio elettrico da soli, bensì rivolgersi ad un tecnico autorizzato. Se il cavo di alimentazione è danneggiato, deve essere sostituito dal costruttore o dal suo servizio assistenza tecnica o comunque da una persona con qualifica simile, in modo da prevenire ogni rischio.
- Quando l'apparecchio è usato in bagno, scollegarlo dall'alimen-

tazione elettrica dopo l'uso, perché la vicinanza all'acqua rappresenta un pericolo anche quando l'apparecchio è spento.

- Collegare l'apparecchio solo a corrente alternata e controllare che la tensione di rete corrisponda a quella indicata sull'apparecchio.
- **Non immergere mai l'apparecchio nell'acqua o in altri liquidi.**
- **Non appoggiare l'apparecchio in un luogo da cui potrebbe cadere nell'acqua o in altro liquido.**
- **Non cercare di recuperare un apparecchio elettrico caduto nell'acqua: staccare subito la spina dalla presa di corrente.**
- **Dopo l'uso spegnere sempre l'apparecchio e staccare la spina dalla presa di corrente. Non estrarre la spina dalla presa di corrente tirando il cavo.**
- **Non estrarre la spina dalla presa di corrente se si hanno le mani bagnate.**
- **Fare sempre raffreddare l'apparecchio prima di riporlo. Periodicamente controllare che il cavo non sia danneggiato.**
- **Evitare che il cavo venga a contatto con le parti in metallo quando queste sono ancora calde**
- **Non utilizzare l'apparecchio su parrucche con capelli in materiale sintetico.**
- Gli elementi che costituiscono l'imballo dell'apparecchio (sacchetti di plastica, scatola di cartone, ecc.) non devono essere lasciati alla portata dei bambini in quanto potenziale fonte di pericolo.
- Questo apparecchio deve essere destinato solo all'uso per il quale è stato espressamente concepito. Ogni altro uso è da considerarsi improprio, quindi pericoloso. Il costruttore non può essere considerato responsabile per eventuali danni derivanti da uso improprio o erroneo.
- Per evitare un surriscaldamento pericoloso, si raccomanda di svolgere il cavo di alimentazione per tutta la sua lunghezza.
- **Attenzione -** Le parti metalliche si surriscaldano se utilizzate a lungo. Prestate quindi attenzione e fate raffreddare questi pezzi prima di toccarli.
- **Importante:** non lasciare l'apparecchio incustodito durante il suo funzionamento.

ISTRUZIONI PER L'USO

COMPONENTI

- | | |
|---|-------------------------|
| 1) Bigodini di 3 dimensioni: <ul style="list-style-type: none">- n°8 bigodini piccoli- n°8 bigodini medi- n°8 bigodini grandi | 4) Interruttore ON/OFF |
| 2) bordo freddo di presa | 5) avvolgicavo |
| 3) punto indicatore temperatura | 6) sede clip metalliche |
| | 7) clip metalliche |
| | 8) clip a farfalla |

- Inserire tutti i bigodini all'interno dell'apparecchio infilandoli sugli appositi perni di supporto. Essendo i bigodini di tre differenti misure, posizionare gli stessi prestando attenzione all'indicazione del diametro a loro corrispondente posta sulla base dei perni.
- Chiudere il coperchio trasparente. Porre l'apparecchio su di una superficie piana e levigata.
- **Attenzione:** durante il funzionamento, l'apparecchio diventa caldo.
- Estendere il cavo di alimentazione per tutta la sua lunghezza ed inserire la spina nella presa di corrente (220-240V 50-60Hz)
- Per riscaldare i bigodini (1) posizionare l'interruttore ON/OFF (4) sulla posizione "I". La spia luminosa accesa indicherà che l'apparecchio è in funzione.
- Lasciate scaldare l'apparecchio per almeno 10 minuti. Il coperchio trasparente deve rimanere chiuso fino a che i bigodini non sono pronti per l'uso.
- Quando i bigodini vengono riscaldati, il punto rosso (3) posto sul bigodino cambia di colore. Quando esso da rosso diventa bianco significa che i bigodini hanno raggiunto la giusta temperatura di utilizzo.
- Utilizzare l'apparecchio solo con capelli asciutti.
- Prendere una ciocca di capelli, tenderla e avvolgerla attorno al bigodino. Il bigodino deve essere afferrato per il bordo freddo di presa (2). La larghezza della ciocca non deve essere più larga della lunghezza del bigodino. Cominciare ad avvolgere la ciocca partendo dalla punta dei capelli.
- Scegliere la misura dei bigodini da impiegare (piccola, media, grande) in funzione alla lunghezza dei vs. capelli ed alla dimensione dei riccioli desiderati.
- Scegliere il verso di avvolgimento della ciocca in funzione della tipo di acconciatura desiderata (ricciolo tradizionale o acconciatura con volume).
- Dopo aver avvolto la ciocca, fissare il bigodino con le clips metalliche (7) o con le clips a farfalla (8).
- Ripetere la procedura d'avvolgimento con le altre ciocche in funzione all'acconciatura che si vuole ottenere.
- Lasciare raffreddare completamente i bigodini.

- Rimuovere le clips di fissaggio una alla volta partendo da quelle più in basso prestando attenzione a non intrecciare i capelli.
- Lasciar raffreddare completamente i capelli prima di sistemarli con le vostre mani. Non spazzolare!
- Per ottenere una piega di più lunga durata, utilizzare dei prodotti fissativi prima o dopo aver fissato i bigodini alla vostra capigliatura:
 - per capelli fini applicare una mousse o uno spray "volumizzante" sui capelli umidi o asciutti prima del fissaggio.
 - per capelli folti utilizzare un gel molto fissativo.
 - per non togliere volume ai riccioli ottenuti, si consiglia di spruzzare gli spray fissativi al disotto di loro, sollevandoli, e non dall'alto della capigliatura.
- Con il vostro set di bigodini potete creare un infinito numero di onde e riccioli differenti: siate creative e provate diversi stili di acconciare!

PULIZIA E MANUTENZIONE

Prima di pulire l'apparecchio staccare sempre la spina dalla presa di corrente!

Potete pulire il vostro apparecchio con un panno umido, ma non immergetelo mai nell'acqua o in qualsiasi altro liquido!

Tenete pulite e prive di polvere e di residui di spray le superfici riscaldanti.

Dopo la pulizia, richiudete il coperchio dell'apparecchio per proteggere i bigodini e le parti riscaldanti dalla polvere. Pulite anche gli accessori utilizzati.

Asciugate bene l'apparecchio dopo la pulizia prima di riportarlo.

Sistemare il cavo attorno all'apposito avvolgicavo (5)

Questo apparecchio è conforme alle direttive europee 2004/108/CE, 2009/125/CE, 2006/95/CE ed al regolamento (CE) N. 1275/2008.



GARANZIA

VALERA garantisce l'apparecchio da Voi acquistato alle seguenti condizioni:

1. Sono valide le condizioni di garanzia stabilite dal nostro distributore ufficiale nel paese di acquisto. In Svizzera e nei paesi dove è in vigore la direttiva europea 44/99/CE il periodo di garanzia è di 24 mesi per un uso domestico e di 12 mesi per un uso professionale o analogo. Il periodo di garanzia parte dalla data di acquisto dell'apparecchio. Come data di acquisto fa stato la data risultante o dal presente certificato di garanzia debitamente compilato e timbrato dal venditore o dal documento di acquisto.
2. La garanzia è applicabile solo dietro presentazione del presente certificato di garanzia o del documento di acquisto.
3. La garanzia copre l'eliminazione di tutti quei difetti insorti durante il periodo di garanzia dovuti a comprovati difetti di materiali o di fabbricazione. L'eliminazione dei difetti dell'apparecchio può avvenire o riparandolo o sostituendo il prodotto stesso. La garanzia non copre difetti o danni causati da allacciamento alla rete elettrica non conforme alle norme, da uso improprio del prodotto come anche da non osservanza delle Norme d'Uso.
4. È esclusa ogni altra rivendicazione di qualsiasi natura, in particolare di risarcimento di eventuali danni al di fuori dell'apparecchio, eccettuata la eventuale responsabilità espressamente stabilita dalle leggi vigenti.
5. Il servizio di garanzia viene eseguito senza addebito; esso non costituisce un prolungamento o un nuovo inizio del periodo di garanzia.
6. La garanzia decade se l'apparecchio viene manomesso o riparato da persone non autorizzate.

In caso di guasto, ritornate l'apparecchio ben imballato e con il certificato di garanzia regolarmente datato e timbrato dal venditore a uno dei nostri Centri Assistenza autorizzati o al Vostro negoziante che provvederà a inviarlo all'importatore ufficiale per la riparazione in garanzia.



Il simbolo  sul prodotto o sulla confezione indica che il prodotto non deve essere considerato come un normale rifiuto domestico, ma deve essere portato nel punto di raccolta appropriato per il riciclaggio di apparecchiature elettriche ed elettroniche. Provvedendo a smaltire questo prodotto in modo appropriato, si contribuisce a evitare potenziali conseguenze negative per l'ambiente e per la salute, che potrebbero derivare da uno smaltimento inadeguato del prodotto. Per informazioni più dettagliate sul riciclaggio di questo prodotto, contattare l'ufficio comunale, il servizio locale di smaltimento rifiuti o il negozio in cui è stato acquistato il prodotto.

VALERA è un marchio registrato della Ligo Electric S.A. - Svizzera

INSTRUCCIONES DE EMPLEO – Type 605.01

Leer atentamente estas instrucciones antes de utilizar el aparato.

Disponibles también en www.valera.com

ADVERTENCIAS

- **Importante:** para garantizar una protección suplementaria, se aconseja colocar en la instalación eléctrica de alimentación del aparato, un interruptor diferencial con una corriente de intervención que no supere los 30 mA. Para mayores informaciones, dirigirse al electrotécnico de confianza.
- Antes de usar el aparato, controle que esté bien seco.
-  **ATENCIÓN:** no utilizar este aparato cerca de bañeras, lavabos u otros recipientes que contengan agua.
- Este aparato puede ser utilizado por niños a partir de los 8 años de edad y también por personas con capacidades físicas, sensoriales o mentales reducidas, o carentes de experiencia y de conocimiento, siempre que lo hagan bajo las instrucciones y la vigilancia de una persona que les haya explicado el modo de uso del aparato y los peligros que puede implicar.
- Los niños no deben jugar con el aparato.
- La limpieza y el mantenimiento no deben ser efectuados por los niños sin vigilancia.
- No utilizar el aparato si presenta alguna anomalía. No intentar reparar el aparato eléctrico por cuenta propia; acudir a un técnico autorizado. Si el cable de alimentación está dañado, debe ser sustituido por el fabricante o por el servicio de asistencia técnica o por una persona con una calificación similar, para prevenir cualquier riesgo.
- Si el aparato se utiliza en el baño, desconectarlo de la alimentación eléctrica al terminar de utilizarlo, ya que la cercanía del agua es peligrosa incluso cuando el aparato está apagado.

- Conecte el aparato sólo a corriente alterna y controle que la tensión de red corresponda con la indicada en el mismo.
- **No sumerja nunca el aparato en agua ni en otros líquidos.**
- **No apoye el aparato en un lugar desde el cual pueda caer dentro de agua u otros líquidos.**
- **No intente agarrar un aparato eléctrico que esté dentro del agua: desenchúfelo inmediatamente de la toma de corriente.**
- **Asegurarse de que el aparato esté perfectamente seco antes del uso.**
- **Evitar el contacto de las superficies calientes del aparato y de los bigudíes con el rostro, el cuello u otras partes del cuerpo.**
- **Dejar enfriar las partes metálicas antes de tocarlas.**
- **Cuando termine de usar el aparato, apáguelo y desenchúfelo de la toma de corriente. No desenchufe el aparato tirando del cable de corriente.**
- **No desenchufe el aparato con las manos mojadas.**
- **Antes de guardar el aparato, déjelo enfriar. Controle periódicamente que el cable no esté dañado.**
- Evite que el cable toque las partes de metal cuando todavía estén calientes.
- No utilice el aparato en pelucas con cabellos sintéticos.
- Los elementos del embalaje del aparato (bolsas de plástico, caja de cartón, etc.) no tienen que dejarse nunca al alcance de los niños ya que son peligrosos.
- Este aparato tiene que destinarse sólo a los usos para los cuales ha sido proyectado. Cualquier otro uso se considerará impropio y, por consiguiente, peligroso. El fabricante no se hace responsable de los posibles daños derivados de un uso impropio o erróneo.
- Para evitar recalentamientos peligrosos, se aconseja desenrollar completamente el cable de alimentación.
- Importante: no deje el aparato encendido sin vigilancia.

INSTRUCCIONES DE USO

COMPONENTES

- | | |
|-----------------------------|--------------------------------|
| 1) Bigudíes de 3 medidas: | 4) Interruptor ON/OFF |
| - 8 bigudíes pequeños | 5) Enrollacable |
| - 8 bigudíes medianos | 6) Sede de los clips metálicos |
| - 8 bigudíes grandes | 7) Clips metálicos |
| 2) Borde frío de agarre | 8) Clips de mariposa |
| 3) Indicador de temperatura | |

- Coloque todos los bigudíes dentro del aparato introduciéndolos en los pernos de soporte. Los bigudíes tienen tres medidas distintas, por ello, para colocarlos correctamente debe verificar el diámetro indicado en la base de los pernos.
- Cierre la tapa transparente. Coloque el aparato sobre una superficie plana y lisa.
- Atención: el aparato se calienta durante el funcionamiento.
- Desenrolle todo el cable de alimentación y enchufe la clavija en la toma de corriente (220-240 V 50-60 Hz)
- Para calentar los bigudíes (1), el interruptor ON/OFF (4) ha de estar en la posición "I". El indicador luminoso se enciende para indicar que el aparato está funcionando.
- Espere unos 10 minutos hasta que el aparato se caliente. La tapa transparente debe permanecer cerrada hasta que los bigudíes estén listos para el uso.
- Cuando los bigudíes se calientan, el punto rojo (3) del bigudí cambia de color. Cuando pasa de rojo a blanco significa que los bigudíes han alcanzado la temperatura de uso adecuada.
- No utilice el aparato sobre el cabello mojado.
- Prepare un mechón, alíselo y enróllelo en el bigudí. Agarre el bigudí por el borde frío (2). El ancho del mechón no debe superar la longitud del bigudí. Empiece a enrollar el mechón por la punta del pelo.
- Elija la medida del bigudí que va a utilizar (pequeño, mediano, grande) según la longitud del cabello y el tipo de rizo deseado.
- Elija el sentido para enrollar el mechón según el tipo de peinado que desea (rizo tradicional o peinado con volumen).
- Tras enrollar el mechón, fije el bigudí con los clips metálicos (7) o de mariposa (8).
- Repita estas operaciones con cada mechón según el peinado que desea obtener.
- Espere a que se enfrién los bigudíes.
- Quite los clips de fijación de uno en uno, empezando por los de abajo y sin entrelazar el cabello.
- Espere a que se enfríe el cabello antes de darle forma con las manos. No se peine.
- Para que el peinado se mantenga durante más tiempo, puede utilizar fijadores antes o después de colocar los bigudíes sobre el cabello:
 - en caso de cabello fino utilice una espuma o spray para dar volumen sobre el pelo húmedo o seco antes de fijarlo.

- en caso de cabello tupido utilice un fijador fuerte.
- para que se mantenga el volumen de los rizos, aplique un spray fijador por debajo del pelo, levantándolo. No aplique el fijador desde arriba.
- Con el juego de bigudís es posible crear un número infinito de ondas y rizos diferentes; de rienda suelta a su creatividad y pruebe distintos estilos de peinados.

LIMPIEZA Y MANTENIMIENTO

Siempre que desee limpiar el aparato, desenchúfelo.

Limpie el aparato con un paño húmedo. No lo sumerja en agua ni otros líquidos.

Limpie las superficies que suministran calor para que no se acumule polvo ni restos de spray en ellas.

Tras limpiar el aparato, se aconseja cerrar la tapa para que el polvo no se deposite sobre los bigudís ni sobre las superficies que suministran calor.

Limpie los accesorios utilizados.

Después de limpiar el aparato, séquelo antes de guardarlo.

Enrolle el cable en el enrollable (5).

Este aparato es conforme a las directivas europeas 2004/108/CE, 2009/125/CE, 2006/95/CE y al reglamento (CE) N. 1275/2008.



GARANTÍA

VALERA garantiza el aparato que Ud. ha comprado bajo las siguientes condiciones:

1. Son válidas las condiciones de garantía establecidas por nuestro distribuidor oficial en el país de compra. En Suiza y en los países en los que está en vigor la directiva europea 44/99/CE, el periodo de garantía es de 24 meses para uso doméstico y de 12 meses para uso profesional o análogo. El periodo de garantía inicia a partir de la fecha de compra del equipo. Como fecha de compra se entiende la fecha del certificado de garantía debidamente relleno y sellado o la fecha del documento de compra.
2. La garantía se aplica únicamente presentando este certificado de garantía o el documento de compra.
3. La garantía cubre la eliminación de todos aquellos defectos que han surgido durante el periodo de vigencia de la garantía, ocasionados por defectos comprobados de materiales o de fabricación. Los defectos del aparato se pueden eliminar efectuando la reparación o sustituyendo el producto. La garantía no cubre defectos o daños causados por la conexión a la red eléctrica no conforme con las normas, por el uso impropio del producto o por la inobservancia de las Normas de Uso.
4. No se incluye ningún otro tipo de reivindicación, en particular indemnizaciones de posibles daños que no formen parte del aparato, con excepción de la eventual responsabilidad establecida expresamente por las leyes vigentes.
5. El servicio de garantía se efectúa sin cargo y no constituye un prolongamiento o un nuevo inicio del periodo de garantía.
6. La garantía decae si el aparato se ha alterado, ha sido reparado por personas no autorizadas.

En caso de avería, se debe entregar el aparato bien embalado y con el certificado de garantía regularmente fechado y sellado por el vendedor, a uno de nuestros Centros de Asistencia autorizados o al vendedor, quien se encargará de remitirlo al importador oficial para efectuar la reparación de la garantía.

Como consumidor de este artículo, goza Vd. de los derechos que le reconoce la Ley de Garantías en la Venta de Bienes de Consumo 23/2003 (B.O.E. 11-07-03), en las condiciones que la misma establece. Recuerde que la fecha acreditada mediante el documento de compra, inicia el periodo de dos años previsto en la Ley.



El símbolo  en el producto o en su embalaje indica que este producto no se puede tratar como desperdicios normales de hogar. El producto con este indicativo se debe entregar en el punto de recolección de equipos eléctricos y electrónicos para reciclaje. Al asegurarse de que este producto se desecha correctamente, usted ayudará a evitar posibles consecuencias negativas para el medio ambiente y la salud pública, lo cual podría ocurrir si este producto no se recicla de forma adecuada. Para obtener información más detallada sobre el reciclaje de este producto, póngase en contacto con la administración pública de su ciudad, servicio de desechos del hogar o bien con la tienda o distribuidor donde lo compró.

VALERA es una marca registrada de Ligo Electric S.A. - Suiza

GBRUIKSAANWIJZING – Type 605.01

Lees deze aanwijzingen aandachtig door, voordat u het apparaat gebruikt.

Ook beschikbaar op www.valera.com

WAARSCHUWINGEN

- Belangrijk: om extra veiligheid te verzekeren, wordt aangeraden om in de elektrische installatie die zorgt voor de stroomtoevoer van het toestel een differentieelschakelaar te installeren met een onderbrekingsstroom die niet hoger is dan 30 mA. Voor meer informatie hieromtrent, neem contact op met uw vertrouwde elektriciens.
- Controleer voor gebruik van het apparaat of het goed droog is.
-  LET OP: gebruik dit apparaat niet in de buurt van badkuipen, wastafels of andere houders met water.
- Dit apparaat mag worden gebruikt door kinderen vanaf 8 jaar en door personen met beperkte lichamelijke, zintuiglijke of geestelijke vermogens of met weinig ervaring en/of kennis, mits deze personen onder passend toezicht staan of geïnstrueerd zijn over het gebruik van het apparaat en ze zich bewust zijn van de bijbehorende gevaren.
- Kinderen mogen niet met het apparaat spelen.
- De reiniging en het onderhoud mogen niet zonder toezicht door kinderen worden uitgevoerd.
- Gebruik uw apparaat niet als het niet goed functioneert. Probeer het elektrische apparaat niet zelf te repareren, maar wend u tot een erkende technicus. Als het netsnoer beschadigd is, moet het worden vervangen door de fabrikant, de onderhoudsdienst of in elk geval door een persoon met een vergelijkbare kwalificatie om elk risico uit te sluiten.
- Bij gebruik van het apparaat in een badkamer moet het na gebruik van het elektriciteitsnet worden losgekoppeld,

omdat de nabijheid van water ook een gevaar vormt als het apparaat is uitgeschakeld.

- Sluit het apparaat alleen aan op wisselstroom en controleer of de netspanning overeenkomt met de spanning die op het apparaat wordt aangegeven.
- **Dompel het apparaat nooit onder in water of andere vloeistoffen.**
- **Leg het apparaat nooit op een plek waar het gemakkelijk in water of andere vloeistoffen kan vallen.**
- **Controleer of het apparaat goed droog is, voordat u het in gebruik neemt.**
- **Voorkom aanraking van de hete delen van het apparaat of van de krulspelden met het gezicht, de nek of andere delen van het lichaam.**
- **Laat de metalen delen afkoelen, voordat u ze aanraakt.**
- **Probeer nooit een elektrisch apparaat dat in water is gevallen, eruit te halen: trek meteen de stekker uit het stopcontact.**
- **Schakel het apparaat na gebruik altijd uit en haal de stekker uit het stopcontact. Trek niet aan de kabel wanneer u de stekker uit het stopcontact haalt.**
- **Haal de stekker niet met natte handen uit het stopcontact.**
- **Laat het apparaat altijd afkoelen voordat u het opbergt. Controleer regelmatig of de kabel niet beschadigd is.**
- Laat de kabel niet met de metalen delen in aanraking komen als deze nog warm zijn.
- Gebruik het apparaat niet bij pruiken met haren van synthetisch materiaal.
- Houd de verpakkingsmaterialen (plastic zakjes, kartonnen doos, enz.) buiten het bereik van kinderen omdat zij een mogelijke bron van gevaar vormen.
- Dit apparaat mag uitsluitend gebruikt worden voor de doeleinden waarvoor het uitdrukkelijk is ontworpen. Ieder ander gebruik is oneigenlijk, en dus gevaarlijk. De fabrikant is niet aansprakelijk voor eventuele schade die veroorzaakt wordt door het oneigenlijk of onjuist gebruik.
- Om gevaar voor oververhitting te voorkomen, raden wij u aan de voedingskabel over de gehele lengte uit te rollen.
- Belangrijk: laat het apparaat nooit alleen wanneer het ingeschakeld is.

GEBRUIKSAANWIJZING

COMPONENTEN

- | | |
|---|-------------------------------|
| 1) Drie verschillende soorten krulspelden: <ul style="list-style-type: none">- 8 kleine krulspelden- 8 middelgrote krulspelden- 8 grote krulspelden | 4) ON/OFF schakelaar |
| 2) koude grijprand | 5) snoeropbergruimte |
| 3) temperatuur aanwijzing | 6) bergruimte metalen spelden |
| | 7) metalen spelden |
| | 8) vlinderklemmetjes |

- Steek alle krulspelden op de betreffende pinnetjes in het apparaat. Aangezien er drie verschillende maten krulspelden zijn moeten ze opgeborgen worden op de pinnetjes waarop de overeenkomstige doorsnee vermeld staat.
- Doe het doorzichtig deksel dicht. Zet het apparaat op een vlak en glad oppervlak.
- Opgelet: het apparaat wordt warm wanneer het ingeschakeld is.
- Rol de voedingskabel over de volledige lengte af en steek de stekker in het stopcontact (220-240V 50-60Hz)
- Zet om de krulspelden te verwarmen de ON/OFF schakelaar (4) in de stand "I". Wanneer het apparaat ingeschakeld is gaat het controlelampje branden.
- Laat het apparaat minstens 10 minuten opwarmen. Laat het deksel dicht totdat de krulspelden gereed zijn voor gebruik.
- Wanneer de krulspelden verwarmd worden, zal het rode puntje (3) op de krulspeld van kleur veranderen. Wanneer deze van rood in wit verandert, betekent dit dat de krulspelden de juiste gebruikstemperatuur hebben bereikt.
- Gebruik het apparaat uitsluitend bij droog haar.
- Neem een haarlok, strijk deze glad en draai ze om de krulspeld. Pak de krulspeld vast bij de koude grijprand (2). De haarlok mag niet breder zijn dan de krulspeld. Draai de haarlok om de krulspeld beginnend bij de punten.
- Kies de te gebruiken krulspelden (klein, middelgroot, groot) op grond van de lengte van uw haar en de gewenste omvang van de krullen
- De richting waarin u de lok omkruilt is afhankelijk van het soort kapsel (traditionele krul of kapsel met volume).
- Bevestig nadat de lok om de krulspeld gedraaid is deze met de metalen spelden (7) of de vlinderklemmetjes (8)
- Ga verder met het indraaien van de krulspelden op grond van het gewenste kapsel.
- Laat de krulspelden volledig afkoelen.
- Verwijder de bevestigingsspelden/klemmen een voor een, beginnend bij de laagste en zorg hierbij ervoor dat het haar niet verward raakt.

- Laat het haar volledig afkoelen alvorens het met de hand te styleren. Borstel het haar niet.
- Maak om het haar langer in model te houden gebruik van fixeerproducten voor- of nadat u de krulspelden hebt ingedraaid:
 - breng in geval van fijn haar mousse of volumegevend spray aan op vochtig of droog haar, alvorens gebruik te maken van een fixeermiddel
 - maak bij dik haar gebruik van gel met een hoge fixatiefactor.
 - om te voorkomen dat het volume van de krullen afneemt wordt het aanbevolen de fixeerspray onder de krullen te spuiten en niet van boven op het kapsel.
- Met uw krulspeldenset kunt u eindeloos veel krullen en golven creëren: wees creatief en probeer verschillende stijlen en kapsels uit!

REINIGING EN ONDERHOUD

Haal de stekker altijd uit het stopcontact voordat u het apparaat schoonmaakt!

U kunt uw apparaat reinigen met een vochtige doek, maar dompel het nooit in water of andere vloeistof!

Zorg ervoor dat de verwarmde oppervlakken goed schoon blijven, geheel stofvrij en zonder sprayresten.

Doe na het reinigen het deksel van het apparaat dicht, zodat krulspelden en verwarmingselementen geheel stofvrij bewaard blijven.

Reinig tevens de gebruikte accessoires.

Droog het apparaat zorgvuldig af alvorens het op te bergen.

Rol het snoer in de hiervoor bestemde ruimte op (5).

Dit apparaat voldoet aan de Europese richtlijnen 2004/108/EG, 2009/125/EG, 2006/95/EG en aan de verordening (EG) nr. 1275/2008.



GARANTIE

Valera biedt volgende garantievoorwaarden:

- 1 Van toepassing zijn de garantievoorwaarden die door onze officiële distributeur in het land van aankoop zijn vastgesteld. In Zwitserland en in de landen waar de Europese richtlijn 44/99/CE van kracht is, geldt een garantieperiode van 24 maanden bij huishoudelijk gebruik en van 12 maanden bij professioneel of soortgelijk gebruik. De garantieperiode loopt vanaf de aankoopdatum van het apparaat. De aankoopdatum is de datum die staat op dit volledig ingevulde en door de verkoper gestempelde garantiebewijs of op de aankoopbon.
- 2 De garantie is enkel van toepassing na voorlegging van het certificaat of het bewijs van aankoop.
- 3 De garantie dekt het verwijderen van bewezen materiaal- of fabricagefouten, tijdens de garantieperiode. Dit kan gebeuren door reparatie of vervanging van het toestel. De garantie is niet van toepassing in geval van schade door aansluiting op een netwerk dat niet aan de officiële normen voldoet, noch in geval van niet naleven van de gebruiksaanwijzing.
- 4 Elke andere schadeclaim van welke aard dan ook is uitgesloten, in het bijzonder terugbetaling van schade veroorzaakt door externe factoren, buiten degenen die uitdrukkelijk bepaald zijn door de van kracht zijnde wetgeving.
- 5 De garantie-service is gratis. Deze vertegenwoordigt geen enkele verlenging noch vernieuwing van de garantie periode.
- 6 De garantie vervalt indien het toestel vervalst is of gerepareerd werd door een niet erkende persoon. In geval van defect, gelieve het toestel behoorlijk verpakt, samen met het garantiebewijs (gedateerd en voorzien van de stempel van de verkoper) terug te sturen naar één van de officiële Service Centra, of te bezorgen aan de winkel waar het toestel werd aangekocht. Zij zullen het nodige doen om uw toestel onder garantie te laten herstellen.



Het symbool  op het product of op de verpakking wijst erop dat dit product niet als huisafval mag worden behandeld. Het moet echter naar een plaats worden gebracht waar elektrische en elektronische apparatuur wordt gerecycled. Als u ervoor zorgt dat dit product op de correcte manier wordt verwijderd, voorkomt u mogelijk voor mens en milieu negatieve gevolgen die zich zouden kunnen voordoen in geval van verkeerde afvalbehandeling. Voor meer details in verband met het recyclen van dit product, neemt u het best contact op met de gemeentelijke instanties, het bedrijf of de dienst belast met het verwijderen van huishoudafval of de winkel waar u het product hebt gekocht.

Valera is een geregistreerd handelsmerk van Ligo Electric SA

INSTRUÇÕES DE UTILIZAÇÃO – Type 605.01

Leia atentamente estas instruções antes de utilizar o aparelho.

Também disponível em www.valera.com

ADVERTÊNCIAS

- Importante: para garantir uma protecção suplementar, é aconselhável instalar um interruptor diferencial com uma corrente de actuação não superior a 30 mA na instalação eléctrica que alimenta o aparelho. Para mais informações, dirija-se a um técnico especializado.
- Certifique-se de que o aparelho está devidamente seco antes de o utilizar.
-  • **ATENÇÃO:** não utilize este aparelho junto a banheiras, bancas ou outros recipientes que contenham água.
- O presente aparelho pode ser utilizado por crianças a partir de 8 anos de idade e por pessoas com capacidades físicas, sensoriais ou mentais reduzidas, ou sem experiência e conhecimentos, desde que estejam sob vigilância adequada, que tenham sido instruídos acerca da utilização segura do aparelho e que estejam conscientes dos perigos associados.
- As crianças não devem brincar com o aparelho.
- As operações de limpeza e de manutenção não devem ser efectuadas por crianças sem vigilância.
- Não utilize o aparelho se este apresentar alguma anomalia. Não tentar reparar o aparelho eléctrico, deverá antes contactar um técnico autorizado. Se o cabo de alimentação estiver danificado, deverá ser substituído pelo fabricante ou assistência técnica, ou por uma pessoa com habilitação similar, de forma a prevenir quaisquer riscos.
- Quando o aparelho for usado na casa de banho, desligue-o da corrente eléctrica logo após o uso, uma vez que a proximidade da água representa um perigo mesmo com o aparelho desligado.

- Ligue o aparelho apenas a uma corrente alternada e certifique-se de que a tensão da rede corresponde à indicada no aparelho.
- **Nunca mergulhe o aparelho em água ou noutros líquidos.**
- **Não coloque o aparelho num local do qual ele possa cair na água ou em qualquer outro líquido.**
- **Não tente recuperar um aparelho eléctrico que tenha caído na água: retire imediatamente a ficha da tomada de corrente.**
- **Certifique-se de que o aparelho está perfeitamente seco antes da utilização.**
- **Evite o contacto da superfície quente do aparelho e dos bigodis com o rosto, o pescoço ou outras partes do corpo.**
- **Deixe arrefecer as partes metálicas antes de as tocar.**
- **Desligue sempre o aparelho após a sua utilização e retire a ficha da tomada de corrente. Não retire a ficha da tomada de corrente puxando pelo fio.**
- **Não retire a ficha da tomada de corrente com as mãos molhadas.**
- **Deixe sempre arrefecer o aparelho antes de o arrumar. Verifique periodicamente se o fio está danificado.**
- Evite o contacto do fio com as partes metálicas enquanto estas ainda estiverem quentes.
- Não utilize o aparelho em cabeleiras postiças de material sintético.
- Os elementos que constituem a embalagem do aparelho (sacos de plástico, caixa de cartão, etc.) não devem ser deixados ao alcance das crianças, pois representam uma potencial fonte de perigo.
- Este aparelho destina-se apenas ao uso para o qual foi expressamente concebido. Qualquer outro uso deverá ser considerado impróprio e, por isso, perigoso. O fabricante declina toda e qualquer responsabilidade por eventuais danos resultantes de uma utilização imprópria ou errónea.
- Para evitar um perigoso sobreaquecimento, é aconselhável desenvolver totalmente o cabo de alimentação.
- Importante: Não deixar o aparelho ligado sem ninguém a vigiar.

INSTRUÇÕES DE UTILIZAÇÃO

PEÇAS

- | | |
|---|--|
| 1) Rolos de 3 dimensões:
- 8 rolos pequenos
- 8 rolos médios
- 8 rolos grandes | 4) Interruptor ON/OFF
5) Enrolador
6) Engate do clipe metálico
7) Clipe metálico
8) Clipe de borboleta |
| 2) Extremidade fria da tomada | |
| 3) Ponto indicador da temperatura | |

- Inserir todos os enroladores no interior do aparelho, engatando-os nos respectivos suportes. Uma vez que os rolos possuem três medidas diferentes, colocá-los prestando atenção às respectivas indicações de diâmetro na base dos suportes.
- Fechar a tampa transparente. Colocar o aparelho numa superfície plana e estável.
- Atenção: durante o funcionamento, o aparelho fica quente.
- Esticar o cabo de alimentação a todo comprimento e inserir a ficha na tomada de corrente (220-240V 50-60Hz)
- Para aquecer os rolos (1) colocar o interruptor ON/OFF (4) na posição "I". O indicador luminoso aceso indica que o aparelho está a funcionar.
- Deixar o aparelho aquecer durante pelo menos 10 minutos. A tampa transparente deve permanecer fechada até que os rolos estejam prontos a ser utilizados.
- Quando os rolos estiverem quentes, o ponto vermelho (3) no rolo muda de cor. Quando passar de vermelho a branco, isso significa que os rolos atingiram a temperatura adequada de funcionamento.
- Utilizar o aparelho apenas com os cabelos secos.
- Prender uma madeixa de cabelos, esticá-la e enrolá-la no rolo. O rolo deve ser colocado na extremidade fria da tomada (2). A largura da madeixa não deve ser superior ao comprimento do rolo. Começar a enrolar a madeixa começando pela ponta dos cabelos.
- Escolher a medida dos rolos a utilizar (pequena, média, grande) em função do comprimento dos cabelos e o tamanho desejado dos caracóis.
- Seleccionar a direcção de enrolamento da madeixa em função do tipo de penteado desejado (caracóis tradicionais ou penteado com volume).
- Após ter feito o penteado, fixar o rolo com os cliques metálicos (7) ou com os cliques de borboleta (8).
- Repetir o procedimento de enrolamento com as outras madeixas, em função do tipo de penteado que deseja obter.
- Deixar os rolos arrefecer completamente.
- Retirar os cliques de fixação um de cada vez, começando com o que está mais baixo, tomando cuidado para não entrelaçar os cabelos.

- Deixar arrefecer totalmente os cabelos antes arranjá-los com as mãos. Não escovar!
- Para obter um penteado com uma maior duração, utilizar lacas de fixação antes ou depois de fixar os rolos ao cabelo:
 - para cabelos finos aplicar uma mousse ou um spray de "volume" nos cabelos húmidos ou secos antes da fixação.
 - para cabelos grossos, utilizar um gel com um grande factor de fixação.
 - para não retirar volume aos caracóis obtidos, aconselhamos a aplicar laca debaixo dos caracóis, levantando-os, e não por cima do cabelo.
- Com o conjunto de rolos pode criar um número infinito de ondulações e caracóis diferentes: seja criativa e experimente vários estilos de penteado!

LIMPEZA E MANUTENÇÃO

Antes de limpar o aparelho, retire sempre a ficha da tomada de corrente!

Pode limpar o aparelho com um pano húmido, mas nunca o mergulhe em água ou em qualquer outro líquido! Mantenha as superfícies de aquecimento limpas e sem pó ou resíduos de laca.

Após a limpeza, fechar a tampa do aparelho para proteger do pó os rolos e as partes de aquecimento.

Limpe igualmente os acessórios utilizados.

Seque bem o aparelho após a limpeza, antes de o guardar.

Guarde o cabo em volta do respectivo enrolador (5)

Este aparelho está em conformidade com as directivas europeias 2004/108/CE, 2009/125/CE, 2006/95/CE e o regulamento (CE) N.º 1275/2008.



GARANTIA

O fabricante VALERA garante o aparelho desde que observadas as seguintes condições:

1. São válidas as condições de garantia estabelecidas pelo nosso distribuidor oficial no país de aquisição. Na Suíça e nos países em que está em vigor a directiva europeia 44/99/CE, o período de garantia é de 24 meses para uma utilização doméstica e de 12 meses para uma utilização profissional ou análoga. O período de garantia começa a partir da data de compra do aparelho. Como data de compra considera-se válida a data resultante do presente certificado de garantia devidamente preenchido e assinado pelo vendedor ou do documento de compra.
 2. A garantia está subordinada à apresentação deste certificado e do documento de compra.
 3. A garantia inclui a eliminação de todos as anomalias surgidas durante o seu período de validade resultantes de defeitos de fabricação ou de materiais. A eliminação de tais defeitos comporta a reparação e, se necessário, a substituição do aparelho. A garantia não cobre defeitos e danos causados pela ligação do aparelho numa à rede eléctrica não conforme às normas, pela sua utilização imprópria e pela inobservância das Normas de Utilização.
 4. Exclui-se quaisquer outras reivindicações, principalmente de indemnizações de eventuais danos externos ao aparelho, exceptuando-se a responsabilidade expressamente definida nos termos da lei.
 5. O serviço de garantia é gratuito e não constitui no seu prolongamento nem no início de um novoperíodo.
 6. A garantia decai em caso de reparação ou modificação não autorizada pelo fabricant.
- Em caso de avaria, envie o aparelho bem embalado e com o certificado de garantia regularmente datado e carimbado pelo revendedor a um Centro de Assistência autorizado ou ao revendedor que o enviará ao importador que providenciará a reparação.



O símbolo  no produto ou na embalagem indica que este produto não pode ser tratado como lixo doméstico. Em vez disso deve ser entregue ao centro de recolha selectiva para a reciclagem de equipamento eléctrico e electrónico. Ao garantir uma eliminação adequada deste produto, irá ajudar a evitar eventuais consequências negativas para o meio ambiente e para a saúde pública, que, de outra forma, poderiam ser provocadas por um tratamento incorrecto do produto. Para obter informações mais pormenorizadas sobre a reciclagem deste produto, contacte os serviços municipalizados locais, o centro de recolha selectiva da sua área de residência ou o estabelecimento onde adquiriu o produto.

VALERA é marca registrada da Ligo Electric S.A. - Suíça

KÄYTTÖOHJEET – Type 605.01

Lue huolellisesti nämä ohjeet ennen laitteen käyttöä.

Saatavana myös osoitteesta www.valera.com

TURVALLISUUSOHJEET

- Tarkeaa: lisäsuojauksen varmistamiseksi sähköjärjestelmään on suositeltavaa asentaa erotuskytkin, jonka laukeamiskynnys on korkeintaan 30 mA. Kysy lisätietoja asiantuntevalta sähköasentajalta.
- Tarkista ennen käyttöä, että laite on täysin kuiva.
-  HUOMIO: älä käytä tätä laitetta kylpyammeen, pesualtaan tai muun vettä sisältävän astian lähellä.
- Laitteen käyttö on sallittu yli 8-vuotiaille lapsille ja fyysisesti, aisteiltaan tai henkisesti rajoitteisille henkilöille tai henkilöille, joilla ei ole kokemusta laitteen käytöstä, vain siinä tapauksessa, että käyttöä valvotaan riittävästi tai heille on neuvottu käyttämään laitetta turvallisella tavalla ja he ovat tietoisia käyttöön liittyvistä vaaroista.
- Älä anna lasten leikkiä laitteella.
- Lapset eivät saa puhdistaa tai huoltaa laitetta ilman valvontaa.
- Älä käytä laitetta, jos siinä on jokin toimintahäiriö. Älä yritä korjata sähkölaitetta omatoimisesti, vaan käänny aina ammattitaitoisen sähköasentajan puoleen. Jos laitteen virtajohto vaurioituu, vaarojen välttämiseksi johdon saa vaihtaa vain valmistaja tai valtuutettu huoltoliike tai joku muu ammattitaitoinen sähköasentaja.
- Jos laitetta käytetään kylpyhuoneessa, irrota pistoke pistorasiasta käytön jälkeen, sillä veden läheisyys aiheuttaa vaaran myös silloin, kun laitteesta on kytketty virta pois päältä.

- Laitteen saa kytkeä ainoastaan vaihtovirtajännitteeseen. Tarkista, että verkkovirran jännite vastaa laitteeseen merkittyä jännitearvoa.
- **Älä upota laitetta veteen tai muihin nesteisiin.**
- **Älä aseta laitetta sellaiseen paikkaan, josta se voi pudota veteen tai muuhun nesteeseen.**
- **Älä yritä poimia ylös veteen pudonnutta sähkölaitetta: irrota pistoke heti pistorasiasta.**
- **Tarkista ennen käyttöä, että laite on täysin kuiva.**
- **Vältä laitteen ja rullien kuumien pintojen kosketusta kasvoihin, kaulaan tai muihin kehonosiin.**
- **Anna metalliosien jäähtyä ennen kuin kosket niihin.**
- **Käytön jälkeen kytke virta pois ja poista pistoke pistorasiasta. Älä koskaan irrota pistoketta pistorasiasta johdosta vetämällä.**
- **Älä koskaan irrota pistoke pistorasiasta märillä käsillä.**
- **Anna laitteen aina jäähtyä ennen kuin laitat sen säilytyspaikkaan. Älä kierrä virtajohtoa laitteen ympärille. Tarkista aika ajoin että johto ei ole vaurioitunut.**
- Estä johtoa koskemasta kuumiin metalli osiin, tämä saattaa vaurioittaa johtoa.
- Älä käytä tätä laitetta peruukkeihin joissa on synteettisiä hiuksia.
- Laitteen pakkausmateriaali (muovipussit, pahvilaatikot, jne.) on pidettävä poissa lasten ulottuvilta, nämä saattavat aiheuttaa vaaratilanteita lapsille.
- Laitetta saa vain käyttää sille tarkoitettuun tarkoitukseen, kaikki muu käyttö saattaa aiheuttaa vaaratilanteita. Valmistaja ei ole vastuussa jos laitetta ei ole käytetty oikein tai vastoin sen oikeaa tarkoitusta.
- Ylikuumenemisen välttämiseksi, suorista aina sähköjohto koko pituudeltaan.
- Tärkeää: Älä koskaan jätä laitetta valvomattomana kun tämä on päällä.

KÄYTTÖOHJEET

Osat

- | | |
|----------------------------|---------------------------------|
| 1) 3 kokoista lämpörullaa: | 4) ON/OFF kytkin |
| - 8 pientä | 5) virtajohdon pidike |
| - 8 keskikokoista | 6) metalli pidikkeiden kannatin |
| - 8 isoa | 7) metalli pidike |
| 2) reuna viileä | 8) perhos pidike |
| 3) lämpötila merkkivalo | |

- Aseta lämpörullat lämmityselineeseen, huolehdi että lämpörullat laitetaan oikeisiin paikkoihin koska niitä on kolmea eri kokoa, tarkista halkaisia pinnan pohjasta.
- Sulje läpinäkyvä kansi. Aseta laite tasaiselle pinnalle.
- Varoitus: laite lämpenee käytössä.
- Kääri virtajohto kokonaisuudessaan ulos laitteesta, ja liitä verkkovirta pistokkeeseen (220-240V 50-60Hz).
- Lämpörullien lämmittämiseen (1) käännä ON/OFF kytkin (4) asentoon I. Merkkivalo syttyy.
- Anna lämpörullien lämmetä vähintään 10 minuuttia. Läpinäkyvä kansi on pidettävä kiinni koko ajan, kunnes rullat ovat valmiina käyttöä varten.
- Kun lämpörullat ovat valmiit käytettäväksi, punainen piste (3) lämpörullassa muuttaa väriä. Kun piste muuttuu punaisesta valkoiseksi, lämpörullat ovat käyttövalmiit.
- Käytä laitetta ainoastaan kuiviin hiuksiin.
- Ota pieni määrä hiuksia, vedä suoriksi ja kääri lämpörullan ympäri. Pidä kiinni lämpörullan päistä (2). Hiusmäärä ei saa olla leveämpi kuin lämpörullan pituus. Aloita hius latvasta ja kääri kohti tyveä.
- Valitse lämpörullan koko (pieni, keskikoko, iso), riippuen siitä minkä pituiset hiuksesi ovat tai minkä kokoiset kiharat haluat tehdä.
- Valitse suunta jolla käärät hiukset lämpörullalle, sen mukaan millaisen hiustyylin haluat.
- Hiuksien käärämisen jälkeen, varmista lämpörulla metalli pidikkeellä (7) tai perhos pidikkeellä (8).
- Toista edellinen kunnes kaikki haluamasi hiukset on työstetty.
- Jätä lämpörullat hiuksiin kunnes ne ovat täysin viilentyneet.
- Poista lämpörullat yksi kerrallaan, aloittaen niistä jotka ovat alimmaisina.
- Anna husten viilentyä täysin ennen kuin kosket niihin käsillä. ÄLÄ käytä harjaa!
- Kiharoiden keston lisäämiseksi käytä hiuskiinnikettä.

HUOLTO JA PUHDISTUS

Irrota aina pistotulppa pistorasiasta, ennen kun ryhdyt mihinkään puhdistus toimenpiteeseen!
Tätä laitetta voi puhdistaa kostealla liinalla, mutta ei koskaan saa upottaa laitetta veteen tai altistaa sitä roiskevedelle tai muulle nestemäiselle aineelle!

Pida aina kuumenevat kohteet puhtaina, esim. pölystä ja hiuskiinnikkeistä.

Puhdistuksen jälkeen, anna laitteen kuivua ja säilytä kuivassa pölyttömässä paikassa.

Irrota ja puhdista myös käytetyt tarvikkeet.

Kääri virtajohto sille kuuluvalla paikalla (5) ennen varastoimista.

Tämä laite vastaa Euroopan direktiivejä 2004/108/EY, 2009/125/EY, 2006/95/EY sekä CE-määräystä nro 1275/2008.



TAKUU

VALERA myöntää ostamallesi laitteelle takuun seuraavien ehtojen mukaisesti:

1. Ostomaan valtuutetun jälleenmyyjän määrittämät takuehdot ovat voimassa. Sveitsissä sekä maissa, joissa noudatetaan Euroopan yhteisön direktiiviä 44/99/EY, takuu-aika on 24 kuukautta kotikäytössä ja 12 kuukautta ammattikäytössä tai vastaavassa. Takuu-aika alkaa laitteen ostopäivästä. Ostopäiväksi katsotaan päivämäärä, jonka myyjä on merkinnyt oheiseen asianmukaisesti täytettyyn ja leimalla varustettuun takuutodistukseen, tai ostokuitin päivämäärä.
2. Takuu on voimassa vain oheista takuutodistusta tai ostokuitia vastaan.
3. Takuu kattaa kaikkien sellaisten takuu-aikana esiintyvien vikojen poistamisen, jotka ovat aiheutuneet valmistusmateriaaleissa tai valmistuksessa todetuista vioista. Laitteen vikojen poistaminen voi tapahtua korjaamalla tai vaihtamalla tuote uuteen. Takuu ei kata vikoja, jotka ovat aiheutuneet laitteen kytkemisestä muuhun kuin standardinmukaiseen sähköverkkoon, tuotteen virheellisestä käytöstä ja puutteellisesta käyttöohjeiden noudattamisesta.
4. Kaikki muut vahingonkorvausvaatimukset suljetaan pois, erityisesti laitteeseen liittymättömien mahdollisten vahinkojen korvaaminen, lukuunottamatta voimassaolevien lakien nimenomaisesti määräämää.
5. Takuupalvelusta ei peritä korvausta. Takuupalvelun käyttö ei pidennä eikä aloita alusta takuu-aikaa.
6. Takuu raukeaa, jos laitetta käsitellään omavaltaisesti tai korjataan valtuuttamattomien henkilöiden toimesta. Jos laitteessa esiintyy joku vika, palauta se hyvin pakattuna yhdessä myyjän päiväamän ja leimaaman takuutodistuksen kanssa johonkin valtuutettuun huoltoliikkeeseemme tai jälleenmyyjälle, joka toimittaa sen viralliselle maahantuojalle takuukorjausta varten.



Symboli , joka on merkitty tuotteeseen tai sen pakkaukseen, osoittaa, että tuotetta ei saa käsitellä talousjätteenä. Tuote on sensijaan luovutettava sopivaan sähkö ja elektroniikkaalaitteiden kierrätyksestä huolehtivaan keräyspisteeseen. Tämän tuotteen asianmukaisen hävittämisen varmistamisella, autetaan estämään sen mahdolliset ympäristöön ja terveyteen kohdistuvat haittavaikutukset, joita voi aiheutua muussa tapauksessa tämän tuotteen epäasianmukaisesta jätekasittelystä. Tarkempia tietoja tämän tuotteen kierrättämisestä saat kuntasi jäteasiota hoitavalta viranomaiselta tai liikkeestä josta tuote on ostettu.

VALERA on Ligo Electric S.A:n (Sveitsi) rekisteröity tavaramerkki.

HASZNÁLATI UTASÍTÁS - Type 605.01

A berendezés használata előtt figyelmesen olvassa el a jelen utasításokat.

Elérhető a www.valera.com oldalon is

FIGYELMEZTETÉSA

- Fontos: A fokozottabb védelem biztosításához javasoljuk, hogy az elektromos hálózatra, amellyel a berendezés tápfeszültségét biztosítja, szereljen fel egy differenciálmegszakítót, amelynél a beavatkozási áramerősség nem több, mint 30 mA. Ha további információra van szüksége, forduljon villanszerelő szakemberhez.
- Használat előtt győződjön meg arról, hogy a készülék tökéletesen száraz.
-  • FIGYELEM: A készüléket ne használja fürdőkád, mosdó vagy más víztároló edény közelében.
- A készüléket 8 évnél idősebb gyermekek, valamint korlátozott fizikai, érzékszervi vagy mentális képességű, illetve tapasztalattal és ismeretekkel nem rendelkező személyek csak megfelelő felügyelet mellett használhatják, vagy pedig ha biztonságosan megtanították számukra a készülék használatát, és tudatában vannak a készülékkel kapcsolatos veszélyeknek.
- Gyermekek nem játszhatnak a készülékkel.
- Felügyelet nélküli gyermekek nem végezhetik a tisztítási és karbantartási műveleteket.
- Ne használja a készüléket, ha rendellenességet mutat. Ne próbálja egyedül megjavítani az elektromos készüléket, forduljon erre felhatalmazott szakemberhez. Ha a tápvezeték megsérült, a gyártó, a gyártó vevőszolgálat vagy hasonló felkészültségű szakember ki kell, hogy cserélje úgy, hogy minden kockázatot el lehessen kerülni.

- Amikor a készüléket fürdőszobában használja, használat után válassza le az elektromos betáplálásról, mert a víz közelsége akkor is veszélyes, ha a készülék ki van kapcsolva.
- A berendezést kizárólag hálózati váltóáramra csatlakoztassa, és ellenőrizze, hogy a hálózati feszültség megegyezik-e a berendezésen jelzett értékkel.
- **A berendezést soha ne merítse vízbe, vagy más folyadékba.**
- **Ne tegye a berendezést olyan helyre, ahonnan vízbe, vagy más folyadékba eshet.**
- **Ha egy elektromos berendezés vízbe esik, ne próbálja meg kivenni: azonnal húzza ki a dugót az aljzatból.**
- **Használat után mindig kapcsolja ki a berendezést, és húzza ki a dugót az aljzatból. A dugót ne a vezetéknek fogva húzza ki az aljzatból.**
- **Kerülje, hogy az arca, a nyaka vagy más testrésze a készülék vagy a hajcsavarók forró felületeihez hozzáérjen.**
- **Hagyja kihűlni a fémes részeket, mielőtt hozzájuk érne.**
- **Ha vizes a keze, ne próbálja meg kihúzni a dugót az aljzatból.**
- **Mielőtt a készüléket elteszi, mindig várja meg, hogy kihűljön. Rendszeresen ellenőrizze, hogy a kábel nem sérült-e.**
- **Kerülje el, hogy a kábel hozzáérjen a fém részekhez, amikor azok még melegek**
- Ne használja a készüléket szintetikus anyagból készült parókán.
- A csomagolóanyagokat (műanyag zacskók, kartondobozok, stb.) ne hagyja gyermekek számára elérhető helyen, mert veszélyforrást jelentenek.
- A berendezést csak arra a célra szabad használni, amelyre tervezték. Minden egyéb használat helytelennek, tehát veszélyesnek minősül. A gyártó nem felel a nem rendeltetésszerű vagy hibás használat által okozott esetleges károkért.
- A veszélyes túlmelegedés elkerülésére javasoljuk, hogy a tápvezetéket teljes hosszában egyenesítse ki.
- Fontos: működés közben ne hagyja őrzetlenül a készüléket.

HASZNÁLATI UTASÍTÁS

Részegységek

- | | |
|------------------------------|---------------------------|
| 1) 3 féle méretű hajcsavaró: | 4) ON/OFF megszakító |
| - 8 db kis hajcsavaró | 5) kábeltekercselő |
| - 8 db közepes hajcsavaró | 6) fém csipeszek ágyazata |
| - 8 db nagy hajcsavaró | 7) fém csipeszek |
| 2) hideg megfogó szegély | 8) pillangó csipeszek |
| 3) hőmérsékletjelző pont | |

- Helyezze az összes hajcsavarót a készülékbe, úgy, hogy felhúzza őket a tűskékre. Mivel három különböző méretű csavaró van, amikor a készülékbe helyezi őket a tűskék alján látható átmérőt jelző feliratok szerint végezze a műveletet.
- Zárja le az átlátszó fedelet. Helyezze a készüléket sima lapos felületre.
- Figyelem: működés közben a készülék felmelegszik.
- Húzza ki teljes hosszában a tápvezetéket, és illessze a villanydugót az aljzatba (220-240 V 50-60 Hz)
- A csavarók melegítéséhez (1) állítsa az ON/OFF (4) kapcsolót "I" állásba. A világító led azt jelzi, hogy a készülék működésben van.
- Legalább 10 percig hagyja melegedni a készüléket. Az átlátszó fedél mindaddig csukva kell maradjon, amíg a csavarók használatra készen nem állnak.
- Amikor a csavarók felmelegednek, a csavarón lévő piros pont (3) színe megváltozik. Amikor a pont pirosból fehérre vált, ez azt jelenti, hogy a csavarók elérték a megfelelő használati hőmérsékletet.
- A készüléket csak száraz hajra használja.
- Fogjon meg egy hajtincset, húzza ki, és csavarja föl a csavaróra. A csavarót a hideg megfogó szegélynél (2) kell megfogni. A hajtincs ne legyen szélesebb a csavarónál. A hajtincset a haj végétől kezdve csavarja fel a csavaróra.
- A hajhossz és a kívánt hullámok mérete szerint válassza ki, hogy melyik csavarókat használja (kicsi, közepes, nagy).
- A kívánt frizura szerint döntse el, hogy milyen irányban csavarja fel a hajtincset (hagyományos hullám, vagy magas frizura).
- Miután feltekerte a hajtincset, rögzítse a csavarót a fém csipesszel (7) vagy a pillangó csipesszel (8).
- A kívánt frizura szerint csavarja be a többi hajtincset is .

- Hagyja, hogy a hajcsavarók teljesen kihűljenek.
- Alulról fölfelé egyesével távolítsa el a rögzítő csipeszeket, vigyázzon, hogy ne gubancolódjon össze a haja.
- Várja meg, amíg teljesen kihül a haja, ekkor kézzel igazítsa meg. Ne fésülje ki!
- Tartós frizúrához berakás előtt vagy után használjon hajfixáló terméket:
 - vékonyszálú hajnál berakás előtt a nedves vagy a száraz hajra vigyen fel "dúsító" habot vagy hajlakkot.
 - sűrű hajra használjon erős fixáló gélt.
 - ahhoz, hogy ne csökkenjen a hullámok dús hatása javasoljuk, hogy a hajlakkot a hullámokra alulról, azokat megemelve szórja, és nem pedig fölülről.
- A hajcsavaró készüllettel végtelen különféle hullámot és frizurát tud készíteni: legyen kreatív, próbáljon ki többféle frizura stílust!

TISZTÍTÁS ÉS KARBANTARTÁS

A készülék tisztítása előtt mindig húzza ki a dugót az aljzattból.

Nedves ruhával lehet tisztítani a készüléket, de soha ne merítse vízbe vagy más folyadékba!

A melegező felületeket tartsa tisztán, pormentesen, ne legyen rajtuk spray.

Tisztítás után zárja vissza a fedelet, hogy a portól megvédje a csavarókat és a melegező részeket.

Tisztítsa meg a tartozékokat is, amiket használt.

Tisztítás után jól szárítsa meg a készüléket, mielőtt elteszi.

A kábelt csavarja fel a megfelelő kábel tekercselőre (5)

A készülék megfelel a 2004/108/EK, 2009/125/EK, 2006/95/EK irányelveknek és az (EK) 1275/2008 rendeletnek.



GARANCIÁLIS FELTÉTELEK

A VALERA cég az ön által vásárolt készülékre az alábbi feltételek szerint vállal garanciát:

1. A készülékre vonatkozó garanciális feltételeket az abban az országban működő értékesítési partnerünk határozza meg, ahol a készülék vásárlása történt. Svájcban és azokban az országokban, ahol a 44/99/CE európai direktíva érvényben van, a háztartási készülékekre a garancia időtartama 24 hónap, míg az ipari és hasonló alkalmazású készülékek esetében 12 hónap. A garancia időtartama a vásárlás dátumától kezdődik, melyet az eladó jelen garancialevél előírászerű kitöltésével és lepecsételésével vagy a kereskedelmi számla kiállításával igazol.
2. Garancia csak jelen garancialevél vagy a kereskedelmi számla kibocsátásával érvényesíthető.
3. A garancia a garancia időtartama alatt előadódó összes olyan meghibásodás kijavítására vonatkozik, amelyek oka bizonyítottan anyag vagy gyártási hiba volt. A hibák megszüntetése a készülék megjavításával vagy kicserélésével történik. A garancia nem terjed ki az elektromos hálózatba történő helytelen csatlakoztatásból, a nem rendeltetésszerű használatból, törésből, normális elhasználódásból és a Használati Utasításban foglaltak figyelmen kívül hagyásából eredő meghibásodásokra.
4. Az összes egyéb igényre, beleértve a készüléken kívüli esetleges sérüléseket is, a garancia nem terjed ki, kivéve, ha erre a gyártónak jogilag kötelezettsége van.
5. A garanciális javítás elvégzése ingyenes, és nem befolyásolja a garancia lejáratának időpontját.
6. A garancia érvényét veszti, ha a javításokat erre fel nem jogosított személyek végzik.

Meghibásodás esetén kérjük, megfelelően csomagolja be a készüléket, és az előírásnak megfelelően dátummal ellátott és lepecsételt garancialevéllel együtt szállítsa be valamelyik Valera Szervíz Központba, vagy adja át az



A terméken vagy a csomagoláson található  szimbólum azt jelzi, hogy a termék nem kezelhető háztartási hulladékként. Ehelyett a terméket el kell szállítani az elektromos és elektronikai készülékek újrahasznosítására szakosodott megfelelő begyűjtő helyre. Azzal, hogy gondoskodik ezen termék helyes hulladékba helyezéséről, segít megelőzni azokat, a környezetre és az emberi egészségre gyakorolt potenciális kedvezőtlen következményeket, amelyeket ellenkező esetben a termék nem megfelelő hulladékkezelése okozhatna. Ha részletesebb tájékoztatásra van szüksége a termék újrahasznosítására vonatkozóan, kérjük lépjen kapcsolatba a helyi önkormányzattal, a háztartási hulladékok kezelését végző szolgáltattal vagy azzal a bolttal, ahol a terméket vásárolta.

A VALERA név a Ligo Electric S. A. Svájc bejegyzett védjegye.

Návod k použití - Type 605.01

Před používáním přístroje si pozorně přečtěte tento návod k obsluze.

K dispozici také na www.valera.com

UPOZORNĚNÍ

- **Důležité:** Pro zajištění vyšší ochrany osob se doporučuje začlenit do elektrické instalace, která napájí přístroj, proudový chránič s vybavovacím proudem, který není vyšší než 30 mA. Pro bližší informace se obraťte na svého elektrikáře.
- Před použitím přístroje se ujistěte, že je dokonale suchý.
-  **POZOR:** Tento přístroj nepoužívejte v blízkosti vany, umyvadla nebo jiných nádob s vodou.
- Tento přístroj smí používat děti od 8 let věku a osoby s omezenými fyzickými, smyslovými nebo duševními schopnostmi nebo nedostatkem zkušeností a znalostí, pokud jsou pod vhodným dohledem nebo pokud byli poučeni o bezpečném používání tohoto přístroje a pokud si uvědomují související nebezpečí.
- Děti si nesmí s přístrojem hrát.
- Čištění a údržba se nesmí svěřit dětem bez dozoru.
- Přístroj nepoužívejte, pokud vykazuje závady. Nesnažte se elektrický přístroj opravovat sami, obraťte se vždy na autorizovanou opravnu. Pokud je přívodní kabel poškozený, musí jej vyměnit výrobce nebo jeho oprávněné servisní středisko nebo osoba s obdobnou kvalifikací tak, aby se předešlo jakémukoli riziku.
- Když se přístroj používá v koupelně, odpojte jej od přívodu elektrického proudu ihned po použití, protože blízkost vody představuje nebezpečí, i když je přístroj vypnutý.
- Přístroj zapojte pouze ke zdroji se střídavým napětím a zkontrolujte, zda hodnoty elektrického napětí odpovídají požadavkům uvedeným na přístroji.

- Přístroj nikdy nenamáčejte do vody nebo jiných tekutin.
- Přístroj neodkládejte v místech, odkud by mohl spadnout do vody nebo jiných tekutin.
- Nikdy se nepokoušejte vytáhnout jakékoli elektrické přístroje spadlé do vody - okamžitě vytáhněte zástrčku ze zásuvky.
- Zamezte styku horkých částí přístroje a natáček s obličejem, krkem nebo jinými částmi těla.
- Před dotykem nechte horké kovové části přístroje vychladnout.
- Po použití přístroj vypněte a vytáhněte zástrčku ze zásuvky. Při odpojení netahejte za přívodní kabel.
- Neodpojujte přístroj ze zásuvky, pokud máte mokré ruce.
- Než přístroj odložíte, nechte jej po použití vychladnout. Občas zkontrolujte, zda přívodní kabel není poškozen.
- Zabraňte kontaktu přívodního kabelu s horkými částmi přístroje.
- Nepoužívejte přístroj na paruky se syntetických vlasů.
- Balicí materiál použitý pro zabalení přístroje (plastové sáčky, krabice atd.) udržujte z dosahu dětí, představuje potenciální nebezpečí.
- Používejte přístroj pouze k účelům, ke kterým je vysloveně určen. Jakékoli jiné použití přístroje bude považováno za nevhodné a proto nebezpečné. Výrobce nenese žádnou zodpovědnost za škody způsobené nesprávným nebo chybným použitím.
- Doporučujeme rozmotání celého přívodního kabelu, aby nedošlo k nebezpečnému přehřátí přístroje.
- Důležité: Zapnutý přístroj nenechávejte nikdy bez dozoru.

NÁVOD K POUŽITÍ

Díly

OBR. popisky 1 – 8

- | | |
|--|------------------------------|
| 1) Natáčky ve třech velikostech: <ul style="list-style-type: none"> - malé (8 ks), - střední (8 ks), - velké (8 ks) | 4) Tlačítko zapnuto/vypnuto |
| 2) Úchopová část natáčky, která se nezahřívá | 5) Držák přívodního kabelu |
| 3) Indikátor teploty | 6) Držáky kovových spon |
| | 7) Kovové spony |
| | 8) Svorky (ve tvaru skřipce) |

- Do přístroje umístěte všechny natáčky tak, že je zasunete na opěrné kolíky. Velikost jednotlivých natáček zkontrolujte podle průměru označeného u každého kolíku.
- Uzavřete průhledné víko. Přístroj postavte na hladký rovný povrch.
- Upozornění: Přístroj se při použití zahřívá.
- Vytáhněte celý přívodní kabel a zástrčku zapojte do zásuvky (220-240V 50-60Hz)
- Natáčky se začnou nahřívát, pokud zapnete spínač (4) do pozice I. Pokud se rozsvítí se indikátor, přístroj je v chodu.
- Nechte přístroj zahřívát po dobu nejméně 10 minut. Po dobu zahřívání musí být průhledné víko zavřené.
- Po zahřátí natáček se změní barva červené tečky na natáčkách (3). Jakmile bod zbledlá, znamená to, že jsou natáčky zahřáté na správnou teplotu k použití.
- Používejte pouze k natáčení suchých vlasů.
- Vezměte pramen vlasů, natáhněte a natočte na natáčku. Natáčku je nutno držet za okraj, který se nezahřívá (2).
- Pramen vlasů nesmí být širší než šířka natáčky. Vlasy natáčejte směrem od konečků ke kořenům vlasů.
- Velikost natáček (malé, střední, velké) volte podle délky vlasů a velikosti vln, které chcete dosáhnout.
- Směr natáčení přizpůsobte podle stylu, kterého chcete dosáhnout (tradiční vlny nebo bohatý účes).
- Po natočení pramene vlasů jej zafixujte pomocí spony (7) nebo svorky/skřipce (8).
- Zopakujte postup i u ostatních pramenů vlasů tak, abyste dosáhli požadovaného účesu.
- Natáčky nechte na vlasech úplně vychladnout.
- Postupně uvolněte svorky a spony, začínejte odspodu a dávejte pozor, abyste vlasy nezcuchali.
- Nechte vlasy úplně vychladnout a pak je upravte rukama. Nepoužívejte hřeben!
- Pro dlouhodobé zafixování účesu použijte fixační prostředky před nebo po použití natáček.:
 - u jemných vlasů použijte sprej nebo pěnové tužidlo pro zvýšení objemu, naneste na vlhké nebo suché vlasy před použitím natáček
 - u silných vlasů použijte silně tužící gel
 - ztrátě objemu účesu předejdete tak, že fixační prostředky naneseš zespodu, zvednete tím vlny.
- Nenanašejte sprej na účes shora.
- Pomocí setu natáček můžete vytvořit nekonečné množství různých vln a kudlinek: buďte tvořiví a vyzkoušejte různé druhy účesů!

ÚDRŽBA A ČIŠTĚNÍ

Než začnete přístroj čistit, vždy vytáhněte zástrčku ze zásuvky!

Přístroj můžete čistit vlhkým hadříkem, nikdy jej nenamáčejte do vody nebo jiných prostředků!

Topné plochy udržujte v čistotě, odstraňujte nános prachu nebo laku na vlasy.

Po vyčištění dejte natáčky zpět a zakryjte víkem, které zabrání usedání prachu na topná tělesa nebo natáčky.

Vyjměte a vyčistěte také příslušenství přístroje.

Po vyčištění přístroj řádně vysušte, než jej uložíte.

Přívodní kabel obtočte kolem držáku kabelu (5).

Tento přístroj je v souladu s evropskými směnicemi 2004/108/ES, 2009/125/ES, 2006/95/ES a s nařízením ES č. 1275/2008.



ZÁRUKA

Záruční podmínky značky VALERA:

1. Záruka vztahující se na tento spotřebič je stanovena našim zástupcem v zemi prodeje. Ve Švýcarsku a zemích řídicích se podle direktivy Evropské Unie 44/99/CE je záruční doba stanovena na 24 měsíců pro využití v domácnosti a 12 měsíců pro profesionální a podobné použití. Záruční doba začíná běžet od data nabytí spotřebiče koupí, jak je uvedeno na záručním listu (popř. účtence) nebo faktuře a potvrzeném razítkem prodejce.
 2. Záruka je uplatnitelná oproti předložení záručního listu (popř. účtence) nebo faktury.
 3. Záruka se vztahuje na odstranění závad, vyplývajících z prokazatelných chyb materiálu nebo zpracování, vzniklých v průběhu záruční doby. Odstranění závad bude provedeno jejich opravou, popř. výměnou za bezvadné zboží. Záruka se nevztahuje na jakékoliv poškození vzniklé v důsledku nesprávného připojení ke zdroji energie, nevhodného použití, rozbití, běžného opotřebení a nerespektování instrukcí v návodu k použití.
 4. Veškeré další reklamace, včetně eventuálního zevnějšího poškození přístroje, jsou vyloučeny, pokud náš závazek není právně vymahatelný.
 5. Záruční servis je zdarma; neovlivňuje datum vypršení záruky.
 6. Záruka se stává bezpředmětnou, pokud oprava přístroje byla provedena neautorizovaným servisem.
- V případě zjištění závady vraťte zabalný přístroj společně se záručním listem s řádně uvedeným datem a razítkem servisního centru značky Valera nebo prodejci, který jej zašle na servisní centrum oficiálního dovozce.



Symbol  na výrobku nebo jeho balení udává, že tento výrobek nepatří do domácího odpadu. Je nutné jej odvézt do sběrného místa pro recyklaci elektrického a elektronického zařízení. Zajištěním správné likvidace tohoto výrobku pomůžete zabránit negativním důsledkům pro životní prostředí a lidské zdraví, které by jinak byly způsobeny nevhodnou likvidací tohoto výrobku. Podrobnější informace o recyklaci tohoto výrobku zjistíte u příslušného místního úřadu, služby pro likvidaci domovního odpadu nebo v obchodě, kde jste výrobek zakoupili.

UPUTE ZA UPORABU - Type 605.01

Molimo da pažljivo pročitate ove upute za uporabu jer one sadrže vrijedne savjete o sigurnosti te načinu korištenja opreme. Pažljivo čuvajte ove upute za uporabu.

Raspoložive i na www.valera.com

UPOZORNĚNÍ

- Važno: radi jamčenja dodatne sigurnosti, savjetujemo da u električni sustav koji napaja uređaj postavite zaštitnu sklopku s diferencijalnom strujom prorade ne većom od 30 mA. Za više informacija obratite se pouzdanom elektrotehničaru.
- Prije korištenja uvjerite se da je uređaj savršeno suh.
-  • **PAŽNJA:** nemojte koristiti ovaj uređaj u blizini kada za kupanje, umivaonika ili drugih posuda koje sadrže vodu.
- Ovaj uređaj mogu koristiti djeca od 8 godina nadalje te osobe sa smanjenim tjelesnim, osjetilnim ili umnim sposobnostima, odnosno bez iskustva i znanja ako su pod odgovarajućim nadzorom ili su upućeni u sigurno korištenje uređaja i svjesni su povezanih opasnosti.
- Djeca se ne smiju igrati s uređajem.
- Djeca ne smiju vršiti radnje čišćenja i održavanja bez nadzora.
- Ne koristite uređaj ako je neispravan. Ne pokušavajte sami popraviti električni uređaj već se obratite ovlaštenom tehničkom osoblju. Ako je kabel za napajanje oštećen, mora ga zamijeniti proizvođač ili njegov ovlaštenu servis, ili u svakom slučaju osoba sa sličnom valifikacijom, kako bi se izbjegla svaka opasnost.
- U slučaju da uređaj koristite u kupaonici, isključite ga iz struje nakon korištenja, budući da blizina vode predstavlja opasnost čak i kada je uređaj ugašen.

- Uključite uređaj isključivo u utičnicu izmjenične struje i provjerite da li električni napon u vašoj utičnici odgovara naponu koji je označen na vašem uređaju.
- **Nikada ne uranjajte uređaj u vodu ili druge tekućine.**
- **Ne stavljajte uređaj na mjesta s kojih može pasti u vodu ili druge tekućine.**
- **Ne pokušavajte izvaditi uređaj koji je pao u vodu, već ga odmah isključite iz struje.**
- **Nakon korištenja uvijek ugasite uređaj te izvadite utikač iz utičnice. Nikada ne vucite kabel kako bi izvadili utikač iz utičnice.**
- **Ne pokušavajte izvaditi utikač iz utičnice ako imate mokre ruke.**
- **Uvijek ostavite uređaj da se ohladi prije nego ga pospremite. Povremeno provjerite da nije došlo do oštećenja kabela napajanja.**
- **Spriječite da kabel napajanja dođe u kontakt s metalnim dijelovima dok su oni još vrući.**
- **Ne koristite ovaj uređaj na perikama koje imaju sintetičku kosu.**
- U slučaju oštećenja kabela za električno napajanje, mora se zamijeniti od strane proizvođača, njegovog ovlaštenog servisera ili slično osposobljene osobe, kako bi se izbjegle sve moguće opasnosti.
- Elementi koji se koriste za pakiranje uređaja (plastične vrećice, kartonska kutija itd.) moraju se držati izvan dohvata djece, jer predstavljaju moguću opasnost za njih.
- Ova se uređaj mora koristiti samo u svrhe za koje je izričito namijenjen. Bilo koja drugačija uporaba smatra se neispravnom i zbog toga opasnom. Proizvođač ne prihvaća nikakvu odgovornost za bilo kakvu možebitnu štetu nastalu neispravnim ili pogrešnim korištenjem.
- Kako biste izbjegli opasno pregrijavanje, preporučuje se da odmotate cijelu dužinu kabela za napajanje.
- Upozorenje – Metalni dijelovi zagrijevaju se kod dugotrajnog korištenja. Ostavite dovoljno vremena da se ti dijelovi ohlade prije nego što ih dodirujete.
- Važno: Nikada ne ostavljajte uređaj bez nadzora dok je uključena.

UPUTE ZA UPORABU

DIJELOVI

- | | |
|---|--|
| 1) uvijači u tri veličine:
- 8 kom. malih uvijača
- 8 kom. srednjih uvijača
- 8 kom. velikih uvijača | 4) prekidač za paljenje/gašenje
5) držač kabela
6) držač metalnih kopči
7) metalne kopče
8) leptir kopče |
| 2) rub za držanje koji se ne zagrijava | |
| 3) indikacijska lampica | |

- Postavite sve uvijače u uređaj, nižući ih na predviđene potpome igrle. Uvijači su u tri veličine, zato provjerite njihov promjer koji je prikazan na dnu potpornih igala, kako biste osigurali da ste ih stavili na pravo mjesto.
- Zatvorite prozirni poklopac. Postavite uređaj na glatku i ravnu površinu.
- Upozorenje: jedinica će se zagrijati tijekom korištenja.
- Izvucite cijelu dužinu kabela za napajanje, a zatim uključite utikač u električnu utičnicu.
- Kako biste zagrijali uvijače (1), postavite utikač za paljenje/gašenje (4) u položaj I. Indikacijska lampica pokazat će da uređaj radi.
- Ostavite uređaj da se zagrije barem 10 minuta. Prozirni poklopac mora biti zatvoren sve dok uvijači nisu spremni za uporabu.
- Kada se uvijači zagriju, crvena lampica (3) na samom uvijaču promijeniti će boju. Kada se promijeni iz crvene u bijelu znači da su uvijači dostigli odgovarajuću temperaturu te su spremni za korištenje.
- Uređaj koristite samo na suhoj kosi.
- Uzmite pramen kose, povucite ga da se izravna te omotajte oko uvijača. Uvijač morate držati za rub koji se ne zagrijava (2). Pramen kose nikada ne smije biti širi od širine uvijača. Omotavanje pramena oko uvijača započnite od vrhova kose.
- Odaberite veličinu uvijača koje želite koristiti (mali, srednji, veliki) prema dužini vaše kose i prema veličini kovrča koje želite postići.
- Odaberite smjer u kojem ćete omotavati pramenove oko uvijača prema obliku frizure koju želite postići (tradicionalne kovrče ili frizura s dodatnim obujmom).
- Nakon omotavanja pramenova učvrstite uvijač koristeći metalne kopče (7) ili leptir kopče (8).
- Ponovite gore navedeni postupak s ostalim pramenovima prema obliku frizure koju želite postići.
- Ostavite uvijače da se u potpunosti ohlade.
- Skidajte kopče jednu po jednu, započinjući s onima na dnu, a pritom pazite da ne zamrsite kosu.
- Ostavite kosu da se u potpunosti ohladi prije nego je počnete namješati rukama. Ne koristite četku za kosu!
- Za dugotrajniju frizuru koristite proizvode za učvršćivanje i fiksiranje prije ili nakon postavljanja uvijača u vašu kosu:

- za nježnu i tanku kosu upotrijebite sprej ili pjenu za dodatni volumen na vlažnoj kosi,
- za deblju kosu upotrijebite jači gel za kosu,
- kako biste spriječili gubitak obujma u oblikovanim kovčrama, preporučljivo je da upotrijebite sprej ili losion za fiksiranje odozdo prema gore, pritom podižući kovčre s vrha frizure.
- Kompletom uvijača možete kreirati beskrajne različite oblike valova ili kovčra: budite kreativni i isprobajte puno različitih oblika frizure.

ČIŠĆENJE I ODRŽAVANJE

Uvijek iskopčajte utikač iz utičnice prije čišćenja uređaja!

Ovaj uređaj možete čistiti vlažnom krpom, ali ga nikada ne smijete staviti u vodu ili druge tekućine.

Uvijek održavajte grijače površine čistima i bez nakupina prašine ili laka.

Nakon čišćenja vratite uređaj natrag u svoje pakiranje kako biste zaštitili uvijače i grijače elemente od prašine.

Također odvojite i očistite sve dodatke koje se upotrijebili.

Nakon čišćenja u potpunost osušite uređaj prije nego ga spremite.

Omotajte kabel napajanja oko držača kabela koji je za to predviđen.

Ovaj uređaj je u skladu s europskim direktivama 2004/108/EC, 2009/125/EC, 2006/95/EC i uredbom (EZ-a). 1275/2008



JAMSTVO

Valera izdaje jamstvo za uređaj koji ste kupili pod slijedećim uvjetima:

1. Uvjeti jamstva za ovaj uređaj su onakvi kako ih odredi prodavač u zemlji prodaje. U Švicarskoj i u zemljama Europske unije, jamstvo traje 36 mjeseci pri kućnoj uporabi i 12 mjeseci pri profesionalnoj ili sličnoj uporabi. Period jamstva započinje s datumom prodaje/kupnje, kako je navedeno na jamstvenom listu koji se obično ispunjava i ovjerava od strane prodavača ili na samom računu prodaje.
2. Jamstvo vrijedi samo uz podnošenje valjanog jamstvenog lista ili računa prodaje.
3. Jamstvo pokriva otklanjanje svih kvarova proizišlih tijekom jamstvenog razdoblja, a nastalih zbog dokazanih nedostataka u materijalu ili kvaliteti izrade. Otklanjanje nedostataka izvodi se bilo popravkom uređaja ili zamjenom istoga. Jamstvo ne pokriva bilo koju štetu nastalu zbog krivog spajanja na električnu mrežu, neispravnog korištenja, lomova, normalnog trošenja i nesukladnosti s uputama za korištenje.
4. Sva druga potraživanja bilo koje prirode, uključujući moguća oštećenja izvan opsega rada uređaja, isključena su, osim ako je odgovornost zakonsko obvezna.
5. Jamstveni servis se izvodi bez naknade te nije podložan datumu isteka jamstva.
6. Jamstvo je ništavo u slučajevima kada popravke izvode neovlaštene osobe.

Samo za Ujedinjeno Kraljevstvo: ovo jamstvo ni na koji način ne ugrožava vaša prava po statutarnim pravu. U slučaju kvarova, molimo da uređaj vratite odgovarajuće zapakiran zajedno sa jamstvenim listom koji je valjano datiran te ovjeren, u naš Valera servisni centar ili izravno prodavaču koji će uređaj zatim poslati službenom uvozniku na jamstveni servis.



Simbol  na proizvodu ili na njegovom pakiranju ukazuje na to da se ovaj proizvod ne može smatrati kućnim otpadom. Umjesto toga uređaj se mora predati na odgovarajuću točku za prikupljanje kako bi bio prosljeđen na recikliranje električne ili elektronske opreme. Osiguravanjem da je ovaj proizvod ispravno uklonjen, pomažete pri onemogućavanju potencijalnih negativnih učinaka na okoliš ili ljudsko zdravlje, koji u suprotnom mogu nastati neodgovarajućim rukovanjem otpadom.

Za više detaljnijih informacija o recikliranju ovog proizvoda, molimo da se obratite na vaš lokalni gradski ured, vašu službu odlaganja otpada ili trgovinu u kojoj ste proizvod kupili.

VALERA je registrirani zaštitni znak tvrtke Ligo Electric S.A. - Švicarska.

INSTRUCȚIUNI DE FOLOSIRE - Type 605.01

Citiți cu atenție aceste instrucțiuni înainte de a utiliza aparatul.

Disponibile și pe site-ul <http://www.valera.com/>

MĂSURI DE PRECAUȚIE

- Important: Pentru a garanta o protecție suplimentară, se recomandă să montați în instalația electrică de la care este alimentat aparatul un întrerupător diferențial cu un curent de intervenție de maximum 30 mA. Pentru mai multe informații consultați un electrician de încredere.
- Verificați ca aparatul să fie perfect uscat înainte de a-l utiliza.



- **ATENȚIE:** Nu folosiți aparatul în apropierea căzilor de baie, a chiuvetelor sau a altor recipiente care conțin apă.
- Acest aparat poate fi utilizat de copii începând cu vârsta de 8 ani și de persoane cu capacități fizice, senzoriale sau mentale reduse, sau lipsite de experiență și de cunoștințe, dacă acestea sunt supravegheate în mod adecvat sau dacă au fost instruite în legătură cu folosirea în siguranță a aparatului și dacă își dau seama de pericolele asociate cu acesta.
- Copiii nu trebuie să se joace cu aparatul.
- Operațiile de curățare și de întreținere nu trebuie să fie efectuate de copii fără supraveghere.
- Nu utilizați aparatul dacă prezintă vreo anomalie. Nu încercați să reparați singuri aparatul electric, ci adresați-vă unui tehnician autorizat. Dacă este deteriorat cablul de alimentare, trebuie să fie înlocuit de către producător sau de serviciul său de asistență tehnică, sau oricum de către o persoană cu o calificare similară, astfel încât să se evite orice risc.

• Când aparatul este utilizat în baie, deconectați-l de la alimentarea cu electricitate după folosire, deoarece apropierea față de apă reprezintă un pericol chiar și atunci când aparatul este stins.

- Copiii nu trebuie să se joace cu aparatul.
- Operațiile de curățare și de întreținere nu trebuie să fie efectuate de copii fără supraveghere.
- Conectați aparatul numai la o sursă de curent alternativ și verificați ca tensiunea din rețea să corespundă cu cea indicată pe aparat.
- **Nu introduceți niciodată aparatul în apă sau în alte lichide.**
- **Nu așezați aparatul într-un loc din care ar putea cădea în apă sau în alt lichid.**
- **Nu încercați să scoateți niciun aparat electric căzut în apă: scoateți-l imediat din priză.**
- **Evitați contactul suprafețelor calde ale aparatului și ale bigudiurilor cu fața, gâtul sau cu alte părți ale corpului.**
- Lăsați să se răcească părțile de metal înainte de a le atinge.
- După folosire opriți întotdeauna aparatul și scoateți ștecherul din priză. Nu scoateți ștecherul din priză trăgând de cablu.
- Nu scoateți ștecherul din priză dacă aveți mâinile ude.
- Lăsați întotdeauna aparatul să se răcească după folosire. Verificați periodic dacă nu au apărut defecțiuni la cablu.
- Evitați contactul dintre cablu și părțile din metal atunci când acestea încă mai sunt calde.
- Nu utilizați aparatul pe peruci cu păr din material sintetic.
- Elementele care constituie ambalajul aparatului (pungi de plastic, cutie de carton etc.) nu trebuie lăsate în îndemâna copiilor pentru că reprezintă o potențială sursă de pericol.
- Acest aparat trebuie folosit doar în scopul în care a fost proiectat. Orice altă întrebuintare este considerată improprie și, prin urmare, periculoasă. Fabricantul nu poate fi considerat răspunzător pentru eventualele pagube produse de folosirea improprie sau greșită.
- Pentru a evita o supraîncălzire periculoasă, se recomandă să desfășurați cablul de alimentare pe întreaga sa lungime.
- Important: nu lăsați aparatul nesupravegheat în timpul funcționării.

INSTRUCȚIUNI DE FOLOSIRE

Componente

- | | |
|--|---|
| 1) Bigudiuri de 3 dimensiuni: <ul style="list-style-type: none">- 8 buc. bigudiuri mici- 8 buc. bigudiuri medii- 8 buc. bigudiuri mari | 4) Întrerupător ON/OFF |
| 2) bord rece pentru apucare | 5) dispozitiv pentru înfășurarea cablului |
| 3) punct care indică temperatura | 6) locaș pentru clipsuri de metal |
| | 7) clipsuri de metal |
| | 8) clips-fluturaș |
- Introduceți toate bigudiurile în interiorul aparatului fixându-le pe respectivele axuri de suport. Dat fiind că bigudiurile sunt de trei dimensiuni diferite, poziționați-le astfel încât să corespundă cu indicația diametrului lor, aflată la baza axurilor.
 - Închideți capacul transparent. Plasați aparatul pe o suprafață plană și netedă.
 - Atenție: în timpul funcționării, aparatul se încălzește.
 - Desfășurați cablul de alimentare pe toată lungimea lui și introduceți ștecherul în priza de curent (220-240V 50-60Hz).
 - Pentru a încălzi bigudiurile (1) poziționați întrerupătorul ON/OFF (4) pe poziția „I”. Indicatorul luminos aprins arată faptul că aparatul e în funcțiune.
 - Lăsați aparatul să se încălzească timp de cel puțin 10 minute. Capacul transparent trebuie să rămână închis până când bigudiurile sunt gata de întreținere.
 - Când bigudiurile sunt încălzite, punctul roșu (3) aflat pe bigudiu își schimbă culoarea. Când acest punct devine, din roșu, maro închis, înseamnă că bigudiurile au atins temperatura adecvată de utilizare.
 - Utilizați aparatul doar pe părul uscat.
 - Luați o șuviță de păr, întindeți-o și înfășurați-o în jurul bigudiului. Bigudiul trebuie apucat de marginea rece pentru apucare (2). Lățimea șuviței nu trebuie să fie mai mare decât lățimea bigudiului. Începeți să înfășurați șuvița pornind de la vârful acesteia.
 - Alegeți măsura bigudiurilor ce urmează a fi folosite (mici, medii sau mari) în funcție de lungimea părului dv. și de dimensiunile pe care doriți să le aibă buclele.

- Alegeți direcția în care veți înfășura bucla în funcție de tipul de coafură pe care o doriți (bucle tradiționale sau coafură cu volum).
- După ce ați înfășurat bucla, fixați bigudiul cu clipsurile metalice (7) sau cu clipsurile-fluturaș (8).
- Repetați procedura de înfășurare cu celelalte șuvițe în funcție de coafura pe care doriți să o obțineți.
- Lăsați bigudiurile să se răcească complet.
- Scoateți clipsurile de fixare unul câte unul, pornind de la cele aflate în partea de jos, având grijă să nu se încurce părul.
- Lăsați părul să se răcească complet înainte de a-l aranja cu mâna. Nu îl periați!
- Pentru a obține o coafură cu o durată mai îndelungată, utilizați produse fixative înainte sau după ce ați montat bigudiurile pe păr:
 - pentru părul fin aplicați o spumă sau un spray pentru mărirea volumului, pe părul umed sau pe părul uscat, înainte de fixare.
 - pentru părul des utilizați un gel cu o putere mare de fixare.
 - pentru ca buclele obținute să nu-și piardă volumul, vă recomandăm să aplicați spray-ul fixativ de dedesubt, ridicând buclele, și nu din partea de sus a capului.
- Cu setul dv. de bigudiuri puteți crea un număr infinit de bucle și cârlionți de diferite tipuri: fiți creative și încercați diferite stiluri de pieptănături!

CURĂȚAREA ȘI ÎNTREȚINEREA

Înainte de a curăța aparatul scoateți întotdeauna ștecherul din priză!

Puteți curăța aparatul cu o cârpă umedă, dar nu trebuie să îl introduceți niciodată în apă sau în orice alt lichid!

Mențineți suprafețele de încălzire curate și fără resturi de spray.

După curățare, închideți capacul aparatului pentru a proteja de praf bigudiurile și suprafețele de încălzire.

Curățați și accesoriile utilizate.

Uscați bine aparatul după curățare, înainte de a-l pune la locul său.

Înfășurați cablul în jurul dispozitivului de înfășurare (5).

Acest aparat este conform cu Directivile europene 2004/108/CE, 2009/125/CE, 2006/95/CE și cu regulamentul (CE) Nr. 1275/2008.



GARANȚIE

VALERA garantează produsul pe care l-ați cumpărat în următoarele condiții:

1. Sunt valabile condițiile de garanție stabilite de dealer-ul nostru oficial în țara de cumpărare. În Elveția și în țările în care e în vigoare directiva europeană 44/99/CE, perioada de garanție este de 24 de luni, pentru uz casnic, și de 12 luni, pentru uz profesional sau similar. Perioada de garanție începe de la data de cumpărare a aparatului. Ca dată de cumpărare este considerată data care rezultă sau din prezentul certificat de garanție, completat în mod corect și stampilat de vânzător, sau din documentul de cumpărare.
2. Garanția este aplicabilă doar în prezența certificatului de garanție sau a facturii de vânzare.
3. Garanția acoperă eliminarea defectelor apărute în perioada de garanție provenite de la problemele materialului sau vina producătorului. Eliminarea defecțiunilor va fi făcută fie prin repararea aparatului, fie prin înlocuirea lui. Garanția nu este valabilă în cazul conectării aparatului la o sursă improprie de curent, folosire incorectă, trântire sau nerespectarea instrucțiunilor de folosire.
4. Orice alte plângeri, fie ele de natură exterioară aparatului sunt excluse, doar dacă este din vîng noastră.
5. Serviceul nu afectează termenul de expirare al garanției.
6. Garanția devine invalidă dacă reparațiile sunt făcute de un service neautorizat.



Simbolul  de pe produs sau de pe ambalaj indică faptul că produsul nu trebuie aruncat împreună cu gunoii menajer. Trebuie predat la punctul de colectare corespunzător pentru reciclarea echipamentelor electrice și electronice. Asigurându-vă că ați eliminat corect produsul, ajutați la evitarea potențialelor consecințe negative pentru mediul înconjurător și pentru sănătatea persoanelor, consecințe care ar putea deriva din aruncarea necorespunzătoare a acestui produs. Pentru mai multe informații detaliate despre reciclarea acestui produs, vă rugăm să contactați biroul local, serviciul pentru eliminarea deșeurilor sau magazinul de la care l-ați achiziționat.

VALERA este marcă înregistrată de Ligo Electric S.A. - Elveția

INSTRUKCJA OBSŁUGI – Type 605.01

Przed przystąpieniem do obsługi urządzenia należy przeczytać niniejsze zalecenia.

Dostępne również na stronie www.valera.com

OSTRZEŻENIA

- Ważne: W celu zapewnienia dodatkowej ochrony zaleca się zamontowanie w instalacji elektrycznej wyłącznika różnicowo-prądowego o prądzie wyłączającym nieprzekraczającym 30 mA. W celu uzyskania dodatkowych informacji należy się zwrócić do kompetentnego elektryka.
- Przed użyciem upewnić się, że urządzenie jest całkowicie suche.



- **UWAGA:** Nie używać urządzenia w pobliżu wanny, umywalki lub innych zbiorników z wodą.
- Urządzenie może być obsługiwane przez dzieci w wieku powyżej 8 lat oraz osoby o ograniczonej sprawności fizycznej, umysłowej lub sensorycznej, bądź nieposiadające odpowiedniej wiedzy czy doświadczenia, pod warunkiem, że odbywa się to pod odpowiednim nadzorem, bądź zostały one poinstruowane w zakresie sposobu jego bezpiecznej obsługi i są świadome związanych z tym zagrożeń.
- Pilnować, aby dzieci nie bawiły się urządzeniem.
- Czyszczenie i konserwacja nie mogą być wykonywane przez dzieci pozbawione nadzoru.
- Nie używać urządzenia w przypadku zauważenia jakichkolwiek nieprawidłowości. Nie próbować samodzielnie naprawić urządzenia; w tym celu należy się zwrócić do autoryzowanego serwisanta. Jeżeli przewód zasilający jest uszkodzony, ze względów bezpieczeństwa musi zostać wymieniony przez producenta, autoryzowany serwis lub osobę o podobnych kwalifikacjach.
- Jeżeli urządzenie używane jest w łazience, po użyciu

należy je odłączyć od zasilania, gdyż bliskość wody stwarza zagrożenie nawet wtedy, gdy urządzenie jest wyłączone.

- Urządzenie należy podłączać wyłącznie do źródła prądu zmiennego. Sprawdzać, czy napięcie w sieci odpowiada napięciu podanemu na tabliczce znamionowej.
- **Nie zanurzać urządzenia w wodzie ani w innych płynach.**
- **Nie kłaść urządzenia w miejscu, z którego mogłoby wpaść do wody lub innego płynu.**
- **Nie próbować wyjmować urządzenia, które wpadło do wody: należy bezzwłocznie wyjąć wtyczkę z kontaktu.**
- **Przed użyciem upewnić się, że urządzenie jest idealnie suche.**
- **Unikać kontaktu nagrzanych powierzchni urządzenia oraz wałków z twarzą, szyją lub innymi częściami ciała.**
- **Przed dotknięciem metalowych części należy odczekać, aż ostygną.**
- **Po zakończeniu używania urządzenia należy je wyłączyć i wyjąć wtyczkę z kontaktu. Nie wyjmować wtyczki z kontaktu ciągnąc za przewód.**
- **Nie wyjmować wtyczki z kontaktu ciągnąc za przewód.**
- **Urządzenie odkładać dopiero po ochłodzeniu. Okresowo sprawdzać, czy przewód zasilający nie jest uszkodzony.**
- Należy zadbać, aby przewód nie wchodził w styczność z gorącymi powierzchniami części metalowych.
- Nie stosować urządzenia na perukach ze sztucznych włosów.
- Elementy opakowania urządzenia (plastikowe woreczki, karton, itp.) nie powinny być pozostawiane w zasięgu dzieci, ponieważ stanowią dla nich potencjalne zagrożenie.
- Urządzenie powinno być używane jedynie do celu, do którego zostało zaprojektowane. Każde inne zastosowanie jest niewłaściwe i w konsekwencji niebezpieczne. Producent nie ponosi żadnej odpowiedzialności za ewentualne szkody wynikające z niewłaściwego lub błędnego używania urządzenia.
- Aby uniknąć niebezpieczeństwa przegrzania, zaleca się zawsze całkowicie rozwijać przewód zasilający podczas pracy.
- Ważne: Nie zostawiać działającego urządzenia bez nadzoru.

INSTRUKCJA OBSŁUGI

OPIS

- 1) Wałki w 3 rozmiarach:
 - 8 szt. małych wałków
 - 8 szt. średnich wałków
 - 8 szt. dużych wałków
- 2) zimna kraweźdź chwytna
- 3) wskaźnik temperatury

- 4) Wyłącznik ON/OFF
- 5) bęben do nawijania przewodu
- 6) obsada metalowych zacisków
- 7) zaciski metalowe
- 8) zacisk motylkowy

- Włożyć wszystkie wałki do środka urządzenia na specjalne kołki wsporcze. Ponieważ wałki są w trzech rozmiarach, należy zwrócić szczególną uwagę, czy średnica wałka odpowiada średnicy podstawy kołka.
- Zamknąć przezroczystą pokrywę. Odłożyć urządzenie na płaską i gładką powierzchnię.
- Uwaga: Podczas pracy urządzenie się nagrzewa.
- Całkowicie rozwijać przewód zasilający oraz włożyć wtyczkę do gniazda zasilania (220-240V 50-60Hz)
- Aby rozgrzać wałki (1), należy umieścić wyłącznik ON/OFF (4) na pozycji "I". Włączona kontrolka oznacza, że urządzenie pracuje.
- Pozwolić, aby urządzenie rozgrzewało się przez co najmniej 10 minut. Przezroczysta pokrywa powinna być zamknięta do momentu, kiedy wałki nie są gotowe do użycia.
- Gdy wałki są rozgrzane, czerwony punkt (3) na wałku zmienia kolor. Gdy z czerwonego staje się białym, oznacza to, że wałki osiągnęły właściwą temperaturę roboczą.
- Urządzenie stosować jedynie na suchych włosach.
- Wziąć kosmyk włosów, naprężyć i nawinąć wokół wałka. Wałek powinien być objęty zimną kraweździą chwytną (2). Szerokość kosmyków nie powinna przekraczać szerokości najszerszego wałka. Rozpocząć nawijanie od końców włosów.
- Wybrać właściwy rozmiar wałków (mały, średni lub duży) w zależności od długości włosów oraz odżądanego rozmiaru loków.
- Wybrać kierunek nawijania kosmyków w zależności od rodzaju żądanej fryzury (fale tradycyjne lub gęsta fryzura).
- Po nawinięciu jednego kosmyka zamocować wałek metalowymi zaciskami (7) lub zaciskami motylkowymi (8).
- Powtórzyć procedurę nawijania z innymi kosmykami w zależności od żądanej fryzury.
- Pozwolić na całkowite ostygnięcie wałków.
- Wyjmować zaciski mocujące jeden pod drugim począwszy od najniższego. Uważać, aby nie splątać włosów.
- Pozwolić, aby włosy ostygły, a następnie ułożyć je ręcznie. Nie szczotkować!
- Aby uzyskać fale o większej trwałości, należy zastosować jeden ze środków utrwalających lub po

zamocowaniu wałków na włosach:

- w przypadku włosów delikatnych, nałożyć piankę (mus) lub spray nadający gęstości na mokre lub suche włosy przed utrwaleniem.
 - w przypadku włosów gęstych, nałożyć żel utrwalający.
 - aby zapobiec, aby utworzone loki traciły gęstość, zaleca się zastosowanie sprayów utrwalających tuż przy nasadzie, po lekkim uniesieniu włosów, od spodu - nigdy z góry.
- Dzięki zestawowi termoloków, można stworzyć niezliczoną kombinację różnych fal i loków: jesteście kreatywni i wypróbujcie różne fryzury!

CZYSZCZENIE I KONSERWACJA

Przed czyszczeniem urządzenia należy zawsze odłączyć je od zasilania wyjmując wtyczkę z kontaktu! Urządzenie można czyścić wilgotną ściereczką, lecz nie wolno zanurzać go w wodzie ani żadnym innym płynię! Powierzchnie grzewcze należy utrzymywać w czystości. Usuwać kurz i pozostałości sprayu. Po oczyszczeniu, zamknąć pokrywę urządzenia, aby zabezpieczyć wałki oraz części grzewcze przed kurzem. Należy oczyścić również akcesoria. Przed odłożeniem, należy dobrze osuszyć urządzenie po czyszczeniu. Nawinąć przewód na specjalny bęben do nawijania przewodu (5)

To urządzenie jest zgodne z wymaganiami dyrektywy europejskich 2004/108/WE, 2009/125/WE, 2006/95/WE oraz rozporządzeniem (WE) nr 1275/2008.



GWARANCJA

VALERA udziela gwarancji na zakupione przez Państwa urządzenie na następujących warunkach:

1. Obowiązują warunki gwarancji określone przez oficjalnego dystrybutora w kraju zakupu. W Szwajcarii oraz w krajach, w których obowiązuje Dyrektywa europejska 44/99/CE, okres gwarancji wynosi 24 miesiące, w przypadku jeśli urządzenie jest przeznaczone do użytku domowego lub 12 miesięcy, jeśli urządzenie jest przeznaczone do użytku profesjonalnego lub podobnego. Okres gwarancji jest liczony od daty zakupu urządzenia. Za datę zakupu uważa się datę podaną na niniejszej karcie gwarancyjnej prawidłowo wypełnionej i podpisanej przez sprzedawcę lub na dowodzie zakupu.
2. Gwarancja obowiązuje jedynie po okazaniu niniejszej karty gwarancyjnej lub dowodu zakupu.
3. Gwarancja obejmuje usunięcie wszystkich usterek spowodowanych wadami materiałów lub wykonania, jakie pojawiają się w okresie gwarancji. Usunięcie usterek w urządzeniu może polegać na naprawie lub wymianie produktu. Gwarancja nie obejmuje usterek ani szkód spowodowanych podłączeniem do zasilania niezgodnie z normą, nieprawidłową eksploatacją produktu oraz nieprzestrzeganiem zasad użytkowania.
4. Wszelkie roszczenia, a w szczególności dotyczące odszkodowań za ewentualne szkody powstałe poza urządzeniem, są niniejszym wyłączone za wyjątkiem ewentualnej odpowiedzialności wyrażnie określonej w obowiązujących przepisach prawa.
5. Serwis gwarancyjny jest zapewniany bez obciążień; serwis nie powoduje przedłużenia gwarancji ani rozpoczęcia nowego okresu gwarancyjnego.
6. Gwarancja wygasa, jeśli w przypadku napraw lub modyfikacji urządzenia przez osoby nieupoważnione. W razie uszkodzenia, zwrócić urządzenie w opakowaniu wraz z prawidłowo wypełnioną kartą gwarancyjną, opatrzoną datą i pieczęcią sprzedawcy do jednego z naszych Autoryzowanych Centrów Serwisowych lub do sprzedawcy. Stamtąd urządzenie zostanie przesłane do oficjalnego importera w celu dokonania naprawy gwarancyjnej.



symbol  na produkcie lub opakowaniu oznacza, że tego produktu nie wolno traktować, tak jak innych odpadów domowych. Należy oddać go do właściwego punktu skupu surowców wtórnych zajmującego się złomowanym sprzętem elektrycznym i elektronicznym. Właściwa utylizacja i złomowanie pomaga w eliminacji niekorzystnego wpływu złomowanych produktów na naturalne środowisko oraz zdrowie. Aby uzyskać szczegółowe dane dotyczące możliwości recyklingu niniejszego urządzenia, należy skontaktować się z lokalnym Urzędem Miasta, służbami oczyszczania miasta lub sklepem, w którym produkt został zakupiony.

VALERA jest zastrzeżonym znakiem towarowym firmy Ligo Electric SA - Szwajcaria

ΟΔΗΓΙΕΣ ΧΡΗΣΗΣ - Type 605.01

Διαβάστε προσεκτικά τις οδηγίες αυτές πριν χρησιμοποιήσετε τη συσκευή.

Τα προϊόντα είναι επίσης διαθέσιμα στην ιστοσελίδα www.valera.com

ΠΡΟΕΙΔΟΠΟΙΗΣΕΙΣ

- **Σημαντικό:** Για μεγαλύτερη προστασία, συνιστάται να τοποθετήσετε στην ηλεκτρική εγκατάσταση από την οποία τροφοδοτείται η συσκευή ένα διαφορικό διακόπτη με ρεύμα λειτουργίας έως 30 mA. Για περισσότερες πληροφορίες, απευθυνθείτε σε έναν έμπειρο ηλεκτρολόγο.

- Βεβαιωθείτε ότι η συσκευή είναι εντελώς στεγνή πριν από τη χρήση



- **ΠΡΟΣΟΧΗ:** Μη χρησιμοποιείτε τη συσκευή αυτή κοντά σε μπανιέρες, νεροχύτες ή άλλα δοχεία που περιέχουν νερό.

- Η συσκευή αυτή μπορεί να χρησιμοποιηθεί από παιδιά ηλικίας 8 ετών και άνω, καθώς και από άτομα με μειωμένες σωματικές, αισθητήριες ή διανοητικές ικανότητες ή με έλλειψη εμπειρίας και γνώσεων εφόσον βρίσκονται υπό επίβλεψη ή έχουν λάβει οδηγίες σχετικά με την ασφαλή χρήση της συσκευής και έχουν κατανοήσει τους σχετικούς κινδύνους.

- Τα παιδιά δεν πρέπει να παίζουν με τη συσκευή.

- Οι εργασίες καθαρισμού και συντήρησης δεν πρέπει να εκτελούνται από παιδιά χωρίς επίβλεψη.

- Μη χρησιμοποιείτε τη συσκευή εάν παρουσιάζει ανωμαλία. Μην προσπαθήσετε να επισκευάσετε τη συσκευή μόνοι σας, απευθυνθείτε σε έναν εξουσιοδοτημένο τεχνικό. Αν το καλώδιο τροφοδοσίας είναι κατεστραμμένο, πρέπει να αντικατασταθεί από τον κατασκευαστή ή από την υπηρεσία τεχνικής εξυπηρέτησης ή από εξειδικευμένο άτομο, έτσι ώστε να προληφθεί κάθε κίνδυνος.

- Όταν η συσκευή χρησιμοποιείτε στο μπάνιο, αποσυνδέστε

το από την ηλεκτρική τροφοδοσία μετά τη χρήση, γιατί εάν βρίσκεται κοντά σε νερό αποτελεί κίνδυνο ακόμα και όταν είναι σβηστή.

- Συνδέστε τη συσκευή μόνο σε πρίζα με εναλλασσόμενο ρεύμα και βεβαιωθείτε ότι η τάση του δικτύου είναι ίδια με αυτή που αναγράφεται στη συσκευή.
- **Μη βυθίζετε ποτέ τη συσκευή σε νερό ή σε άλλα υγρά.**
- **Μη σπριζίζετε τη συσκευή σε σημείο από το οποίο μπορεί να πέσει σε νερό ή σε άλλα υγρά.**
- **Βεβαιωθείτε ότι η συσκευή είναι απόλυτα στεγνή πριν την χρησιμοποιήσετε.**
- **Αποφύγετε την επαφή των ζεστών επιφανειών της συσκευής και των μπγκουτί με το πρόσωπο, το λαιμό ή με άλλα μέρη του σώματος.**
- **Πριν αγγίξετε τα μεταλλικά μέρη αφήστε τα να κρυώσουν.**
- **Μην αγγίζετε μια ηλεκτρική συσκευή που έπεσε στο νερό: αποσυνδέστε αμέσως το φως από την πρίζα ρεύματος.**
- **Μετά τη χρήση, σβήνετε πάντοτε τη συσκευή και αποσυνδέετε το φως από την πρίζα ρεύματος. Μην αποσυνδέετε το φως από την πρίζα τραβώντας το καλώδιο.**
- **Μην αποσυνδέετε το φως από την πρίζα με βρεγμένα χέρια.**
- **Πριν φυλάξετε τη συσκευή αφήστε την να κρυώσει. Ελέγχετε κατά περιόδους την κατάσταση του ηλεκτρικού καλωδίου.**
- Αποφύγετε την επαφή του καλωδίου με τις μεταλλικές επιφάνειες όταν είναι ακόμη ζεστές.
- Τα υλικά που αποτελούν τη συσκευασία της συσκευής (πλαστικές σακούλες, χαρτοκιβώτιο, κλπ.) πρέπει να φυλάσσονται μακριά από παιδιά γιατί αποτελούν πιθανή εστία κινδύνου.
- Η παρούσα συσκευή προορίζεται για τη χρήση για την οποία έχει σχεδιαστεί. Κάθε άλλη χρήση πρέπει να θεωρείται ακατάλληλη και κατά συνέπεια επικίνδυνη. Ο κατασκευαστής δεν μπορεί να θεωρηθεί υπεύθυνος για ενδεχόμενες βλάβες που οφείλονται σε ακατάλληλη ή λανθασμένη χρήση.
- Για να αποφύγετε την επικίνδυνη υπερθέρμανση, συνιστάται να ξετυλίξετε όλο το ηλεκτρικό καλώδιο.
- Σημαντικό: μην αφήνετε τη συσκευή να λειτουργεί χωρίς επιτήρηση.

ΟΔΗΓΙΕΣ ΧΡΗΣΗΣ

Εξαρτήματα

- | | |
|--|-------------------------|
| 1) Ρολέι τριών διαστάσεων: <ul style="list-style-type: none">- 8 μικρά ρολέι- 8 μεσαία ρολέι- 8 μεγάλα ρολέι | 4) Διακόπτης ON/OFF |
| 2) Ψυχρή λαβή χρήσης | 5) Τύλιγμα καλωδίου |
| 3) Ένδειξη θερμοκρασίας | 6) Θέση μεταλλικών κλιπ |
| | 7) Μεταλλικά κλιπ |
| | 8) Κλιπ πεταλούδα |

- Τοποθετήστε όλα τα ρολέι στη συσκευή και προσαρμόστε τα στις ειδικές υποδοχές στήριξης. Καθώς τα ρολέι είναι τριών διαφορετικών διαστάσεων, τοποθετήστε τα έτσι ώστε η διάμετρός τους να συμπίπτει με την ένδειξη στη βάση των υποδοχών.
- Κλείστε το διαφανές καπάκι. Τοποθετήστε τη συσκευή σε επίπεδη και ομαλή επιφάνεια.
- Προσοχή: Η συσκευή θερμαίνεται όταν λειτουργεί.
- Ξετυλίξτε όλο το ηλεκτρικό καλώδιο και συνδέστε το φως στην πρίζα ρεύματος (220 - 240 V 50 - 60 Hz).
- Για να ζεσταθούν τα ρολέι (1), γυρίστε το διακόπτη ON/OFF (4) στη θέση "I". Η αναμμένη ενδεικτική λυχνία υποδηλώνει τη λειτουργία της συσκευής.
- Αφήστε τη συσκευή να ζεσταθεί τουλάχιστον επί 10 λεπτά. Το διαφανές καπάκι πρέπει να παραμείνει κλειστό έως ότου τα ρολέι είναι έτοιμα για χρήση.
- Όταν θερμαίνονται τα ρολέι, η κόκκινη ένδειξη (3) αλλάζει χρώμα. Όταν από κόκκινη γίνει καφέ σκούρη, σημαίνει ότι τα ρολέι έχουν φτάσει στη σωστή θερμοκρασία χρήσης.
- Χρησιμοποιείτε τη συσκευή μόνο με στεγνά μαλλιά.
- Πιάστε μία τούφα μαλλιών, απλώστε την και τυλίξτε την γύρω από το ρολέι. Για να χρησιμοποιήσετε το ρολέι, πιάστε το από την ψυχρή λαβή χρήσης (2). Το πλάτος της τούφας δεν πρέπει να είναι μεγαλύτερο από το μήκος του ρολέι. Αρχίστε να τυλίγετε την τούφα ξεκινώντας από την άκρη των μαλλιών.
- Επιλέξτε το κατάλληλο μέγεθος των ρολέι (μικρό, μεσαίο, μεγάλο) αναλόγως με το μήκος των μαλλιών σας και το επιθυμητό μέγεθος της μπουκλας. Επιλέξτε τη φορά τυλίγματος της μπουκλας ανάλογα με τον επιθυμητό τύπο χτενίσματος (κλασική μπουκλα ή χτενίσμα με όγκο).
- Αφού τυλίξετε την τούφα, στερεώστε το ρολέι με τα μεταλλικά κλιπ (7) ή με τα κλιπ πεταλούδα (8).
- Επαναλάβετε τη διαδικασία τυλίγματος με τις άλλες τούφες ανάλογα με το επιθυμητό χτενίσμα.
- Αφήστε τα ρολέι να κρυώσουν εντελώς.
- Βγάλτε τα κλιπ ένα-ένα, ξεκινώντας από τα πιο χαμηλά, με τρόπο ώστε να μην μπλέκονται στα μαλλιά.

- Αφήστε τα μαλλιά να κρυσώσουν εντελώς πριν τα τακτοποιήσετε με τα χέρια σας. Μην τα βουρτίζετε!
- Για να διαρκέσει περισσότερο το χτένισμα, χρησιμοποιήστε ειδικά προϊόντα πριν ή μετά τη στερέωση των ρόλεϊ στα μαλλιά:
 - για λεπτά μαλλιά, απλώστε αφρό ή σπρέι «για όγκο» σε υγρά ή στεγνά μαλλιά πριν την τοποθέτηση.
 - για πυκνά μαλλιά, χρησιμοποιήστε πολύ δυνατό τζελ.
 - για να μη μειώνεται ο όγκος από τις μπουκλές, συνιστάται να ψεκάζετε τη λακ στο κάτω μέρος, ανασηκώνοντας την μπουκλα και όχι από το πάνω μέρος των μαλλιών.
- Με το σεν των ρόλεϊ μπορείτε να δημιουργήσετε μεγάλο αριθμό από διαφορετικούς κυματισμούς και μπουκλές: αφήστε ελεύθερη τη δημιουργικότητά σας και δοκιμάστε διαφορετικά χτένισματα.

ΚΑΘΑΡΙΣΜΟΣ ΚΑΙ ΣΥΝΤΗΡΗΣΗ

Πριν καθαρίσετε τη συσκευή, αποσυνδέστε το φως από την πρίζα ρεύματος!

Μπορείτε να καθαρίσετε τη συσκευή σας με ένα υγρό πανί, αλλά δεν πρέπει να την βυθίζετε ποτέ σε νερό ή σε άλλο υγρό!

Διατηρείτε καθαρές από σκόνη και υπολείμματα σπρέι τις θερμαινόμενες επιφάνειες.

Μετά τον καθαρισμό, κλείστε το καπάκι της συσκευής, για να προστατεύσετε τα ρόλεϊ και τις θερμαινόμενες επιφάνειες από τη σκόνη.

Καθαρίστε επίσης τα αξεσουάρ που χρησιμοποιήσατε.

Στεγνώστε καλά τη συσκευή μετά τον καθαρισμό πριν την φυλάξετε.

Τυλίξτε το καλώδιο γύρω από την ειδική θέση τυλίγματος (5).

Η συσκευή αυτή συμμορφώνεται με τις ευρωπαϊκές οδηγίες 2004/108/EK, 2009/125/EK, 2006/95/EK και τον κανονισμό (ΕΚ) αρ. 1275/2008.



Εγγύηση

Η Valera εγγυάται τη συσκευή που αγοράσατε υπό τους εξής όρους:

1. Ισχύουν οι όροι εγγύησης που ορίζει ο επίσημος διανομέας μας στη χώρα αγοράς. Στην Ελβετία και στις χώρες στις οποίες ισχύει η ευρωπαϊκή οδηγία 44/99/EK, η περίοδος εγγύησης διαρκεί 24 μήνες για οικιακή χρήση και 12 μήνες για επαγγελματική ή ανάλογη χρήση. Η περίοδος εγγύησης αρχίζει από την ημερομηνία αγοράς της συσκευής. Ως ημερομηνία αγοράς ισχύει η ημερομηνία που προκύπτει είτε από το παρόν πιστοποιητικό εγγύησης κατάλληλα συμπληρωμένο και σφραγισμένο από το κατάστημα πώλησης είτε από την απόδειξη αγοράς.
2. Η εγγύηση μπορεί να εφαρμοστεί μόνο με την προσκόμιση του πιστοποιητικού αυτού ή της απόδειξης αγοράς.
3. Η εγγύηση καλύπτει την εξάλειψη όλων εκείνων των ελαττωμάτων που προέκυψαν στη διάρκεια της περιόδου εγγύησης και που οφείλονται σε αποδεδειγμένα ελαττώματα υλικών ή κατασκευής. Η εξάλειψη των ελαττωμάτων της συσκευής μπορεί να γίνει είτε με την επισκευή της είτε με την αντικατάστασή της. Η εγγύηση δεν καλύπτει ελαττώματα ή ζημιές που προκλήθηκαν από σύνδεση με ηλεκτρικό δίκτυο μη συμβατό με τους κανόνες, από μη δέουσα χρήση του προϊόντος, όπως επίσης από αθέτηση των Κανονισμών Χρήσης.
4. Αποκλείεται κάθε άλλη διεκδίκηση οποιασδήποτε φύσης, ειδικότερα η αποζημίωση για ενδεχόμενες ζημιές πέρα από τη συσκευή, με εξαίρεση ενδεχόμενης ευθύνης που θεσπίζεται ρητά από την ισχύουσα νομοθεσία.
5. Οι υπηρεσίες εγγύησης παρέχονται χωρίς χρέωση. Το παρόν δεν στοιχειοθετεί παράταση ή νέα έναρξη της περιόδου εγγύησης.
6. Η εγγύηση εκπίπτει, όταν η συσκευή εξετάζεται ή επισκευάζεται από μη εξουσιοδοτημένα άτομα. Σε περίπτωση βλάβης, επιστρέψτε τη συσκευή καλά συσκευασμένη και με το πιστοποιητικό εγγύησης φέρον κανονικά την ημερομηνία και τη σφραγίδα του πωλητή σε ένα από τα δικά μας εξουσιοδοτημένα Κέντρα Σέρβις ή στο δικό σας έμπορο, ο οποίος θα φροντίσει να τη στείλει στον επίσημο εισαγωγέα για την υπό εγγύηση επισκευή.



Το σύμβολο  στο προϊόν επάνω ή στη συσκευασία του, υποδεικνύει ότι δεν πρέπει να μεταχειριζόσαστε το προϊόν αυτό ως οικιακό απόρριμμα. Αντιθέτως θα πρέπει να παραδίδεται στο κατάλληλο σημείο συλλογής για την ανακύκλωση ηλεκτρικού και ηλεκτρονικού εξοπλισμού. Εξασφαλίζοντας ότι το προϊόν αυτό διατίθεται σωστά, συμβάλλετε στην αποτροπή ενδεχόμενων αρνητικών συνεπειών για το περιβάλλον και την ανθρώπινη υγεία, οι οποίες θα μπορούσαν διαφορετικά να προκληθούν από ακατάλληλο χειρισμό απόρριψης του προϊόντος αυτού. Για λεπτομερέστερες πληροφορίες σχετικά με την ανακύκλωση του προϊόντος αυτού, επικοινωνήστε με το δημαρχείο της περιοχής σας, την τοπική σας υπηρεσία αποκομιδής οικιακών απορριμμάτων ή με το κατάστημα όπου αγοράσατε το προϊόν.

Η VALERA είναι σήμα κατατεθέν της Ligo Electric S.A. - Ελβετία

ÇALIŞTIRMA TALİMATLARI - Type 605.01

Cihazı kullanmadan önce bu talimatları dikkatlice okuyunuz.

www.valera.com adresinden de temin edilebilir

UYARILAR

- **Önemli:** İlave koruma sağlamak için cihazı beslemek üzere monte edilen elektrik sistemine maksimum 30 mA ara akımı bulunan bir diferansiyel kesicisi takılması önerilir. Daha fazla bilgi için yetkili bir elektrik teknisyenine başvurun.
- Kullanmadan önce cihazın tamamen kuru olduğundan emin olun.
-  **DİKKAT:** Bu cihazı küvetin, lavabonun veya su içeren diğer kapların yakınında kullanmayın.
- Bu cihaz, 8 yaş üzerindeki çocuklar ve fiziksel, duyuşsal veya zihinsel kapasitesi kısıtlı olan, ya da deneyimi veya bilgisi olmayan kişiler tarafından bir yetişkin gözetiminde bulduklarında veya cihazın güvenli kullanımı ile ilgili yeterli derecede bilgilendirildiklerinde ve olası tehlikelerin bilincinde oldukları takdirde kullanılabilir.
- Çocuklar cihaz ile oynamamalıdır.
- Temizlik ve bakım işlemleri yetişkin gözetiminde olmayan çocuklar tarafından yapılmamalıdır.
- Arızalı olması halinde cihazı kullanmayınız. Elektrikli cihazı kendi başınıza tamir etmeye çalışmayınız, yetkili bir teknisyene başvurunuz. Besleme kablosu hasarlı ise, herhangi bir tehlikeyi önlemek için, üretici firma veya teknik destek servisi ya da benzer vasıflara sahip bir teknisyen tarafından değiştirilmelidir.
- Cihaz banyoda kullanıldığında, kullanım sonrasında fişini elektrik prizinden çekiniz, cihazın suya yakın olması kapalı olması halinde dahi tehlike arz eder.

- Bu üniteyi sadece alternatif akıma bağlayın ve üniteye belirtilen voltajın doğru elektrik ikmalı ile karşılandığına emin olun.
- **Asla suya veya başka bir sıvıya batırmayın.**
- **Bu aleti suya veya başka bir sıvının içerisine düşebileceği bir yere bırakmayın.**
- **Suya düşmesi halinde herhangi bir elektrikli aleti çıkartmaya çalışmayın. Fişi acilen prizden çekin.**
- **Cihazın sıcak yüzeylerinin ve bigudilerin yüzünüze, boynunuza veya vücudunuzun diğer yerlerine temas etmesinden kaçınınız.**
- **Dokunmadan önce, metal aksamların soğumasını bekleyiniz.**
- **Kullanımdan sonra aleti daima kapatın ve elektrik kaynağıyla bağlantısını kesin. Kabloyu prizden çıkartmak için çekmeyin.**
- **Elleriniz ıslak olduğunda alsa fişi çekmeyin.**
- **Kullanımdan sonra aleti saklarken muhakkak soğumuş olmasına dikkat edin. Kablonun hasarlı olmadığını zaman zaman kontrol edin.**
- Kablonun kullanım sırasında ısınan metal parçalarla temasından kaçınınız.
- Aleti peruk veya sentetik saç üzerinde kullanmayın.
- Üniteyi paketlemede kullanılan malzemeler (plastik poşetler, karton kutular vs.) çocukların erişiminden tehlikelere karşı uzak tutulmalı.
- Bu alet sadece önerildiği amaç için kullanılmalıdır. Haricinde kullanımlar uygunsuz ve yanlış değerlendirilir ve üretici doğacak zararlardan mesul değildir.
- Tehlikeli biçimde aşırı ısınmadan kaçınmak için kablunun tam boy uzatılarak kullanımı önerilmektedir.
- Önemli: makineyi asla açık bırakmayın.

KULLANIM TALIMATI

PARÇALAR

- | | |
|--------------------------------|-------------------------|
| 1) 3 ayrı boyda bigudiler | 4) Aç/kapat düğmesi |
| 1 no: 8 küçük bigudiler | 5) Kablo tutucusu |
| 2 no: orta boy bigudiler | 6) Metal klips tutucusu |
| 3 no: 8 büyük bigudiler | 7) Metal klipsler |
| 2) Isıtmasız kavrama ucu | 8) Kelebek klipsler |
| 3) Sıcaklık göstergesi noktası | |

- Bigudileri verilen destek pimleri zerine kaydırarak makineye yerleştirin. Bigudiler üç değişik boyda olduğundan, onları doğru konuma yerleştirdiğimize emin olmak için pimlerin tabanında gösterilen çapı kontrol edin.
- Şeffaf kapağı kapatın. Makineyi pürüzsüz yassı bir yüzeye bırakın.
- Uyarı:makine kullanımda olduğunda ısınacaktır.
- Elektrik kablосunu tam boy olana kadar çekin ve fişi elektrik prizine takın. (220-340V 50-60 Hz)
- Bigudileri ısıtmak için (1) Aç/kapa düğmesini (4) 1 konumuna getirin. İşaret lambası makinenin çalışır durumda olduğunu gösterecektir.
- Makinenin en az 10 dakika ısınmasına izin verin. Bigudiler kullanıma hazır olana kadar şeffaf kapak kapalı tutulmalıdır.
- Bigudiler ısındığında, bigudinin üzerindeki kırmızı nokta (3) renk değiştirecektir. Kırmızıdan beyaza döndüğünde bu, bigudilerin doğru ısıya ulaştıklarına veya kullanıma hazır olduklarına işaret eder.
- Makineyi sadece kuru saçta uygulayın.
- Bir tutam saç alın ve doğrudan bigudiye sarın. Bigudi, ısıtılmayan tarafından tutulmalıdır (2). Tutam hiçbir zaman bigudinin genişliğinden fazla olmamalıdır. Bigudiye sarılırken saçların uç kısmından diplerinde doğru uygulama yapılmalıdır.
- Kullanılacak bigudi boyunu (küçük, orta, büyük) saçınızın uzunluğuna veya istenilen bukle büyüklüğüne göre seçin.
- İsteddiğiniz saç modeline göre tutamları saracağınız yöne karar verin. (geleneksel saç biçimleri yada hacimli saç şekilleri).
- Saç tutamını sardıktan sonra metal klipsler (7) veya kelebek klipsler (8) kullanarak bigudiyi sabitleyin.
- Yukarıdaki işlemi diğer saç tutamlarına da istediğiniz saç modeline göre uygulayın.
- Bigudilerin tamamen soğumasına izin verin.
- Klipleri teker teker ve alt kısımdakilerden başlayarak çıkartın. Bunu yaparken saçların dolaşmamasına özen gösterin.
- Saçları ellerle düzeltmeden önce tamamen soğumaya bırakın. Fırça kullanmayın!
- Daha uzun süre dayanacak bir set için saçlarınıza bigudi yerleştirmeden önce sabitleme ve düzeltme ürünleri kullanın;
- Saçlıklı saçlar için, soğumadan önce nemli veya kuru saçta hacim veren sprey veya köpük uygulayın.
- Gür saçlar için kuvvetli jöle kullanın.

- Oluşturulan buklelerde hacim kaybını önlemek için saçların üzerine sprey/ şekillendirici uygulamak yerine, bigudiler kaldırılarak saç altlarından yukarıya doğru uygulama yapılması önerilir.
- Bukle setinizle sayısız bukle ve dalga oluşturarak sonsuz sayıda değişik ve yaratıcı saç modeli üretmeniz mümkün!

TEMİZLİK VE BAKIM

Makineyi temizlemeden önce daima fişi elektrik prizinden çıkartın! Bu makine nemli bir bezle temizlenebilir fakat asla su veya başka bir sıvıya batırılarak temizlenememelidir.

Isınan yüzeyleri daima temiz tutun, tozdan ve sprey kalıntılarından arınmış olarak kullanın.

Temizlik işleminden sonra bigudileri ve ısıtma parçalarını tozdan korumak üzere tekrar kılıfına yerleştirin.

Ayrıca kullanılan aksesuarları sökerek temizleyin.

Temizleme işleminden sonra makineyi saklamadan önce iyice kurulayın.

Elektrik kablosunu, kablo tutucusunun etrafına sarın. (5).

Bu cihaz 2004/108/CE, 2009/125/CE, 2006/95/CE Avrupa Direktiflerine ve şu düzenlemeye uygundur: (CE) N. 1275/2008.



GARANTİ

VALERA tarafından alınan cihaz için aşağıdaki koşullarda garanti sağlar:

1. Satın alma işleminin yapıldığı ülkedeki distribütörümüz tarafından belirlenen koşullar geçerlidir. İsviçre ve 44/93/CE No'lu yönetmeliğin yürürlükte olduğu ülkelerde garanti süresi ev içi kullanımda 24 ay ve profesyonel veya benzer bir kullanımda ise 12 aydır. Garanti süresi cihazın satın alındığı tarihten itibaren başlar. Cihazın alındığı satın alma tarihi, satıcı tarafından doldurulmuş ve damgalanan bu garanti sertifikası veya satın alma belgesinde yer alan tarihtir.
2. Garanti yalnızca bu garanti sertifikası veya satın alma belgesi ibraz edildiğinde uygulanabilir.
3. Garanti, garanti süresi boyunca ortaya çıkan hatalı malzeme veya üretimden kaynaklanan tüm sorunların giderilmesini kapsar. Cihazdaki sorunların giderilmesi cihazın tamir edilmesi veya cihazın kendinin değiştirilmesi ile sağlanabilir. Garanti, normlara uygun olmayan elektrik şebekesine yapılan bağlantıdan ve Kullanım Normlarına uymayarak yanlış kullanımdan kaynaklanan hasarları ve bozulmaları kapsamaz.
4. Yürürlükteki yasalarca belirlenmiş olan sorumluluklar dışında, özellikle cihaz ile ilgili zamanla meydana gelebilecek olası hasarlara dair zararların ödenmesi gibi herhangi bir şekilde hak iddia edilemez.
5. Garanti servisi ücretsiz olarak sağlanacaktır; bu hizmet garanti süresini uzatmayacak veya yeni bir garanti süresi başlatmayacaktır.
6. Cihaz yetkili olmayan kişilerin kurcalandığında veya tamir edildiğinde garanti geçersiz olacaktır. Arıza durumunda, cihazı iyice ambalajlanmış bir şekilde, satıcı tarafından tarihi atılmış ve damgalanmış garanti sertifikası ile birlikte yetkili Destek Merkezlerimizden birine veya garanti kapsamındaki tamir işlemi gerçekleştirmek üzere yasal ithalatçısına iletilecek olan, cihazı satın almış olduğunuz mağazaya iade ediniz.



Ürünün yada ambalajının üzerindeki  simgesi, bu ürünün normal ev çöprü gibi atılmayıp, elektrik ve elektronik cihazların geri dönüşümü için verildiği özel toplama noktalarından birine verilmesi gerektiğini belirtir. Bu ürünün doğru şekilde imha edilmesine katkıda bulunmakla hem çevreyi, hem de çevredekilerin sağlığını korumuş olursunuz. Yanlış şekilde imha ise hem çevreye hem de sağlığa zararlıdır. Bu ürünün geri dönüşümüne ilişkin daha ayrıntılı bilgileri belediyenizden, çöp dairenizden veya ürünü satın almış olduğunuz satıcıdan edinebilirsiniz.

VALERA tescilli bir Ligo Electric S.A İsviçre markasıdır.

ІНСТРУКЦІЯ З ЕКСПЛУАТАЦІЇ - Модель 605.01

Перш ніж користуватися приладом, уважно прочитайте ці інструкції.

Також доступні на сайті www.valera.com

ПОПЕРЕДЖЕННЯ

- Важливо: Для підвищення безпеки експлуатації приладу електричну мережу, використовувану для його живлення, рекомендується забезпечити диференціальним запобіжним вимикачем на силу струму не більше 30 мА. Для отримання більш докладної інформації зверніться в спеціалізовану службу.
- Перед використанням переконайтеся, що прилад не містить слідів вологи: електроприлад повинен бути абсолютно сухим.
-  • Не користуйтеся приладом поблизу заповнених водою ванн, раковин або інших ємкостей.
- Даний прилад може бути використаний дітьми старше 8 років, особами з обмеженими фізичними, сенсорними або розумовими здібностями, особами, що не володіють достатніми знаннями або досвідом, виключно в тому випадку, якщо їм було показано, як використовувати прилад, і вони знаходяться під наглядом осіб, які відповідають за їх безпеку.
- Не дозволяйте дітям гратися з приладом.
- Не дозволяйте дітям розбирати або очищати прилад або його частини без нагляду дорослих.
- Не використовуйте прилад, якщо в ньому спостерігається несправність. Не намагайтеся відремонтувати електричний прилад, а зверніться до авторизованого сервісного центру. Якщо кабель живлення пошкоджений, його заміна повинна проводитися самим виробником або фахівцями сервісного центру, або ж техніком з подібної кваліфікацією з метою попередження всіх можливих ризиків.
- Якщо апарат використовується у ванній кімнаті, необхідно після його використання виймати вилку шнура живлення з розетки, так як близькість води становить небезпеку навіть коли прилад вимкнений.

- Підключайте прилад до мережі змінного струму, і перевіряйте, щоб напруга мережі відповідало напрузі, вказаній на приладі.
- Ніколи не занурюйте прилад у воду та інші рідини.
- Не ставте прилад в таке місце, звідки він міг би впасти у воду або в яку-небудь іншу рідину.
- Не намагайтеся дістати вправ у воду електричний прилад; негайно вийміть вилку з розетки.
- Уникайте зіткнення гарячих поверхонь приладу і бігуді з обличчям, шиєю і іншими частинами тіла.
- Перш ніж торкатися металевих частин приладу, дайте їм охолонути.
- Після користування приладом обов'язково вимкніть його і вийміть вилку з електричної розетки. Не тягніть за провід, щоб вийняти вилку з розетки.
- Не виймайте вилку з розетки мокрими руками.
- Перш ніж прибрати прилад, обов'язково дайте йому охолонути і ніколи не накручуйте навколо нього провід. Періодично перевіряйте цілісність проводу.
- Не допускайте зіткнення кабелю з нагрітими металевими частинами.
- Не користуйтеся приладом для укладання синтетичних перук.
- Не залишайте пакувальні матеріали приладу (пластикові пакети, картонну коробку і т.д.) в доступних для дітей місцях, оскільки вони є потенційним джерелом небезпеки.
- Даний прилад повинен використовуватися тільки в призначених для нього цілях. Будь-яке інше його застосування вважається неналежним і, отже, небезпечним. Виробник не несе відповідальність за шкоду, впливає з неналежного або неправильного використання приладу.
- Щоб уникнути небезпечного перегріву приладу, рекомендується розмотати провід електроживлення на всю його довжину.
- Увага: не залишайте включений прилад без нагляду.

ІНСТРУКЦІЯ ПО ЕКСПЛУАТАЦІЇ

Компоненти

1) Бігуді 3 розмірів:

-8 шт. малих

-8 шт. середніх

-8 шт. великих

2) холодний край

3) точка-індикатор температури

4) Вимикач

5) Пристосування для змотування мережевого шнура

6) Гніздо для металевих затискачів

7) металеві затискачі

8) затискачі типу «метелик»

- Вставити всі бігуді всередину приладу, надівши їх на спеціальні тримачі. Так як бігуді-трьох різних розмірів, при установці звертайте увагу на позначення їх діаметра, зазначене у підставі власників.
- Закрийте прозору кришку. Встановіть прилад на рівну поліровану поверхню.
- Увага: при нагріванні прилад сильно нагрівається.
- Витягніть мережевий шнур на всю його довжину і вставте вилку в розетку електроживлення (220-240 В 50-60 Гц)
- Для нагріву бігуді (1) встановіть вимикач (4) в положення «I». Загориться індикатор, який вказує на те, що прилад знаходиться під напругою.
- Дайте приладу нагрітися протягом не менше 10 хвилин. Прозора кришка повинна залишатися закритою до тих пір, поки бігуді не будуть готові до застосування.
- При нагріванні бігуді червона крапка (3) на бігуді змінює свій колір. Коли з червоної вона стає темно-коричневою, це означає, що бігуді досягли необхідної робочої температури.
- Використовуйте прилад тільки на сухому волоссі.
- Візьміть пасмо волосся, розтягніть її і накрутіть на бігуді. Бігуді слід брати за холодний край (2). Довжина пасма не повинна бути більше довжини бігуді. Починайте накручувати пасмо від кінчиків волосся.
- Вибірайте розмір застосовуваних бігуді (малий, середній, великий) в залежності від довжини вашого волосся і від бажаної довжини локонів.
- Вибірайте напрям накручування пасма в залежності від бажаного ефекту (традиційні локони або об'ємна зачіска).
- Накрутивши пасмо, зафіксуйте бігуді металевими затискачами (7) або затискачами типу «метелик» (8).
- Повторіть процедуру накручування з іншими пасмами волосся у відповідності з бажаною зачіскою.
- Дайте бігуді повністю охолонути.
- По одному зніміть затискачі, починаючи з самого нижнього, звертаючи увагу на те, щоб волосся не заплутувалися.
- Дайте волоссю повністю охолонути, потім покладіть їх руками. Не розчісуйте їх щіткою!
- Для отримання більш довготривалої укладання, використовуйте фіксуючі засоби до або після накручування волосся на бігуді:
 - Для тонких волосся нанесіть мус або спрей з об'ємним ефектом на вологі або сухі волосся перед фіксацією.
 - Для густого волосся використовуйте гель з сильними фіксуючими властивостями.
 - Щоб не зменшувати обсягу отриманих локонів, рекомендується наносити фіксуючий спрей знизу, піднявши їх, а не зверху.

- С допомогою свого комплекту бігуді Ви зможете створити необмежену кількість різних хвиль і локонів: проявіть творчий підхід і спробуйте створити різні зачіски!

ЧИСТКА ТА ДОГЛЯД

Перш ніж приступити до чищення приладу, обов'язково вийміть вилку з електричної розетки!

Свій прилад ви можете протирати вологою ганчіркою, але ніколи не занурюйте його у воду або яку-небудь іншу рідину!

Утримуйте в чистоті нагрівають поверхні та не допускайте накопичення на них пилу або залишків спрею.

Після протирання закрийте кришку приладу для захисту бігуді і нагрівальних елементів від пилу.

Протирайте також використовуються аксесуари.

Після протирання дайте пристрою повністю висохнути, перед тим, як прибрати його.

Намотайте мережевий шнур на пристосування (5).

Даний прилад відповідає європейським Директивам 2004/108/CE, 2009/125/CE, 2006/95/CE і стандарту (CE) N. 1275/2008.



ГАРАНТІЯ

VALERA гарантує придбаний вами прилад при наступних умовах:

1. Гарантія діє на умовах, встановлюваних нашим офіційним дистриб'ютором на території країни, де був придбаний прилад. В Швейцарії та в країнах, в яких діє європейська директива 44/99/PE, гарантійний термін складає 24 місяці при домашньому використанні приладу і 12 місяців при його професійному або подібному професійному застосуванні. Гарантійний термін набирає чинності з моменту придбання приладу. Датою придбання приладу є дата цього гарантійного свідоцтва, належним чином заповненого та відміченого штампом продавцем, або ж дата документа покупки.
2. Гарантійне обслуговування надається тільки при пред'явленні цього гарантійного свідоцтва або документа покупки.
3. Гарантія передбачає усунення всіх дефектів матеріалів або виготовлення, виявлених протягом гарантійного періоду. Усунення дефектів може здійснюватися шляхом ремонту приладу, або заміни його. Гарантія не покриває дефекти або пошкодження, які виникли в результаті підключення приладу до електричної мережі, що не відповідає вимогам діючих норм; неправильного використання пристрою, а також недотримання правил користування.
4. Щодо гарантії не приймаються претензії будь-якого роду, зокрема претензії на відшкодування збитків, заподіяних за межами приладу, за винятком недвозначно встановлених чинними законами випадків можливої відповідальності.
5. Гарантійне обслуговування надається безоплатно. При цьому воно не дає право на продовження гарантійного строку, а також на початок нового гарантійного періоду.
6. Гарантія втрачає силу в разі порушення конструкції або ремонту приладу уповноваженим персоналом. У разі виникнення якоїсь несправності поверніть належним чином упакований прилад разом з гарантійним зобов'язанням, несучим дату та печатку продавця, в один з наших Центрів сервісного обслуговування або вашому продавцю, який передасть його офіційному імпортеру для виконання гарантійного ремонту.



Символ  на виробі або на його упаковці вказує, що даний виріб не підлягає утилізації в якості побутових відходів. Замість цього його потрібно віднести у відповідний пункт приймання електронного та електроустаткування для подальшої утилізації. Дотримуючись правила утилізації виробу, Ви допоможете запобігти заподіяння потенційного збитку навколишньому середовищу і здоров'ю людей, який можливий внаслідок неналежного поводження з такими відходами з такими відходами. За більш детальною інформацією про утилізацію цього виробу прохання звертатися до місцевій владі, службу за вивезення та утилізацію відходів або в магазин, в якому Ви придбали цей виріб.

VALERA є зареєстрованим торговим знаком Ligo Electric SA - Швейцарія

ИНСТРУКЦИЯ ПО ЭКСПЛУАТАЦИИ - Модель 605.01

Прежде чем пользоваться прибором, внимательно прочитайте данные инструкции.

Такие доступны на сайте www.valera.com

ПРЕДУПРЕЖДЕНИЯ

- Важно: Для повышения безопасности эксплуатации прибора электрическую сеть, используемую для его питания, рекомендуется снабдить дифференциальным предохранительным выключателем на силу тока не более 30 мА. Для получения более подробной информации обратитесь в специализированную службу.
- Перед использованием убедитесь, что прибор не содержит следов влаги: электроприбор должен быть абсолютно сухим.
-  • Не пользуйтесь прибором вблизи заполненных водой ванн, раковин или иных емкостей.
- Данный прибор может быть использован детьми старше 8 лет, лицами с ограниченными физическими, сенсорными или умственными способностями, лицами, не обладающими достаточными знаниями или опытом, исключительно в том случае, если им было показано, как использовать прибор, и они находятся под присмотром лиц, отвечающих за их безопасность.
- Не позволяйте детям играть с прибором.
- Не позволяйте детям разбирать или очищать прибор или его части без присмотра взрослых.
- Не используйте прибор, если в нем наблюдается неисправность. Не пытайтесь сами отремонтировать электрический прибор, а обратитесь к авторизованному мастеру. Если кабель питания поврежден, его замена должна проводиться самим изготовителем или специалистами его сервисного центра, либо же техником с подобной квалификацией с целью предупреждения всех возможных рисков.

• Если аппарат используется в ванной комнате, необходимо после его использования вынимать вилку шнура питания из розетки, так как близость воды представляет опасность даже когда прибор выключен.

- Подключайте прибор только к сети переменного тока, и проверяйте, чтобы напряжение сети соответствовало напряжению, указанному на приборе.
- **Никогда не погружайте прибор в воду и в прочие жидкости.**
- Не ставьте прибор в такое место, откуда он мог бы упасть в воду или в какую-либо другую жидкость.
- Не пытайтесь достать упавший в воду электрический прибор: немедленно выньте вилку из розетки.
- Избегайте соприкосновения горячих поверхностей прибора и бигуди с лицом, шеей и другими частями тела.
- Прежде чем касаться металлических частей прибора, дайте им остыть.
- После пользования прибором обязательно выключите его и выньте вилку из электрической розетки. Не тяните за провод, чтобы вынуть вилку из розетки.
- Не вынимайте вилку из розетки мокрыми руками.
- Прежде чем убрать прибор, обязательно дайте ему охладиться и никогда не обматывайте вокруг него провод. Периодически проверяйте целостность провода.
- Не допускайте соприкосновения провода с нагретыми металлическими частями.
- Не пользуйтесь прибором для укладки синтетических париков.
- Не оставляйте упаковочные материалы прибора (пластиковые пакеты, картонную коробку и т.д.) в доступных для детей местах, поскольку они являются потенциальным источником опасности.
- Данный прибор должен использоваться только в предназначенных для него целях. Любое другое его применение считается ненадлежащим и, следовательно, опасным. Изготовитель не несет ответственность за ущерб, вытекающий из ненадлежащего или неверного использования прибора.
- Во избежание опасного перегрева прибора, рекомендуется разматывать провод электропитания на всю его длину.
- Внимание: не оставляйте включенный прибор без присмотра.

ИНСТРУКЦИЯ ПО ЭКСПЛУАТАЦИИ

Компоненты

- | | |
|--|---|
| 1) Бигуди 3 размеров: <ul style="list-style-type: none">-8 шт. малых-8 шт. средних-8 шт. больших | 4) Выключатель |
| 2) холодный край | 5) Приспособление для сматывания сетевого шнура |
| 3) точка-индикатор температуры | 6) Гнездо для металлических зажимов |
| | 7) металлические зажимы |
| | 8) зажимы типа «бабочка» |

- Вставьте все бигуди внутрь прибора, надев их на специальные держатели. Так как бигуди –трех разных размеров, при установке обращайтесь внимание на обозначение их диаметра, указанное у основания держателей.
- Закройте прозрачную крышку. Установите прибор на ровную полированную поверхность.
- Внимание: при нагреве прибор сильно нагревается.
- Вытяните сетевой шнур на всю его длину и вставьте вилку в розетку электропитания (220-240 В 50-60 Гц)
- Для нагрева бигуди (1) установите выключатель (4) в положение «». Загорится световой индикатор, указывающий на то, что прибор находится под напряжением.
- Дайте прибору нагреться в течение не менее 10 минут. Прозрачная крышка должна оставаться закрытой до тех пор, пока бигуди не будут готовы к применению.
- При нагреве бигуди красная точка (3) на бигуди меняет свой цвет. Когда из красной она становятся темно-коричневой, это означает, что бигуди достигли необходимой рабочей температуры.
- Применяйте прибор только на сухих волосах.
- Возьмите прядь волос, растяните ее и накрутите на бигуди. Бигуди следует брать за холодный край (2). Длина пряди не должна быть больше длины бигуди. Начинайте накручивать прядь от кончиков волос.
- Выбирайте размер применяемых бигуди (малый, средний, большой) в зависимости от длины Ваших волос и от желаемой длины локонов.
- Выбирайте направление накручивания пряди в зависимости от желаемого эффекта (традиционные локоны или объемная прическа).
- Накрутив прядь, зафиксируйте бигуди металлическими зажимами (7) или зажимами типа «бабочка» (8).
- Повторите процедуру накручивания с другими прядями волос в соответствии с желаемой прической.
- Дайте бигуди полностью остыть.
- По одному снимите зажимы, начиная с самого нижнего, обращая внимание на то, чтобы волосы не запутывались.
- Дайте волосам полностью остыть, затем уложите их руками. Не расчесывайте их щеткой!

- Для получения более долговременной укладки, используйте фиксирующие средства до или после накручивания волос на бигуди:
 - Для тонких волос нанесите мусс или спрей с объемным эффектом на влажные или сухие волосы перед фиксацией.
 - Для густых волос используйте гель с сильными фиксирующими свойствами.
 - Чтобы не уменьшить объема полученных локонов, рекомендуется наносить фиксирующий спрей снизу, приподняв их, а не сверху.
- С помощью своего комплекта бигуди Вы сможете создать неограниченное число разных волн и локонов: проявите творческий подход и попробуйте создать различные прически!

ЧИСТКА И УХОД

Прежде чем приступить к чистке прибора, обязательно выньте вилку из электрической розетки!

Свой прибор вы можете протирать влажной тряпкой, но никогда не погружайте его в воду или какую-либо другую жидкость!

Содержите в чистоте нагревающие поверхности и не допускайте накопления на них пыли или остатков спрея.

После протирки закройте крышку прибора для защиты бигуди и нагревательных элементов от пыли.

Протрите также используемые аксессуары.

После протирки дайте прибору полностью высохнуть, перед тем, как убрать его.

Намотайте сетевой шнур на приспособление (5).

Данный прибор соответствует европейским Директивам 2004/108/CE, 2009/125/CE, 2006/95/CE и стандарту (CE) N. 1275/2008.



ГАРАНТИЯ

VALERA гарантирует приобретенный вами прибор при следующих условиях:

1. Гарантия действует на условиях, устанавливаемых нашим официальным дистрибьютером на территории страны, где был приобретен прибор. В Швейцарии и в странах, в которых действует европейская директива 44/99/CE, гарантийный срок составляет 24 месяца при домашнем использовании прибора и 12 месяцев при его профессиональном или подобном профессиональному применении. Гарантийный срок вступает в силу с момента покупки прибора. Датой покупки прибора является дата настоящего гарантийного свидетельства, надлежащим образом заполненного и заштемпелеванного продавцом, или же дата документа покупки.
 2. Гарантийное обслуживание предоставляется только при предъявлении настоящего гарантийного свидетельства или документа покупки.
 3. Гарантия предусматривает устранение всех дефектов материала или изготовления, выявленных в течение гарантийного периода. Устранение дефектов может осуществляться путем ремонта прибора, либо замены его. Гарантия не покрывает дефекты или повреждения, возникшие в результате подключения прибора к электрической сети, не отвечающей требованиям действующих норм; неправильного использования прибора, а также несоблюдения правил пользования.
 4. В отношении гарантии не принимаются претензии любого рода, в частности претензии на возмещение убытков, причиненных за пределами прибора, с исключением недвусмысленно установленных действующими законами случаев возможной ответственности.
 5. Гарантийное обслуживание предоставляется безвозмездно. При этом оно не дает право на продление гарантийного срока, а также на начало нового гарантийного периода.
 6. Гарантия теряет силу в случае нарушения конструкции или ремонта прибора неуполномоченным персоналом.
- В случае возникновения какой либо неисправности верните надлежащим образом упакованный прибор вместе с гарантийным обязательством, несущим дату и печать продавца, в один из наших Центров сервисного обслуживания или вашему продавцу, который передаст его официальному импортеру для выполнения гарантийного ремонта.



Символ  на изделии или на его упаковке указывает, что данное изделие не подлежит утилизации в качестве бытовых отходов. Вместо этого его следует сдать в соответствующий пункт приема электронного и электрооборудования для последующей утилизации. Соблюдая правила утилизации изделия, Вы можете предотвратить причинение потенциального ущерба окружающей среде и здоровью людей, который возможен вследствие неподобающего обращения с подобными отходами. За более подробной информацией об утилизации данного изделия просьба обращаться к местным властям, в службу по вывозу и утилизации отходов или в магазин в котором Вы приобрели данное изделие.

VALERA является зарегистрированным торговым знаком Ligo Electric S.A. - Швейцария

تعليمات الاستعمال - موديل 605.01

يرجى قراءة هذه الإرشادات بدقة وحرص قبل استخدام الجهاز.

متاحة أيضا على الموقع www.valera.com

تحذير

- هام: لضمان حماية إضافية، ننصح بأن يركب في شبكة التيار الكهربائي التي تغذي الجهاز مفتاح قاطع فاصل بتدخل تيار لا يتجاوز 30 م أمبير (mA).
- لمزيد من المعلومات، قم بمراجعة فني كهربائي مؤهل.
- تأكد من أن الجهاز جاف تماما قبل استعماله.
- تنبيه: لا تستعمل أبدا الجهاز بالقرب من حوض الحمام، والمغسلة أو أي وعاء آخر مملوء بالماء. 
- يمكن استعمال هذا الجهاز من قبل الأطفال ابتداء من عمر 8 سنوات أو من قبل الأشخاص ذوي الإمكانات الجسدية أو الحسية أو العقلية المحدودة، أو الأشخاص محدودي الخبرة والدراية فقط بالإشراف اللازم عليهم أو بعد تزويدهم بتعليمات استعمال الجهاز بشكل آمن وعند إدراكهم للخطر الذي يتعلق باستعمال الجهاز.
- يجب الإشراف على الأطفال لضمان عدم لعبهم بالجهاز.
- لا يجب أن يقوم بعمليات التنظيف والصيانة الأطفال بدون مراقبة.
- لا تستخدم جهازك إذا ظهر عليه أي خلل. لا تحاول إصلاح الجهاز الكهربائي بنفسك، ولكن قم بمراجعة مركز فني معتمد. إذا كان كابل التغذية بالتيار تالف، يجب استبداله من قبل الشركة المصنعة أو لدى خدمة الدعم أو شخص لديه مؤهلات مماثلة من أجل تجنب أي خطر.
- عند استخدام الجهاز في الحمام قم بفصله عن منبع الكهرباء بعد الاستعمال، حيث أن قربه من الماء يشكل خطرا حتى والجهاز مطفاً
- يجب القيام بتوصيل الجهاز فقط بالتيار المتناوب وتأكد من أن جهد الطاقة الكهربائية لديك يطابق الجهد المبين على لوحة الجهاز.
- لا تغمر أبدا الجهاز في الماء أو في سوائل أخرى.
- لا تضع الجهاز في مكان يمكن أن يسبب سقوطه في الماء أو في سوائل أخرى.
- لا تحاول استعادة جهاز كهربائي سقط بالماء: قم بفصل القابس من تيار الشبكة الكهربائية.
- تجنب تلامس السطوح الساخنة وأصابع الشعر الوجه والرقبة أو أجزاء الجسم الأخرى.
- قم بتبريد الأجزاء المعدنية قبل لمسها.
- بعد الاستعمال، قم بإطفاء الجهاز وأفضل القابس من مقبس التيار الكهربائي. لا تنزع القابس من مقبس التيار الكهربائي بسحب السلك.

- لا تنزع القابس من مقبس التيار الكهربائي إذا كانت يديك مبللة.
 - قم بتبريد الجهاز دافئاً قبل وضعه في مكانه بعد الاستعمال. تأكد من فترة لأخرى من عدم تلف السلك ومن سلامته.
 - تجنب ملامسة الكابيل للأجزاء المعدنية عندما تكون هذه ساخنة.
 - لا تستعمل الجهاز في حالة وجود أي عطل أو تلف. لا تحاول أبداً القيام بإصلاح الجهاز الكهربائي بنفسك، اتصل بتقني فني مختص. إذا كان كبل الجهاز تالف، قم باستبداله من قبل المصنع ولدى خدمة ما بعد البيع أو من قبل شخص ذو اختصاص مماثل وذلك لتجنب أي خطر.
 - لا تستعمل الجهاز على الشعر المستعار والمصنع من المواد المركبة.
 - عند استخدام الجهاز في الحمام، قم بفصله عن منبع الكهرباء بعد الاستعمال، حيث أن قربه من الماء يشكل خطراً حتى والجهاز مغطى.
 - مواد التغليف (أكياس البلاستيك، صندوق الكرتون، الخ) يجب أن لا تبقى بمتناول الأطفال حيث أنها تشكل مصدر خطر جسيم.
 - يجب استعمال الجهاز فقط للأغراض التي صنع من أجلها. أي استعمال آخر يعتبر استعمالاً مخالفاً وبالتالي يشكل خطورة. إن المصنع لا يمكن اعتباره مسؤولاً عن أي ضرر نتيجة الاستعمال الخاطئ والمخالف للجهاز.
 - من أجل تجنب التسخين الخطر، نوصي بفاك سلك التغذية الكهربائية بأكمله.
- هام: لا تترك الجهاز بدون رقابة طوال مدة تشغيله.**

إرشادات الاستعمال

المكونات

(1) لفائف ذات 3 أحجام:	(4) مفتاح إشعال / إطفاء
– عدد 8 لفائف صغيرة	(5) فجوة للكابيل
– عدد 8 لفائف متوسطة	(6) مكان للمشابك المعدنية
– عدد 8 لفائف كبيرة	(7) مشابك معدنية
(2) إطار مقبض بارد	(8) مشبك بشكل فراشة
(3) مبيّن لدرجة الحرارة	

- ضع جميع اللفائف بداخل الجهاز بإدخالها في مواضعها. وحيث أن هذه اللفائف لها ثلاثة أحجام مختلفة، فيجب عند إدخالها مراعاة مؤشر الحجم المناسب في القاعدة لكل من مواضعها.
- أغلق الغطاء الشفاف. ضع الجهاز فوق سطح مستو.
- تنبيه: أثناء التشغيل فإن الجهاز يصبح ساخناً.
- انشر كابل تغذية التيار بطول امتداده، أدخل القابس في مقبس التيار بجهد (220 - 240 فولت 50 - 60 هرتز)
- لتسخين اللفائف (1) ضع مفتاح إشعال / إطفاء (ON/OFF) على الوضع " ". يشعل المبيّن الضوئي ليشير إلى أن الجهاز يعمل.
- اترك الجهاز مدة 10 دقائق ليُسَخَّن. يجب ترك الغطاء الشفاف مغلقاً حتى تسخن اللفائف وتصبح جاهزة للاستعمال.
- عندما تسخن اللفائف، فإن النقطة الحمراء (3) التي تتواجد على اللفائف يتغير لونها. وعندما يتبدل لونها من الأحمر إلى البني الغامق فهذا يعني أن اللفائف بلغت درجة الحرارة المناسبة للاستعمال.
- استعمل الجهاز فقط عندما يكون الشعر جافاً.
- أمسك بخصلة من الشعر، اسحب ولف حول اللفافة. يجب الإمساك باللفافة من الطرف البارد من المقبض (2). يجب أن لا يكون عرض الخصلة أكبر من عرض اللفافة. ابدأ بلف الخصلة مبتدئاً بأطراف الشعر.
- انتقي مقاس اللفائف (صغيرة، متوسطة، كبيرة) حسب شعرك وحسب حجم التجعيد المرغوب.
- انتقي اتجاه لفة الخصلة حسب نوعية التسريحة المرغوبة (تجعيد تقليدي أو تجعيد ذو حجم).
- بعد لفة الخصلة، تثبت اللفافة بالمشابك المعدنية (7) أو بمشبك الفراشة (8).
- أعد الخطوات السابقة مع بقية الخصلات حسب نوعية التسريحة المرغوبة.
- اترك اللفافات لتبرد تماماً.
- أزل المشابك واحدة تلو الأخرى وذلك من الأسفل إلى الأعلى مع الانتباه لعدم تشابك الشعر.
- اترك الشعر ليبرد تماماً قبل لمسه بيدك. لا تمسح بالفرشاة.
- من أجل الحصول على تسريحة طويلة الأمد، قم باستعمال مثبتات قبل أو بعد وضع اللفائف على شعرك.
- للشعر الرهيف ضع الموس أو السبراي "الناشر" على الشعر الرطب أو الجاف قبل التثبيت.

- للشعر الكثيف استعمل الجل الشديد التثبيت.

- لكي لا تنقص من حجم التجعيد الذي حصلت عليه/ ينصح باستعمال السبراي المثبت تحت التجعيدة، برفعها قليلا، وليس من أعلى الشعر.

• أترك بوساطة مجموعة طقم اللفانف، يمكنك الحصول على عدد لا حد له من التموجات والتجعيدات المختلفة؛ أطلق لخياالك العنان وابتع التسريحات المختلفة.

التنظيف والصيانة

قبل تنظيف الجهاز، أفضل القابس من مقبس التيار الكهربائي!

يمكن التنظيف بقطعة قماش رطبة، لا تغمر الجهاز أبدا بالماء أو بأي سائل آخر.

قم بنزع وتنظيف الملحقات المستعملة.

قم بتنظيف بقايا السبراي والغبار من الأسطح الساخنة.

بعد التنظيف، أغلق الغطاء لحماية اللفانف وأجزاء التسخين الساخنة.

قم بتنظيف الملحقات التي قمت باستعمالها.

جفف الجهاز تماما بعد التنظيف وقبل القيام بحفظه.

اجعل الكبل في المكان المخصص له.

هذا الجهاز مطابق للتوجيهات والتوصيات الأوروبية EC/108/2004، EC/95/2006، EC/125/2009، والقانون (الاتحاد الأوروبي) رقم 2008/1275.



الضمان

VALERA تضمن الجهاز الذي قمتم بشرائه بناء على الشروط التالية:

- 1 شروط صلاحية الضمان، يتم تحديدها من قبل الموزع المعتمد في بلد الشراء. تبدأ فترة الضمان من تاريخ شراء الجهاز. ويعتبر تاريخ الشراء موثقاً بختم البائع على شهادة الضمان، أو بواسطة إيصال البيع.
 - 2 يطبق الضمان على الجهاز، فقط عند إبراز شهادة الضمان أو عند إبراز إيصال الشراء.
 - 3 الضمان يتكفل بإزالة جميع الأعطال التي تظهر أثناء مدة سريان الضمان والتي تعود أسبابها الى عيوب في المواد أو عيوب في التصنيع. وإزالة هذه الأعطال يمكن أن يتم إما بتصليح الجهاز أو بتبديل الجهاز نفسه. إن الضمان لا يغطي الأعطال و الأضرار التي تعود أسبابها للتوصيل الكهربائي الخاطئ أو الغير قانوني، أو للاستعمال الخاطئ للجهاز أو للاستعمال الخارج عن تعليمات الاستعمال.
 - 4 لا تحقق أي مطالبة مهما كانت طبيعتها، وخاصة التعويض عن الأضرار والتي لا تختص بالجهاز، ما عدا المسؤولية التي تحددها القوانين السارية.
 - 5 خدمة الضمان تتم مجانا، وهذا لا يعني إطالة فترة الضمان أو فترة ضمان جديدة.
 - 6 يسقط الضمان اذا تم العبث بالجهاز أو اذا تم تصليح الجهاز بواسطة فنيين غير مرخصين من قبلنا
- عند حدوث عطل، أعد الجهاز في علبته مع شهادة الضمان والمختومة من البائع إلى أي مركز خدمة مرخص من قبلنا أو إلى البائع بحيث يرسله بدوره إلى المستورد للتصليح بواسطة خدمة الضمان.

VALERA ماركة مسجلة تخص Ligo Electruc S.A. - سويسرا

تمیزکاری و نگهداری

پیش از تمیزکاری دستگاه، نوشاخه را از برق بکشید.

این دستگاه با پارچه‌ای نمدار تمیز می‌شود، هیچ‌گاه آن را در آب یا مایعات دیگر فرو نبرید!

صفحات گرمایشی را تمیز نگه‌دارید و نگذارید آلودگی (گردوخاک) یا پسمانده اسپری مو بر روی آنها جمع شود.

پس از تمیزکاری، بیگودی‌ها را به داخل محفظه‌شان برگردانید تا گردوخاک، روی بیگودی‌ها یا المنت گرمایشی دستگاه ننشیند.

پس از تمیزکاری و پیش از کنار نهادن دستگاه، آن را کاملاً خشک کنید.

سیم برق را به دور سیم نگهدار (5) ببپیچید.

این دستگاه با مقررات اروپایی شماره 2004/108/CE، 2009/125/CE، 2006/95/CE و با مقررات (اتحادیه اروپا) به شماره 1275/2008 مطابقت دارد.



ضمانت‌نامه

VALERA دستگاه خریداری‌شده توسط شما را با شرایط ذیل ضمانت می‌نماید:

1. شرایط ضمانت تعیین‌شده توسط توزیع‌کننده رسمی ما در کشور محل خرید معتبر هستند. در سوئیس و کشورهای که مقررات اروپایی 44/99/CE معتبر هستند، دوره ضمانت 24 ماه برای استفاده خانگی و 12 ماه برای استفاده حرفه‌ای یا مشابه آن است. دوره ضمانت از تاریخ خرید دستگاه آغاز می‌شود. تاریخ خرید، تاریخی است که در این گواهی ضمانت که به‌طور مناسب تکمیل و مهر شده، قید گردیده یا تاریخی که در مدرک خرید قید شده است.
 2. ضمانت فقط بعد از ارایه این گواهی ضمانت یا ارایه مدرک خرید، قابل اعمال است.
 3. ضمانت، بر طرف‌کردن تمام نقایصی که در مدت ضمانت بروز کرده و ناشی از نقایص جنس کالا یا نقایص ساخت است، را پوشش می‌دهد. بر طرف‌کردن نقایص دستگاه می‌تواند با تعمیر یا تعویض آن محصول صورت گیرد. این ضمانت نقایص یا خسارات ناشی از متصل کردن به شبکه برق غیرمنطبق با مقررات، یا ناشی از استفاده نابه‌جا از محصول و همچنین ناشی از عدم رعایت مقررات استفاده را پوشش نمی‌دهد.
 4. هرگونه جبران خسارت با هر ماهیتی، به‌ویژه جبران خسارت احتمالی خارج از دستگاه، مستثنا است به استثنای مسئولیت احتمالی که صریحاً در قوانین جاری تعیین شده باشد.
 5. سرویس ضمانت بدون مطالبه هزینه، انجام می‌شود؛ آن بر طولانی‌شدن یا شروع مجدد دوره ضمانت دلالت نمی‌کند.
 6. در صورتی که این دستگاه توسط افراد غیر مجاز دستکاری یا تعمیر شود، این ضمانت از درجه اعتبار ساقط می‌گردد.
- در صورت خرابی، دستگاه به‌خوبی بسته‌بندی‌شده را همراه با گواهی ضمانت دارای تاریخ و مهر فروشنده به یکی از مراکز خدمات مجاز برگردانید یا به فروشنده خودتان تحویل دهید تا وی، برای تعمیر مربوط به ضمانت، نسبت به ارسال آن برای واردکننده رسمی دستگاه اقدام نماید.

دور انداختن دستگاه

علامت سطل زباله بر روی محصول یا بر روی بسته‌بندی آن نشان می‌دهد که این محصول را با زباله‌های خانگی نباید دور انداخت؛ آن را می‌باید به مراکز جمع‌آوری و بازیافت تجهیزات الکتریکی و الکترونیکی تحویل داد. با اطمینان یافتن از دور انداختن درست دستگاه، از پیامدهای زیان‌بار و بالقوه دور انداختن نامناسب این دستگاه بر روی محیط زیست و سلامت انسان، پیش‌گیری می‌شود. برای کسب اطلاعات بیشتر درباره بازیافت این محصول، با فروشنده یا مرکز خدمات پس‌ازفروش مشورت نمایید.



والرا نام تجاری ثبت‌شده شرکت Ligo Electric. S.A در سوئیس است.

- نگذارید سیم برق با اجزای فلزی دستگاه تماس پیدا کند، زیرا ممکن است هنوز داغ باشند.
- از دستگاه بر روی موهای خشک استفاده کنید.
- دستگاه خود را در صورتی که عیب داشته باشد، استفاده نکنید. سعی نکنید دستگاه را به تنهایی تعمیر کنید بلکه به یک تکنسین مجاز مراجعه کنید. اگر سیم برق خراب شده است، باید از سوی سازنده یا سرویس پشتیبانی فنی خود یا در صورت توسط فردی با صلاحیت مشابه، بطوروری که از هر نوع خطری پیشگیری شود، جایگزین شود.
- از این دستگاه بر روی موهای مصنوعی استفاده نکنید.
- هنگامی که از دستگاه در حمام استفاده می‌شود، دوشاخه را پس از استفاده از برق بکشید، زیرا نزدیکی به آب حتی اگر دستگاه خاموش باشد، خطرناک محسوب می‌شود.
- مواردی که در بسته‌بندی دستگاه به کار رفته‌اند (کیسه‌های پلاستیکی، جعبه‌های مقوایی و غیره) را می‌باید از دسترس کودکان دور نگه داشت، این موارد بالقوه خطرناکند.
- از این دستگاه تنها می‌باید برای مقاصد استفاده کرد که آشکارا برای آن‌ها در نظر گرفته شده است.
- هرگونه استفاده دیگر، نامناسب و بنابراین، خطرناک است. سازنده هیچ‌گونه مسئولیتی در قبال آسیب‌های ناشی از استفاده نادرست از دستگاه به عهده نمی‌گیرد.
- برای پرهیز از گرم شدن بیش از حد معمول دستگاه، توصیه می‌شود تمامی طول سیم برق را بیرون بکشید.
- مهم: هیچگاه دستگاه روشن را به حال خود رها نکنید.

روش استفاده

توصیف اجزا

- | | |
|---------------------------|-------------------------|
| 1) 3 اندازه متفاوت بیگودی | 4) کلید روشن/خاموش کردن |
| 8) عدد بیگودی کوچک | 5) جاسیمی |
| 8) عدد بیگودی متوسط | 6) جای گیره‌های فلزی |
| 8) عدد بیگودی بزرگ | 7) گیره‌های فلزی |
| 2) لبه نگهداری، داغ‌نشدن | 8) گیره‌های پروانه‌ای |
| 3) نقطه نشانگر حرارت | |

- تمامی بیگودی‌ها را در دستگاه قرار دهید و آنها را بر روی خارهای نگهدارنده‌شان بلغزانید. از آنجا که بیگودی‌ها در سه اندازه متفاوت ارائه شده‌اند، اندازه قطر درج‌شده بر روی پایه‌ها را واریسی کنید تا مطمئن شوید که بیگودی‌ها در جای درست‌شان قرار گرفته‌اند.
- درپوش شفاف را ببندید. دستگاه را بر روی سطحی صاف و هموار قرار دهید.
- هشدار: هنگام عملکرد، دستگاه گرم می‌شود.
- تمامی طول سیم برق دستگاه را بیرون بکشید و دوشاخه را به برق بزنید (220-240 ولت- 60/50 هرتز)
- برای گرم کردن بیگودی‌ها (1)، کلید روشن/خاموش را بر روی موقعیت (I) قرار دهید. چراغ نشانگر روشن می‌شود و عملکرد دستگاه را نشان می‌دهد.
- بگذارید دستگاه به مدت زمان دستکم 10 دقیقه گرم شود. تا هنگامی که بیگودی‌ها برای استفاده آماده شوند، درپوش شفاف را می‌باید بسته نگه دارید.
- هنگامی که بیگودی‌ها گرم می‌شوند، نقطه قرمز (3) بر روی خود بیگودی تغییر رنگ می‌دهد. اگر رنگ آنها از قرمز به سفید تغییر کرد، بدین معناست که بیگودی‌ها به دمای مناسب رسیده‌اند و برای استفاده آماده‌اند.
- از بیگودی‌ها تنها بر روی موی خشک استفاده کنید.
- یک دسته مو را جدا کنید، آن را بکشید و صاف کنید و به دور بیگودی حلقه کنید. بیگودی‌ها را از لبه داغ‌نشدن‌شان (2) نگه دارید. رشته مو نباید پهن‌تر از طول بیگودی باشد. هنگام پیچیدن رشته مو به دور بیگودی از انتهای موها کار را آغاز کنید. بر اساس بلندی مو و اندازه حلقه موی دلخواه، اندازه بیگودی مورد استفاده را انتخاب کنید (کوچک، بزرگ، متوسط).
- بر اساس نوع آرایش موی دلخواهتان، جهتی را که در آن، رشته مو به دور بیگودی حلقه می‌شود، انتخاب کنید (حلقه‌های سنتی یا سبک آرایش با حجم افزوده)
- پس از پیچاندن مو به دور بیگودی، آن را با گیره‌های فلزی (7) و گیره‌های پروانه‌ای (8) در جایش محکم کنید. مطابق سبک آرایشی دلخواهتان، مراحل مذکور را بر روی رشته‌های دیگر مو نیز تکرار نمایید.
- بگذارید بیگودی‌ها کاملاً خنک شوند.
- هریار یکی از بیگودی‌ها را جدا کنید، از بیگودی‌های زیرین شروع کنید و مراقب باشید که به مو گیر نکنند.
- پیش از حالت‌دادن به موها با دست، بگذارید موها خنک شوند؛ از برس استفاده نکنید.
- برای دوام طولانی مدت حلقه‌های ایجادشده، پیش یا پس از استفاده از بیگودی، از محصولات حالت‌دهنده یا تثبیت‌کننده حالت مو استفاده کنید.
- برای موهای کپشست، پیش از استفاده از بیگودی از افشانه حجم‌دهنده بر روی موی مرطوب یا خشک استفاده کنید.
- برای موهای پرپشت از ژلی قوی استفاده کنید.
- برای پیش‌گیری از افتادن حلقه در موهای شکل گرفته، توصیه می‌شود که از لوسیون‌های تثبیت‌کننده حالت مو استفاده کنید.
- با ست بیگودی می‌توانید بی‌نهایت موج و حلقه در موهایتان ایجاد کنید: خلاق باشید و مدل‌های موی مختلف را بیازمایید.

دستورالعمل‌های استفاده - مدل 605.01

قبل از استفاده از دستگاه، این دستورالعمل‌ها را به دقت مطالعه نمایید.
همچنین قابل‌دسترس در سایت www.valera.com می‌باشد

هشدارهای ایمنی

- مهم: برای یک تضمین ایمنی اضافی، توصیه می‌شود که در شبکه برقی که دستگاه با آن تغذیه می‌شود، یک کلید افتراقی با یک جریان برقی که بیشتر از 30 مگامپر نباشد، نصب شود. برای اطلاعات بیشتر به تکنسین برق مورداعتماد مراجعه کنید.
- اطمینان حاصل کنید که دستگاه قبل از استفاده کاملاً خشک باشد
- **توجه:** از این دستگاه در نزدیکی وان حمام، وان دستشویی یا ظروفی که حاوی آب باشند، استفاده نکنید. 
- دستگاه حاضر توسط کودکان 8 سال به بالا و توسط افراد با توان فیزیکی، حسی یا مغزی کم یا دارای تجربه و شناخت کم، در صورتی که تحت مراقبت مناسب باشند، یا اینکه در صورتی که در رابطه با استفاده از دستگاه به صورت ایمن مورد آموزش قرار گرفته باشند و از خطرات مرتبط آگاه باشند، می‌تواند مورد استفاده قرار گیرد.
- کودکان نباید با دستگاه بازی کنند.
- عملیات نظافت و تعمیر و نگهداری نباید توسط کودکانی که بدون مراقبت هستند، انجام شود.
- از دستگاه خود، در صورتی که رفتار ناهنجار بروز دهد، استفاده نکنید. سعی نکنید لوازم الکتریکی را به‌تنهایی تعمیر کنید، بلکه به یک تکنسین مجاز مراجعه کنید. اگر سیم برق آسیب دیده است، باید توسط تولیدکننده یا خدمات فنی آن و یا به‌هرحال توسط فردی دارای شرایط مشابه، به‌منظور پیش‌گیری از هرگونه خطر، جای‌گزین شود..
- هنگامی که دستگاه در یک حمام مورد استفاده قرار می‌گیرد، بعد از استفاده، آن را از پریز برق بکشید چون مجاورت با آب حتی وقتی که دستگاه خاموش است خطرناک است
- این دستگاه را تنها به جریان برق متناوب وصل کنید و از یکی‌بودن ولتاژ برق منزلتان با ولتاژ درج‌شده بر روی دستگاه مطمئن شوید.
- هیچ‌گاه این دستگاه را در آب یا مایعات دیگر فرو نبرید.
- دستگاه را در مکانی قرار ندهید که احتمال افتادن آن در آب یا مایعات دیگر وجود داشته باشد.
- هنگامی که دستگاهی برقی در آب می‌افتد، سعی نکنید آن را بیرون آورید؛ فوراً دوشاخه را از برق بکشید.
- از تماس سطوح گرم دستگاه و بیگودی‌ها با صورت، گردن یا بخش‌های دیگر بدن خودداری کنید.
- بخش‌های آهنی را قبل از دست‌زدن، سرد کنید.
- پس از استفاده، دستگاه را خاموش کنید و دوشاخه را از برق بکشید. برای قطع جریان برق دستگاه، بدنه سیم برق را نکشید. دست‌های خیس دوشاخه را از برق نکشید.
- هنگام استفاده از دستگاه، آن را با دستگیره‌اش نگه دارید و هنگام تعویض لوازم جانبی، آنها را با حفاظ پلاستیکی نگه دارید.
- پیش از دست‌زدن به اجزای فلزی دستگاه، بگذارید خنک شوند.
- هنگام عملکرد، دستگاه را بر روی سطوح حساس به حرارت، قرار ندهید.
- پیش از کنار گذاشتن دستگاه، بگذارید خنک شود و هیچ‌گاه سیم برق را به دور دستگاه نیچید.
- هر چند وقت یکبار، سیم برق را برای آسیب‌زدگی و آرسی‌نمایی.

Service Center

- CH VALERA - Service
Via Ponte Laveggio, 9
6853 Ligornetto
- D BRAUKMANN GmbH
Raiffeisenstrasse, 9
D 59757 Arnsberg
Tel: +49 (0) 29 32 / 547 66 99
Fax: +49 (0) 29 32 / 80 55 477
valera-service@braukmann.de

- E Servicio Técnico Central
PRESAT S.A.
Tel: +34 93 247 8570
presat@presat.net
www.presat.net

Distribuidor Exclusivo para España:
River International S.A.
C / Beethoven 15, Ático
08021 - BARCELONA
Tel: +34 93 201 3777
Fax: + 34 93 202 3804
www.riverint.com

