

Guarantee card  
Garantiekarte  
Carte de garantie  
Certificato di garanzia  
Tarjeta de garantía  
Garantiekarte  
Certificado de garantia  
Takuutodistus  
Certificat de garanție  
Záruční list  
Garancialevél

Karta Gwarancyjna  
Garancijska karta  
Garancijski list  
Πιστοποιητικό εγγύησης  
Garanti sertifikası  
Гарантийний талон  
Гарантийный сертификат  
شهادة الضمان  
保修证书  
ضمانتنامه

Stamp and signature of dealer  
Stempel und Unterschrift des Händlers  
Cachet et signature du commerçant  
Timbro e firma del rivenditore  
Sello y firma del proveedor  
Stempel en handtekening van de handelaar  
Carimbo e firma do revendedor  
Myyjän leima ja allekirjoitus  
Eladó pecsétje és aláírása  
razítka a podpis prodejce  
Tampila i semnătura vânzătorului  
Pieczęć i podpis sprzedawcy  
Peçat i poispis distributera  
Zigjn podpis prodajalca  
Σφραγίδα και υπογραφή του πωλητή  
Saticimin mühür ve imzası  
Печатка і підпис продавця  
Печать и подпись продавца  
ختم و توقيع الباع  
经销商盖章  
مهر و امضای فروشنده

INSTRUCTIONS FOR USE  
BEDIENUNGSANLEITUNG  
MODE D'EMPLOI  
ISTRUZIONI PER L'USO  
MODO DE EMPLEO  
GEBRUIKSAANWIJZING  
INSTRUÇÕES DE FUNCIONAMENTO  
VAROITUKSET  
HASZANÁLATI UTASÍTÁS  
NÁVOD K POUŽITÍ  
INSTRUCȚIUNI DE FOLOSIRE

INSTRUKCJA UŻYCIA  
UPUTE ZA UPORABU  
NAVODILA ZA UPORABO  
ΟΔΗΓΙΕΣ ΧΡΗΣΕΩΣ  
KULLANMA TALIMATI  
ІНСТРУКЦІЯ ПО ЕКСПЛУАТАЦІЇ  
ІНСТРУКЦІЯ ПО ЕКСПЛУАТАЦИИ  
تعليمات الإستعمال  
使用说明  
دفترچه راهنمای ست مانیسویز/پدیکور والرا

## ManiSwiss Professional Set

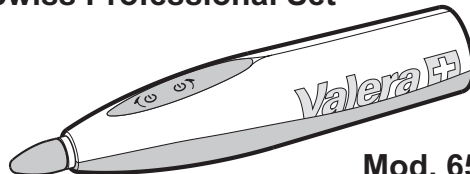

Mod. 651.01

## ManiSwiss Cordless Set



Mod. 651.02

00060557-07/13



Distributed by Ligo Electric SA - 6853 Ligornetto - Switzerland  
Valera is a registered trademark of Ligo Electric S.A. - Switzerland



(GB)	Translation from original instructions	4
(D)	Übersetzung der Originalanweisungen	7
(F)	Traductions à partir des instructions d'origine	10
(I)	Istruzioni originali	13
(E)	Traducción de las instrucciones originales	16
(NL)	Vertaling van de originele instructies	19
(PT)	Tradução das instruções originais	22
(FI)	Alkuperäisen käyttöohjeen käännös	25
(HU)	Az eredeti utasítások fordítása	28
(CS)	Překlad originálních pokynů	31
(RO)	Traducerea instrucțiunilor originale	34
(PL)	Tłumaczenie oryginalnej instrukcji	37
(HR)	Prijevodi po originalnim uputama	40
(SLO)	Prevod izvirnih navodil	43
(GR)	μεταφράσεις από τις αρχικές οδηγίες	46
(TR)	Orijinal talimatların çevirisi	49
(UK)	Переклад з оригінальних інструкцій	52
(RU)	Перевод с оригинальных инструкций	55
(SA)	ترجمة من التعليمات الأصلية	58
(ZH)	翻译自原文说明	61
(IR)	مجموعه ماشین موزنی حرفه‌ای	66

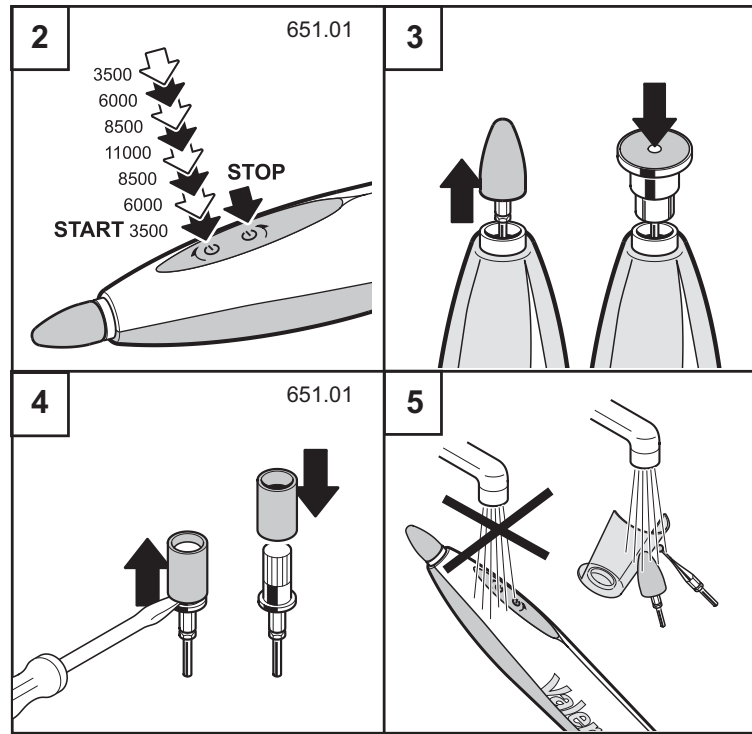
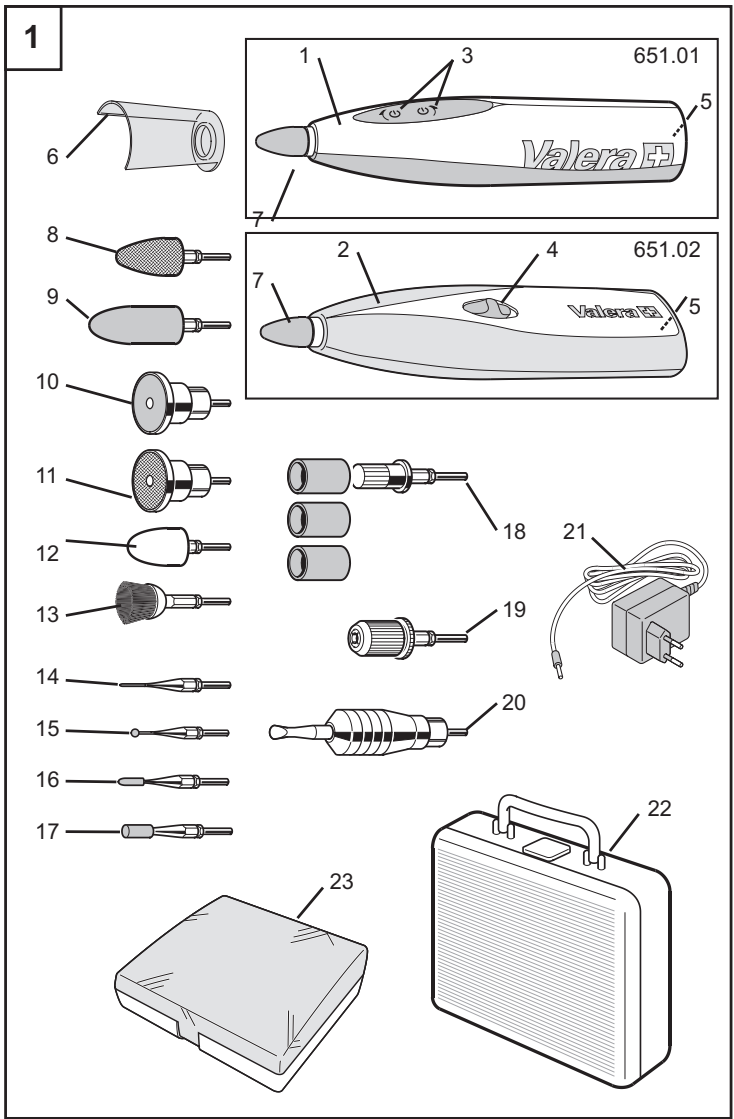

Mod. Nr. \_\_\_\_\_

Date of purchase Kaufdatum Date d'achat Data d'acquisto Fecha de adquisición Datum aankoop Data de compra	Ostopäivamäärä Eladás dátuma Datum prodeje Data cumpărării Data zakupu Datum kupnje Datum nakupa	Ημερομηνία αγοράς Satin alma tarihi Дата покупки تاريخ الشراء 購買日期 تاريخ خرید
---	--	--

Name and full address of purchaser  
Name und vollständige Anschrift des Käufers  
Nom et adresse complète de l'acheteur  
Nome e indirizzo completo dell'acquirente  
Nombre y dirección completa del comprador  
Naam en adres van de consument  
Nome e endereço do cliente  
Ostajan nimi ja täydellinen osoite  
Vevő neve és teljes címe  
Jméno a adresa zákazníka  
Numele i adresa completă a cumpărătorului  
Nazwisko oraz pełny adres kupującego  
Ime i adresa kupca  
Ime in naslov kupca  
Όνομα, επώνυμο και πλήρης διεύθυνση του αγοραστή  
Алицини там исми ve adresi  
Прізвище, ім'я, по батькові і повна адреса покупця  
Фамилия/имя и полный адрес покупателя  
اسم المشتري وعنوانه الكامل  
購買人完整姓名和地址  
نام و نشانی کامل خریدار

## OPERATING INSTRUCTIONS

Read these operating carefully and keep them safe for future reference. They contain important information on the safe and correct use of your appliance.

Available also on [www.valera.com](http://www.valera.com)

## WARNINGS

- **Important:** In order to guarantee additional protection, it is recommended that a differential breaker with an intervention current not greater than 30 mA is installed in the electrical system which feeds the device. For further information, contact a qualified electrician.
- **Make sure the unit is perfectly dry before using it.**
-  • **WARNING:** Do not use this appliance near bathtubs, shower, basins or other vessels containing water.
- This appliance can be used by children of 8 years and over, and by persons with limited physical, sensory or mental abilities or who lack the relevant experience and knowledge, if they are suitably supervised or have been instructed in safe appliance use and made aware of the associated risks.
- Do not allow children to play with the appliance.
- Children must not perform cleaning and maintenance procedures unless supervised.
- When the appliance is used in a bathroom, unplug it after use since the proximity of water presents a hazard even when the appliance is switched off.
- If the supply cord is damaged, it must be replaced by the manufacturer, its service agent or a similarly qualified person in order to avoid a hazard.
- Only connect the appliance to an AC mains supply. Make sure that the mains voltage corresponds to that specified on the appliance itself.
- **Never immerse the appliance in water or any other liquid.**
- **Do not place the appliance where it could fall into water or any other liquid.**
- **Never attempt to retrieve an appliance that has fallen into water. Pull the plug out of the mains power socket first.**
- Always switch the appliance off after use, and pull the plug out of the mains socket. Do not pull the plug out of the socket by pulling on the cable, and never remove the plug with wet hands.
- Do not wind the mains cable around the appliance. Periodically check the appliance for damage.
- Always unwind the cable to its full length before using the appliance, in order to avoid the cable overheating.
- If the supply cord is damaged, it must be replaced by the manufacturer, its service agent or a similarly qualified person in order to avoid a hazard.
- Do not leave packaging materials (plastic bags, cardboard box, etc.) within the reach of children since they represent a potential hazard.
- This appliance is designed exclusively for manicure and pedicure. All other uses are considered improper and are potentially dangerous. The manufacturer cannot be held responsible for damage or injury deriving from improper or incorrect use

- The appliance comes equipped with a NiMH battery. To safeguard the environment, do not dispose of the battery along with household refuse, but deliver it to a disposal point for batteries.
- Have the battery removed by qualified technical personnel or by the treatment and recycling centre.
- Do not expose the battery to liquid, moisture or high humidity.
- Keep the battery away from magnetic fields, sources of heat and naked flames.
- Risk of cuts and abrasions. Do not use a damaged appliance. Replace it immediately.
- Consult your doctor before using the appliance if you are a pacemaker user
- Do not use the appliance on wounded, irritated or diseased skin

#### Important!

- Clean and disinfect all accessories after use.

## OPERATING INSTRUCTION

### PARTS

- 1 Maniswiss Professional (651.01)
- 2 Maniswiss Cordless (651.02)
- 3 Model 651.01: on / direction of rotation / speed selection / off buttons
- 4 Model 651.02: on / off switch
- 5 Socket for transformer
- 6 Clear guard (Model 651.01 only)
- 7 Fine sapphire cone
- 8 Coarse sapphire cone
- 9 Long sapphire cone (Model 651.01 only)
- 10 Fine sapphire disc
- 11 Coarse sapphire disc (Model 651.01 only)
- 12 Felt cone
- 13 Brush (Model 651.01 only)
- 14 Needle tip grinder (Model 651.01 only)
- 15 Ball tip sapphire grinder
- 16 Flame tip grinder
- 17 Cylindrical tip grinder
- 18 Coarse, medium and fine sanding rings and holder (model 651.01 only)
- 19 Spindle for other accessories (model 651.01 only)
- 20 Cuticle tool (model 651.01 only)
- 21 Transformer
- 22 Aluminium case (model 651.01 only)
- 23 Case (model 651.02 only)

### SUPPLY MAINS POWER

Connect the transformer (21, fig.1) to the appliance by inserting its plug into the socket on the appliance (5, fig.1). Plug the transformer into the mains socket.

### SWITCHING ON AND OFF

**Model 651.01:** Press one of the two buttons (3, fig.1) depending on the desired direction of rotation.

The appliance starts rotating at 3500 rpm. Press the same button again to increase speed to 6000, 8500 and 11000 rpm. Keep pressing the same button to reduce speed to 8500, 6000 and 3500 rpm again (fig.2).

Press the other button (3, fig.1) to switch the appliance off.

**Model 651.02:** Move the switch (4, fig.1) to switch the appliance on and off. You can choose between two rotation speeds: 4500 and 6000 rpm.

## CHARGING THE BATTERY

### (model 651.02 only)

- Charge the battery for 12 hours before using the appliance for the first time and whenever the battery runs flat from use.
- Switch the appliance off at the switch (4, fig.1). The battery only recharges when the appliance of switched off.
- Connect the transformer (21, fig.1) to the appliance by inserting its plug into the socket on the appliance (5, fig.1).
- Plug the transformer into the mains socket.
- Recharge the battery whenever you notice a drop in power from the appliance.
- When the battery is fully charged, the appliance can be used for 60 minutes disconnected from the mains electricity supply
- The appliance can function both on mains power and in cordless mode using the rechargeable battery.
- If the appliance fails to function on mains power when the battery is completely discharged, switch it off, charge the battery for about five minutes, then switch it back on again using mains power.

## FITTING AND REMOVING ACCESSORIES

- Only fit or remove accessories with the appliance switched off.
- Pull the accessory to remove it from the appliance. To fit an accessory, push it all the way into its seat (fig.3).
- **Model 651.01:** Push the sanding rings over their holder. If necessary, use a suitable tool to remove them (fig.4).

## USEFUL HINTS

- Always use clean and properly disinfected accessories.
- Make sure that your skin is clean and dry. Avoid washing hands or feet immediately before beginning the treatment.

## SHORTENING NAILS

Use the **fine sapphire cone** (10, fig.1). Regular care helps keep your nails strong.

By abandoning scissors and nail cutters you will be able to shorten your nails to a more precise length and avoid ingrown nails.

## INGROWING NAILS

Use the **needle tip grinder** (14, fig.1) or **flame tip grinder** (16, fig.1) to treat and prevent ingrown nails. Proceed in small steps, and with great care. Maintain a steady hand.

## CORNS AND CALLUSES

Use the **fine sapphire cone** (7, fig.1) to remove hard skin from corns and calluses.

Finish the treatment with the **ball tip sapphire grinder** (15, fig.1).

## HARD SKIN AND CALLOSITIES

Pass the **coarse sapphire cone** (8, fig.1) over the area to be treated. Repeat until the hard skin or callosity has been eliminated. On larger areas use the **long sapphire cone** (9, fig.1).

## SKIN AROUND THE NAILS

To remove dead skin from around the nails, especially the nails of the feet, use the **flame tip grinder** (16, fig.1).

## SURFACE OF NAILS

Use the **cylindrical grinder** (17, fig.1) to grind down thick nails on the feet. To smooth the surface of nails and eliminate ridges, use the **felt cone** (12, fig.1).

## CUTICLE SKIN

Treat cuticle skin only when damp. To push back cuticle skin, use the **cuticle tool** (20, fig.1) (model 651.01 only). The tip does not rotate but performs a forward-backward motion.

## POLISHING NAILS

To polish both natural and artificial nails, use the **brush** (13, fig.1) (model 651.01 only).

## TREATING ARTIFICIAL NAILS

To shorten and shape artificial nails, use the **sanding rings** on the relevant holder (18, fig.1) (model 651.01 only).

## USING ACCESSORIES FROM OTHER APPLIANCES

To use accessories from other appliances, use the **spindle** (19, fig.1) (model 651.01 only).

## PROTECTION AGAINST NAIL DUST

To protect yourself against nail dust during treatments, use the **clear guard** (6, fig.1) (model 651.01 only).

## CLEANING AND MAINTENANCE

Clean the appliance after every use.

- Switch the appliance off and disconnect it from the mains supply before performing any maintenance or changing any parts
- After every use, remove the accessory and clear guard (if used) (6, fig.1).
- Clean used accessories in denatured alcohol using a brush or sterilise them in boiling water or in a suitable steriliser.
- CAUTION! Never immerse the appliance in water or let it get completely wet. Only the accessories and the clear guard are washable in water (fig.5).
- Use a soft cloth to clean the body of the appliance. Dampen the cloth slightly to remove stubborn dirt. Never use solvents or abrasives!

## DISPOSAL

- Dispose of the appliance in compliance with applicable environmental standards.

This appliance conforms to European Directives 2004/108/EC, 2009/125/EC, 2006/95/EC and Regulation (EC) No. 1275/2008.



## GUARANTEE

VALERA guarantees the appliance you have bought at following conditions:

1. The guarantee conditions for this appliance are as defined by our dealer in the country of sale. In Switzerland and in the countries subject to the European directive 44/99/CE the guarantee period is 24 months for domestic use and 12 months for professional or similar use. The guarantee period starts from the date of purchase as stated on the present guarantee card regularly filled out and stamped by the dealer or on the sale's invoice.
2. The guarantee is applicable only against submission of the present guarantee card or the sale's invoice.
3. The guarantee covers the elimination of all defects arisen during the guarantee period resulting from proven faults in material or workmanship. The elimination of the defects will be made either by repairing the appliance or exchanging it. The guarantee does not cover any damage arising from incorrect connection to the power supply, improper use, breakage, normal wear and non-compliance with the Instructions for Use.
4. All other claims of any nature, including those for eventual damages outside of the appliance, are excluded, unless our liability is legally mandatory.
5. The guarantee service is carried out free of charge; it does not affect the expiry date of the guarantee.
6. The guarantee becomes void if repairs are undertaken by unauthorized persons.

For UK only: this guarantee in no way affects your rights under statutory law.

In case of defect, please return the appliance well packed and together with the guarantee card regularly dated and stamped to one of our Valera Service Centres or to the dealer who will send it to the official importer for the guarantee service.



The symbol  on the product or on its packaging indicates that this product may not be treated as household waste. Instead it shall be handed over to the applicable collection point for the recycling of electrical and electronic equipment. By ensuring this product is disposed of correctly, you will help prevent potential negative consequences for the environment and human health, which could otherwise be caused by inappropriate waste handling of this product. For more detailed information about recycling of this product, please contact your local city office, your household waste disposal service or the shop where you purchased the product.

**VALERA is a registered trade mark  
of Ligo Electric S.A. - Switzerland**

### GEBRAUCHSANWEISUNGEN

Die vorliegenden Gebrauchsanweisungen sind aufmerksam durchzulesen und sorgfältig aufzubewahren. Sie enthalten wertvolle Empfehlungen und Hinweise zur Sicherheit und Nutzung des Geräts.

Verfügbar auch auf [www.valera.com](http://www.valera.com)

### SICHERHEITSHINWEISE

- **Wichtig:** Als zusätzlicher Schutz wird die Installation einer Fehlerstromschutzeinrichtung (RCD) mit einem Bemessungsauslösestrom von nicht mehr als 30 mA im Badezimmerstromkreis empfohlen. Lassen Sie sich von Ihrem Elektroinstallateur beraten.
- Stellen Sie sicher, dass das Gerät völlig trocken ist, bevor Sie es benutzen.
-  • **ACHTUNG:** Benutzen Sie dieses Gerät nicht in der Nähe von Badewannen, Waschbecken oder sonstigen mit Wasser gefüllten Behältern.
- Diese Geräte können von Kindern ab 8 Jahren sowie von Personen mit reduzierten physischen, sensorischen oder mentalen Fähigkeiten oder Mangel an Erfahrung und/oder Wissen benutzt werden, wenn sie beaufsichtigt oder bzgl. des sicheren Gebrauchs des Gerätes unterwiesen wurden und die daraus resultierenden Gefahren verstanden haben.
- Kinder dürfen nicht mit dem Gerät spielen.
- Reinigung und Wartung dürfen nicht durch Kinder durchgeführt werden, es sei denn sie sind beaufsichtigt.
- Wenn der Haartrockner in einem Badezimmer verwendet wird, ist nach Gebrauch der Stecker zu ziehen, da die Nähe von Wasser eine Gefahr darstellt, auch wenn der Trockner ausgeschaltet ist.
- Wenn die Anschlussleitung dieses Gerätes beschädigt wird, muss sie durch den Hersteller oder seinen Kundendienst oder eine ähnlich qualifizierte Person ersetzt werden, um Gefährdungen zu vermeiden.
- Schließen Sie das Gerät nur an Wechselstrom an und stellen Sie sicher, dass die Netzspannung den Angaben am Gerät entspricht.
- **Tauchen Sie das Gerät niemals in Wasser oder sonstige Flüssigkeiten ein.**
- **Stellen Sie das Gerät nicht an einen Ort, von dem es in Wasser oder in eine sonstige Flüssigkeit fallen könnte.**
- **Versuchen Sie nicht, ein in das Wasser gefallenes Elektrogerät herauszuholen: Ziehen Sie sofort den Stecker aus der Steckdose.**
- Nach dem Gebrauch muss das Gerät stets ausgeschaltet und der Stecker aus der Steckdose gezogen werden. Ziehen Sie den Stecker nicht am Netzkabel und niemals mit nassen Händen aus der Steckdose
- Wickeln Sie niemals das Kabel um das Gerät. Kontrollieren Sie regelmäßig, ob das Kabel beschädigt ist.
- Um eine gefährliche Überhitzung zu vermeiden, das Stromkabel ganz aufwickeln.

- Wenn das Kabel beschädigt ist, muss es vom Hersteller oder von dessen Kundendienst oder jedenfalls von einer Person mit ähnlicher Qualifikation ersetzt werden, um jedes Risiko auszuschließen.
- Die Verpackungselemente des Geräts (Plastikbeutel, Kartons usw.) dürfen nicht in Reichweite von Kindern aufbewahrt werden, da sie eine potentielle Gefahrenquelle darstellen.
- Dieses Gerät ist nur für Maniküre und Pediküre ausgelegt. Jede andere Verwendung gilt als zweckwidrig und ist daher als gefährlich einzustufen. Der Hersteller haftet nicht für eventuelle Schäden, die auf eine zweckwidrige oder fehlerhafte Verwendung zurückzuführen sind.
- Das Gerät ist mit einer NiMH-Batterie ausgestattet. Die verbrauchte Batterie nicht in den Hausmüll geben, sondern umweltgerecht entsorgen (Altbatterien-Sammelstelle).
- Die Batterie von einem Fachmann oder bei einem Behandlungs- und Wertungszentrum entfernen lassen.
- Die Batterie nicht übermäßiger Feuchtigkeit aussetzen oder mit Flüssigkeiten in Kontakt bringen.
- Die Batterie in einem angemessenen Sicherheitsabstand von Magnetfeldern, Wärmequellen und offenen Flammen halten.
- Gefahr von Kratz- oder Schnittverletzungen. Wenn ein Zubehörtel beschädigt ist, darf es nicht mehr benutzt werden, ersetzen Sie es sofort.
- Personen mit Pacemaker müssen vor der Verwendung des Geräts ihren Arzt befragen.
- Bei Hautverletzungen, -reizungen oder -krankheiten darf das Gerät nicht verwendet werden.

#### Wichtig

- Nach jedem Gebrauch müssen die benutzten Zubehörtel gereinigt und desinfiziert werden.

## GEBRAUCH GERÄTETEILE

- 1 Maniswiss Professional (651.01)
- 2 Maniswiss Cordless (651.02)
- 3 Mod. 651.01: Tasten → Ein / Drehrichtung / Drehzahlstufe / Aus
- 4 Mod. 651.02: Wahlschalter → Ein / Aus
- 5 Anschlussbuchse für Transformator
- 6 Transparente Schutzabdeckung (nur Mod. 651.01)
- 7 Saphirkegel feinkörnig
- 8 Saphirkegel grobkörnig
- 9 Saphirkegel lang (nur Mod. 651.01)
- 10 Saphirscheibe feinkörnig
- 11 Saphirscheibe grobkörnig (nur Mod. 651.01)
- 12 Filzkegel
- 13 Bürste (nur Mod. 651.01)
- 14 Nadelfräser (nur Mod. 651.01)
- 15 Runder Saphirfräser
- 16 Flammenfräser
- 17 Zylinderfräser
- 18 Schleifkappenträger und grob-, mittel- und feinkörnige Schleifkappen (Mod. 651.01)
- 19 Spindel für den Aufsatz weiterer Zubehörtel (nur Mod. 651.01)
- 20 Nagelhauttrimmer (nur Mod. 651.01)
- 21 Transformator
- 22 Aluminiumkoffer (nur Mod. 651.01)
- 23 Schatulle (nur Mod. 651.02)

## NETZANSCHLUSS

Um den Transformator (Abb. 1 - Pos. 21) am Gerät anzuschließen, den Stecker in die dafür vorgesehene Buchse

am Gerät (Abb. 1 - Pos. 5) stecken. Den Transformator an der Netzsteckdose anschließen.

## EIN- UND AUSSCHALTEN

**Modell 651.01:** Je nach gewünschter Drehrichtung eine der zwei Tasten (Abb. 1 - Pos. 3) drücken. Das Gerät startet mit 3500 Umdrehungen/Minute. Durch darauf folgende Betätigungen derselben Taste wird die Drehzahl jeweils auf 6000, 8500 und 11000 Umdr./Min. erhöht, und dann wieder auf 8500, 6000 und 3500 Umdr./Min. verringert (Abb. 2). Um das Gerät auszuschalten, die andere Taste (Abb. 1 - Pos. 3) drücken.

**Modell 651.02:** Das Gerät wird mit dem Schalter (Abb. 1 - Pos. 4) ein- und ausgeschaltet. Es können zwei verschiedene Drehzahlstufen gewählt werden: 4500 und 6000 Umdrehungen/Minute.

## AUFLADEN DES AKKUS (Mod. 651.02)

- Bevor das Gerät zum ersten Mal benutzt wird, und anschließend jedes Mal, wenn er nach dem Gebrauch leer ist, muss der Akku 12 Stunden lang aufgeladen werden.
- Das Gerät mit dem Schalter (Abb. 1 - Pos. 4) ausschalten. Der Akku kann nur geladen werden, wenn das Gerät ausgeschaltet ist.
- Um den Transformator (Abb. 1 - Pos. 21) am Gerät anzuschließen, den Stecker in die hierzu vorgesehene Buchse am Gerät (Abb. 1 - Pos. 5) stecken.
- Den Transformator an der Netzsteckdose anschließen.
- Den Akku erst aufladen, wenn die Leistung des Geräts merklich nachgelassen hat.
- Mit vollständig aufgeladenem Akku kann das Gerät ohne Anschluss am Stromnetz 60 Minuten lang betrieben werden.
- Das Gerät funktioniert sowohl mit Netzbetrieb als auch mit schnurlosem Akku-Betrieb.
- Sollte das Gerät mit vollständig entladenerm Akku nach Anschluss der Netzversorgung nicht funktionieren, das Gerät ausschalten, den Akku etwa fünf Minuten lang aufladen und anschließend das am Stromnetz angeschlossene Gerät wieder einschalten.

## ABNEHMEN UND AUFSETZEN DES ZUBEHÖRS

- Diese Vorgänge dürfen nur bei ausgeschaltetem Gerät ausgeführt werden.
- Das Zubehör durch Ziehen vom Gerät abnehmen. Zum Aufsetzen des gewünschten Zubehörs wird es bis zum Anschlag in seinen Sitz gedrückt (Abb. 3).
- **Modell 651.01:** Die Schleifkappen werden durch Eindrücken auf den Schleifkappenträger gesetzt. Zum Entfernen eventuell mit einem Werkzeug nachhelfen (Abb. 4).

## TIPPS ZUM GEBRAUCH

- Nur sauberes und desinfiziertes Zubehör benutzen.
- Die Haut muss trocken sein. Hände oder Füße nicht kurz vor der Behandlung waschen.

## NÄGEL KÜRZEN

Die feinkörnige **Saphirscheibe benutzen** (Abb. 1 - Pos. 10). Durch regelmäßige Pflege werden die Nägel gestärkt. Durch endgültigen Verzicht auf Nagelscheren und Pinzetten können Sie präziser arbeiten und das Einwachsen der Nägel vermeiden.

## EINGEWACHSENE NÄGEL

Zur Vorbeugung eingewachsener Nägel den **Nadelfräser** (Abb. 1 - Pos. 14) oder den **Flammenfräser** (Abb. 1 - Pos. 16) benutzen. Stufenweise sehr vorsichtig und mit ruhiger Hand vorgehen.

## SCHWIELEN UND HÜHNERAUGEN

Den feinkörnigen **Saphirkegel** (Abb. 1 - Pos. 7) benutzen und an den Stellen mit Schwielen oder Hühneraugen die harte Haut entfernen.

Die Arbeit mit dem **runden Saphirfräser** (Abb. 1 - Pos. 15) beschleunigen.

## HORNHAUT UND HAUTVERHÄRTUNGEN

Mit dem **grobkörnigen Saphirkegel** (Abb. 1 - Pos. 8) über die ganze zu behandelnde Stelle fahren. Den Vorgang mehrmals wiederholen, bis Hornhaut und Hautverhärtungen vollständig verschwunden sind. Für eine großflächige Behandlung den **langen Saphirkegel** (Abb. 1 - Pos. 9) benutzen.

## HAUT UM DIE NÄGEL

Die abgestorbene Haut um die Nägel, vor allem an den Füßen, mit dem **Flammenfräser** (Abb. 1 - Pos. 16) entfernen.

## NAGELOBERFLÄCHE

Den Zylinderfräser (Abb. 1 - Pos. 17) benutzen, um Verdickungen der Fußnägel zu reduzieren. Mit dem **Filzkegel** (Abb. 1 - Pos. 12) die Nageloberfläche glätten und Unebenheiten abtragen.

## HAUT AUF DEM NAGELHALBMOND

Diese Behandlung wird an der feuchten Haut durchgeführt. Den Halbmond mit dem **Nagelhauttrimmer** (Abb. 1 - Pos. 20) von dem Häutchen befreien (nur Mod. 651.01). Der Aufsatz dreht sich nicht, sondern bewegt sich vor-/rückwärts.

## NÄGEL POLIEREN

Zum Polieren sowohl natürlicher als auch künstlicher Nägel die **Bürste** (Abb. 1 - Pos. 13) benutzen (nur Mod. 651.01).

## PFLEGE KÜNSTLICHER NÄGEL

Zum Kürzen und Modellieren künstlicher Nägel die Schleifkappen benutzen, die auf den hierfür vorgesehenen Träger (Abb. 1 - Pos. 18) aufgesetzt werden (nur Mod. 651.01).

## VERWENDUNG VON ZUBEHÖR ANDERER GERÄTE

Um das Zubehör anderer Geräte benutzen zu können, die **Spindel** (Abb. 1 - Pos. 19) verwenden (nur Mod. 651.01).

## SCHUTZ VOR NAGELSTAUB

Zum Schutz vor dem Staub, der während der Nagelpflege entsteht, die spezielle **transparente Schutzabdeckung** benutzen (Abb. 1 - Pos. 6) (nur Mod. 651.01)

## REINIGUNG UND WARTUNG

Das Gerät muss nach jedem Gebrauch gereinigt und gewartet werden.

- Wartungseingriffe und Teileersatz dürfen ausschließlich am **AUSGESCHALTETEN** und von der Stromversorgung getrennten Gerät vorgenommen werden.
- Nach jedem Gebrauch das Zubehör und die eventuelle transparente Schutzabdeckung (Abb. 1 - Pos. 6) abnehmen.
- Das benutzte Zubehör mit denaturiertem Alkohol und einer Bürste säubern oder in kochend heißem Wasser oder mit speziellen Sterilisiergeräten sterilisieren.
- **ACHTUNG:** Das Gerät selbst niemals in Wasser eintauchen oder nass machen. Nur das Zubehör und die transparente Schutzabdeckung können mit Wasser gewaschen werden (Abb. 5).
- Das Gerätegehäuse mit einem weichen, eventuell leicht angefeuchteten Tuch säubern. Unter keinen Umständen Lösemittel oder Scheuermittel verwenden!

## ENTSORGUNG

- Das Gerät ist gemäß den geltenden Umweltschutzbestimmungen zu entsorgen.

Dieses Gerät erfüllt die Bestimmungen der europäischen Richtlinien 2004/108/EG, 2009/125/EG, 2006/95/EG und der Verordnung (EG) Nr. 1275/2008.



## GARANTIEBEDINGUNGEN

VALERA leistet für dieses Gerät – zusätzlich zu der gesetzlichen Gewährleistung des Händlers aus Kaufvertrag – dem Endabnehmer gegenüber eine Garantie zu nachstehenden Bedingungen:

1. Für dieses Gerät gelten die Garantiebedingungen unseres Händlers im Verkaufsland. In der Schweiz und in den Ländern, wo die europäische Verordnung 44/99/CE gilt, beträgt die Garantiezeit 24 Monate bei privatem Gebrauch und 12 Monate bei gewerblichem oder einem solchen gleichzusetzenden Gebrauch. Die Garantiezeit beginnt am Kauftag des Gerätes, der durch die ausgefüllte Garantiekarte oder einen sonstigen Kaufbeleg nachzuweisen ist.
2. Die Garantie wird nur bei Vorlage der Garantiekarte oder eines Kaufbeleges geleistet.
3. Die Garantieleistung umfasst die Behebung aller innerhalb der Garantiezeit auftretenden Mängel des Gerätes, die nachweislich auf Material- oder Fertigungsfehlern beruhen. Die Behebung der Mängel kann nach unserer Wahl durch Instandsetzung oder durch Umtausch des Gerätes erfolgen. Nicht unter Garantie fallen Mängel oder Schäden, die durch nicht vorschriftsmässigen elektrischen Anschluss, durch unsachgemässe Handhabung sowie durch Nichtbeachtung der Gebrauchsanleitung entstanden sind.
4. Weitere Ansprüche irgendwelcher Art, insbesondere solche auf Ersatz ausserhalb des Gerätes entstandener Schäden, sind – soweit die Haftung nicht zwingend gesetzlich angeordnet ist – ausgeschlossen.
5. Die Garantieleistungen werden ohne Berechnung durchgeführt; sie bewirken weder eine Verlängerung noch einen Neubeginn der Garantiezeit.
6. Diese Garantie erlischt bei Eingriff nicht autorisierter Stellen. Sollten Sie die Garantie in Anspruch nehmen müssen, dann senden Sie bitte das defekte Gerät gut verpackt an eine unserer autorisierten Service-Stellen. Vergessen Sie nicht, unbedingt die Garantiekarte und/oder den Kaufbeleg beizufügen, da ohne diese keine Garantieleistung erfolgen kann.



Das Symbol  auf dem Produkt oder seiner Verpackung weist darauf hin, dass dieses Produkt nicht als normaler Haushaltsabfall zu behandeln ist, sondern an einem Sammelpunkt für das Recycling von elektrischen und elektronischen Geräten abgegeben werden muss. Durch Ihren Beitrag zum korrekten Entsorgen dieses Produktes schützen Sie die Umwelt und die Gesundheit Ihrer Mitmenschen. Umwelt und Gesundheit werden durch falsches Entsorgen gefährdet. Weitere Informationen über das Recycling dieses Produktes erhalten Sie von Ihrem Rathaus, Ihrer Müllabfuhr oder dem Geschäft, in dem Sie das Produkt gekauft haben.

**VALERA ist eine eingetragene Schutzmarke der Ligo Electric S.A. - Schweiz**



### MODE D'EMPLOI

Lire attentivement ce mode d'emploi et le conserver soigneusement. Il contient des conseils importants pour la sécurité et l'utilisation de l'appareil.

Disponible aussi sur [www.valera.com](http://www.valera.com)

### CONSIGNES DE SÉCURITÉ

- Important: Pour garantir une protection supplémentaire, il est conseillé d'installer dans l'installation électrique alimentant l'appareil un interrupteur différentiel avec un courant d'intervention ne dépassant pas 30 mA. Contactez votre électricien de confiance pour tout renseignement complémentaire.
- Vérifier que l'appareil soit complètement sec avant de l'utiliser
-  **ATTENTION:** ne pas utiliser cet appareil à proximité de baignoires, de lavabos ou autres récipients contenant de l'eau.
- Il est requis un âge minimum de 8 ans pour l'utilisation de cet appareil. L'utilisation de cet appareil par des personnes aux capacités physiques, sensorielles ou mentales réduites est fortement déconseillée à moins qu'elles soient surveillées ou qu'elles aient été instruites correctement quant à l'utilisation de l'appareil de la part de tiers
- Cet appareil doit être tenu hors de portée des enfants.
- Les opérations de nettoyage et d'entretien ne doivent pas être effectuées par des enfants non surveillés.
- En cas d'utilisation du sèche-cheveux dans une salle d'eau, toujours le débrancher après l'emploi à cause des risques liés à la proximité de l'eau, même si l'appareil est éteint.
- N'utilisez pas votre appareil s'il présente une anomalie, s'il est tombé, ou si le cordon d'alimentation est endommagé. Et, ne tentez pas de réparer un appareil électrique par vous même, mais confiez-le à un réparateur agréé.

• Brancher le set professionnel uniquement sur du courant alternatif et contrôler que la tension du secteur correspond à celle qui est indiquée sur l'appareil.

• **Ne pas immerger l'appareil dans l'eau ni dans d'autres liquides.**

• **Ne pas poser l'appareil dans un lieu où il risque de tomber dans l'eau ou dans d'autres liquides.**

• **Si l'appareil tombe dans l'eau, ne pas essayer de le récupérer : débrancher immédiatement la prise.**

• Après usage, ne pas oublier d'éteindre l'appareil et détacher la prise. Ne pas extraire la fiche de la prise en tirant sur le cordon et ne pas exécuter cette opération avec les mains mouillées.

• Ne pas enrouler le cordon autour de l'appareil. Contrôler régulièrement l'état du cordon.

• Pour éviter les surchauffes dangereuses, il est recommandé de dérouler le cordon sur toute sa longueur.

- Si le cordon d'alimentation est endommagé, il doit être remplacé par le fabricant, son service après-vente ou par un technicien qualifié afin d'éviter tout danger.
- Cet appareil a été conçu uniquement pour les soins de manucure et de pédicure. Toute autre utilisation doit être considérée comme impropre ou dangereuse. Le fabricant ne peut être tenu pour responsable des dommages dérivants d'un usage impropre ou erroné.
- La tondeuse est dotée d'une batterie NiMH. Procédez à l'élimination de la batterie selon la loi antipollution, en utilisant les conteneurs sélectifs prévus à cet effet.
- Demander à des techniciens qualifiés de déposer la batterie ou s'adresser à un centre de traitement/récupération.
- Ne pas laisser la batterie dans un endroit humide ou en contact avec des substances liquides.
- Tenir la batterie à l'écart de champs magnétiques, sources de chaleur et flammes libres.
- Danger de griffure ou de coupure. Si un accessoire est détérioré ne pas l'utiliser : le remplacer immédiatement.
- Les porteurs de stimulateur cardiaque doivent consulter leur médecin avant d'utiliser l'appareil.
- Ne pas utiliser l'appareil en cas de blessure, d'irritation ou de maladies de peau.

#### Important

- Après chaque utilisation nettoyer et désinfecter les accessoires.

## MODE D'EMPLOI

### COMPOSANTS

- 1 Maniswiss Professional (651.01)
- 2 Maniswiss Cordless (651.02)
- 3 Mod. 651.01: touche de mise en marche / sens de rotation / sélection des vitesses / arrêt
- 4 Mod. 651.02: sélecteur mise en marche / arrêt
- 5 Prise d'alimentation
- 6 Protection transparente (uniquement pour Mod. 651.01)
- 7 Cône saphir fin
- 8 Cône saphir grossier
- 9 Cône saphir long (uniquement mod. 651.01)
- 10 Disque saphir fin
- 11 Disque saphir grossier (uniquement mod. 651.01)
- 12 Cône feutre
- 13 Brosse (uniquement pour Mod. 651.01)
- 14 Fraise pointue (uniquement pour Mod. 651.01)
- 15 Fraise saphir ronde
- 16 Fraise flamme
- 17 Fraise cylindrique
- 18 Support et meules grossière, moyenne et fine (uniquement mod. 651.01)
- 19 Mandrin pour montage des autres accessoires (uniquement pour Mod. 651.01)
- 20 Coupe cuticules (uniquement pour Mod. 651.01)
- 21 Transformateur
- 22 Valise en aluminium (uniquement pour Mod. 651.01)
- 23 Coffret (uniquement pour Mod. 651.02)

### ALIMENTATION SECTEUR

Brancher le transformateur (fig.1 - rif. 21) à l'appareil en enfilant la fiche dans la prise de l'appareil (fig.1 - rif.5). Brancher le transformateur à la prise de courant.

### MISE EN MARCHÉ ET ARRÊT

**Modèle 651.01:** appuyer sur une des deux touches (fig.1 - réf.3) en fonction du sens de rotation souhaité. L'appareil démarre sur 3500 tours/minute. En appuyant à nouveau sur la même touche, on peut modifier la vitesse de rotation et

l'augmenter à 6000, 8500 et 11000 tours/minute, ou la ralentir à 8500, 6000 et 3500 tours/minute (fig.2). Pour l'éteindre, appuyer sur l'autre touche (fig.1 - réf.3).

**Modèle 651.02:** Pour mettre l'appareil en marche ou l'arrêter, appuyer sur l'interrupteur (fig.1 - réf.4). Il est possible de sélectionner deux vitesses de rotation : 4500 et 6000 tours/minute.

### CHARGE DE LA BATTERIE (Mod. 651.02)

- Avant d'utiliser l'appareil pour la première fois ou quand il est déchargé, charger la batterie pendant 12 heures.
- Pour éteindre l'appareil, appuyer sur l'interrupteur (fig.1 - réf.4). Éteindre l'appareil avant de charger la batterie.
- Brancher le transformateur (fig.1 - réf. 21) en enfilant la fiche dans la prise de l'appareil (fig.1 - réf.5).
- Brancher le transformateur à la prise de courant.
- Ne recharger la batterie que si la puissance de l'appareil baisse nettement.
- Quand la batterie est complètement chargée, l'appareil peut fonctionner pendant 60 minutes sans être connecté au secteur.
- L'appareil peut fonctionner sur le secteur ou sans fil.
- Quand la batterie est complètement déchargée, si l'appareil ne fonctionne pas sur le secteur, l'éteindre, recharger la batterie pendant cinq minutes environ et rallumer l'appareil après l'avoir connecté sur le secteur.

### DÉMONTAGE ET MONTAGE DES ACCESSOIRES

- Éteindre l'appareil pour exécuter cette opération.
- Démontez l'accessoire en tirant dessus. Pour le monter, le pousser à fond dans son siège (fig.3).
- **Modèle 651.01:** les meules sont enclenchées sur le support par pression. S'aider d'un outil pour le démontage (fig.4).

### MODE D'EMPLOI

- Il est recommandé d'utiliser des accessoires propres et désinfectés.
- La peau doit être sèche. Ne pas se laver les pieds ou les mains juste avant les soins.

### COUPE ONGLES

Utiliser le **disque saphir fin** (fig.1 - pos. 10). Pour renforcer les ongles, les soigner régulièrement. Pour prévenir les ongles incarnés, renoncer aux ciseaux et aux pinces et utiliser des instruments plus précis.

### ONGLES INCARNÉS

Utiliser la **fraise pointue** (fig.1 - pos.14) ou la **fraise flamme** (fig.1 - pos.16) pour soigner et prévenir les ongles incarnés. Procéder par degré, avec délicatesse, en tenant les instruments fermement.

### CALES ET OIL DE PERDRIX

Utiliser le **cône saphir fin** (fig.1 - pos.7), ôter la peau morte dans la zone des cales ou de l'œil de perdrix. Terminer avec la **fraise saphir ronde** (fig.1 - pos. 15).

### DURILLONS ET CALLOSITÉS

Passer le **cône saphir grossier** (fig.1 - pos. 8) sur toute la surface à traiter et répéter l'opération plusieurs fois jusqu'à disparition complète des cales ou des durillons. Pour les zones très étendues, utiliser le **cône saphir long** (fig.1 - pos. 9).

### CUTICULES

Pour ôter les peaux mortes autour des ongles, surtout aux pieds, utiliser la **fraise flamme** (fig.1 - pos.16).

## SURFACE DES ONGLES

Utiliser la **fraise cylindrique** (fig.1 - pos.17) pour réduire l'épaisseur des ongles de pieds. Pour les lisser et éliminer les aspérités, utiliser le **cône feutre** (fig.1 - pos.12).

## PEAUX SUR LA LUNULE

Opérer sur la peau humide.

Pour libérer le pourtour des ongles de leur cuticule, utiliser le **coupe cuticule** (fig. 1 - pos. 20) (uniquement mod. 651.01). La pointe ne tourne pas mais exécute un mouvement avant arrière.

## POLISSAGE DES ONGLES

Pour polir le pourtour des ongles naturels ou artificiels, utiliser la brosse (fig. 1 - pos. 13) (uniquement mod. 651.01).

## TRAITEMENT DES ONGLES ARTIFICIELS

Pour raccourcir et façonner les ongles artificiels, utiliser les **meules** montées sur le **support** spécial (fig. 1 - pos. 18) (uniquement mod.651.01).

## UTILISATION DES ACCESSOIRES D'AUTRES APPAREILS

Pour monter les accessoires d'autres appareils, utiliser le **mandrin** spécial (fig. 1 - pos. 19) (uniquement mod. 651.01).

## PROTECTION CONTRE LA POUSSIÈRE D'ONGLES

Utiliser la **protection transparente** spéciale pour se protéger de la poussière produite par les soins des ongles (fig. 1 - pos. 6) (uniquement mod.651.01).

## NETTOYAGE ET ENTRETIEN

Après chaque utilisation, nettoyer et effectuer l'entretien des accessoires.

- Éteindre l'appareil avant d'exécuter toute opération d'entretien ou de changement d'outil et le mettre hors tension.
- Après chaque utilisation, enlever l'accessoire et la protection en plastique transparente (fig.1 - pos.6).
- Nettoyer les accessoires utilisés avec de l'alcool dénaturé et une brosse ou les stériliser avec de l'eau bouillante ou des appareils de stérilisation spéciaux.
- ATTENTION: ne pas plonger l'appareil dans l'eau ou dans d'autres liquides ni le mouiller. Seuls les accessoires et la protection transparente sont lavables à l'eau (fig.5).
- Nettoyer le corps de l'appareil avec un chiffon souple, légèrement humide. N'utiliser ni solvants ni abrasifs !

## MISE AU REBUT

- L'appareil doit être mis au rebut conformément aux normes de protection de l'environnement.

Cet appareil est conforme aux directives européennes 2004/108/CE, 2009/125/CE, 2006/95/CE et au règlement (CE) N. 1275/2008.



## GARANTIE

VALERA garantit l'appareil que vous venez d'acheter aux conditions suivantes:

1. Les conditions de garantie applicables sont celles qui sont définies par notre distributeur officiel dans le pays d'achat. En Suisse et dans les pays où la directive européenne 44/99/CE est en vigueur, la période couverte par la garantie est de 24 mois pour un usage domestique et de 12 mois pour un usage professionnel ou assimilé. La période de garantie commence à courir à compter de la date d'achat de l'appareil. La date d'achat est la date qui figure sur le présent certificat de garantie dûment rempli et portant de cachet du vendeur ou sur la facture d'achat.
2. La garantie n'est applicable que sous présentation de ce certificat de garantie ou du document d'achat.
3. La garantie couvre l'élimination de tous les défauts s'étant vérifiés lors de la période de garantie dérivant de défauts de matériaux ou de fabrication prouvés. L'élimination des défauts de l'appareil peut s'effectuer soit en le réparant soit en le remplaçant. La garantie ne couvre pas les défauts ni les dommages provoqués par un branchement au réseau électrique non conforme aux normes, par un usage incorrect du produit et par le non-respect des Normes d'Utilisation.
4. Toute autre revendication, de quelque nature que ce soit, est exclue, en particulier celle concernant le remboursement d'éventuels dommages en dehors de l'appareil, à l'exception de l'éventuelle responsabilité expressément définie par les lois en vigueur.
5. Le service de garantie est réalisé gratuitement. Il ne représente pas une prolongation ni un nouveau départ de la période de garantie.
6. La garantie échoit si l'appareil est altéré ou réparé par des personnes non autorisées.

En cas de panne, renvoyer l'appareil correctement emballé avec le certificat de garantie correctement daté et timbré par le vendeur à l'un de nos Centres d'Assistance agréés ou au magasin d'achat qui l'enverra à l'importateur officiel pour la réparation sous garantie.



Le symbole  sur le produit ou son emballage indique que ce produit ne peut être traité comme déchet ménager. Il doit être remis au point de collecte prévu à cet effet (collecte et recyclage du matériel électrique et électronique). En procédant à la mise à la casse réglementaire de l'appareil, nous préservons l'environnement et notre sécurité, s'assurant ainsi que les déchets seront traités dans des conditions appropriées. Pour obtenir plus de détails sur le recyclage de ce produit, veuillez prendre contact avec les services de votre commune ou le magasin où vous avez effectué l'achat.

**VALERA est une marque enregistrée par Ligo Electric S.A. - Suisse**

## ISTRUZIONI PER L'USO

Leggere con attenzione le presenti istruzioni per l'uso e conservarle con cura. Esse contengono preziosi consigli relativi alla sicurezza ed all'uso dell'apparecchio.

Disponibili anche su [www.valera.com](http://www.valera.com)

## AVVERTENZE DI SICUREZZA

- **Importante:** Per garantire una protezione supplementare, si consiglia di installare nell'impianto elettrico con il quale viene alimentato l'apparecchio un interruttore differenziale con una corrente di intervento non superiore a 30 mA. Per maggiori informazioni rivolgersi all'elettrotecnico di fiducia.

- Assicurarsi che l'apparecchio sia perfettamente asciutto prima di utilizzarlo



- **ATTENZIONE:** Non utilizzare questo apparecchio in prossimità di vasche da bagno, lavelli o altri recipienti che contengano acqua.

- Il presente apparecchio può essere utilizzato dai bambini a partire da 8 anni di età e da persone dalle ridotte capacità fisiche, sensoriali o mentali, oppure con mancanza di esperienza e di conoscenza se si trovano sotto adeguata sorveglianza, oppure se sono stati istruiti circa l'uso dell'apparecchio in modo sicuro e se si rendono conto dei pericoli correlati.

- I bambini non devono giocare con l'apparecchio.

- Le operazioni di pulizia e di manutenzione non devono essere effettuate dai bambini senza sorveglianza.

- Se si utilizza l'asciugacapelli in locali da bagno, è necessario scollegarlo dall'alimentatore dopo l'uso poiché la vicinanza con l'acqua può rappresentare un pericolo anche quando l'asciugacapelli è spento.

- Non utilizzate il vostro apparecchio se presenta un'anomalia, se è caduto o se il cordone è danneggiato. Non cercate di riparare un apparecchio elettrico da soli, ma rivolgetevi ad un tecnico autorizzato.

- Collegare l'apparecchio solo a corrente alternata e controllare che la tensione di rete corrisponda a quella indicata sull'apparecchio.

- **Non immergere mai l'apparecchio nell'acqua o in altri liquidi.**

- **Non appoggiare l'apparecchio in un luogo da cui potrebbe cadere nell'acqua o in altro liquido.**

- **Non cercare di recuperare un apparecchio elettrico caduto nell'acqua: staccare subito la spina dalla presa di corrente.**

- Dopo l'uso spegnere sempre l'apparecchio e staccare la spina dalla presa di corrente. Non estrarre la spina dalla presa di corrente tirando il cavo e non eseguire questa operazione se si hanno le mani bagnate.

- Non avvolgere mai il cordone intorno all'apparecchio. Periodicamente controllare che il cavo non sia danneggiato.

- Per evitare un surriscaldamento pericoloso, si raccomanda di svolgere il cavo di alimentazione per tutta la sua lunghezza.
- Se il cavo è danneggiato, esso deve essere sostituito dal costruttore, o dal suo servizio assistenza tecnica o comunque da una persona con qualifica similare, in modo da prevenire ogni rischio.
- Questo apparecchio è stato progettato solo per la manicare e la pedicure. Ogni altro uso è da considerarsi improprio, quindi pericoloso. Il costruttore non può essere considerato responsabile per eventuali danni derivanti da uso improprio o erroneo.
- L'apparecchio è munito di una batteria NIMH. Nel rispetto dell'ambiente, raccomandiamo di non smaltire la batteria esausta nei rifiuti domestici, ma di consegnarla ad un apposito centro di raccolta.
- Far rimuovere la batteria da personale tecnico qualificato o dal centro di trattamento/recupero.
- Non esporre la batteria ad eccessiva umidità o al contatto con sostanze liquide.
- Tenere la batteria a debita distanza da campi magnetici, fonti di calore e fiamme libere.
- Pericolo di graffi o tagli. Se un accessorio è danneggiato non utilizzarlo ma sostituirlo immediatamente.
- Se si è portatori di pacemaker, consultare prima dell'utilizzo il proprio medico.
- Non utilizzare l'apparecchio in presenza di ferite, irritazioni o malattie della pelle.

#### Importante

- Dopo ogni utilizzo eseguire la pulizia e disinfezione degli accessori usati.

## MODALITÀ D'USO

### COMPONENTI

- 1 Maniswiss Professional (651.01)
- 2 Maniswiss Cordless (651.02)
- 3 Mod. 651.01: pulsanti accensione / senso di rotazione / selezione velocità / spegnimento
- 4 Mod. 651.02: selettore accensione / spegnimento
- 5 Presa per alimentazione
- 6 Protezione trasparente (solo per Mod. 651.01)
- 7 Cono in zaffiro grana fine
- 8 Cono in zaffiro grana grossa
- 9 Cono in zaffiro lungo (solo Mod. 651.01)
- 10 Disco in zaffiro grana fine
- 11 Disco in zaffiro grana grossa (solo Mod. 651.01)
- 12 Cono in feltro
- 13 Spazzola (solo per Mod. 651.01)
- 14 Fresa ad ago (solo per Mod. 651.01)
- 15 Fresa in zaffiro rotonda
- 16 Fresa fiamma
- 17 Fresa cilindrica
- 18 Supporto e tubi smerigliatori grana grossa, media e fine (Mod. 651.01)
- 19 Mandrino per montaggio altri accessori (solo per Mod. 651.01)
- 20 Scalzapellicine (solo per Mod. 651.01)
- 21 Trasformatore
- 22 Valigetta alluminio (solo per Mod. 651.01)
- 23 Cofanetto (solo per Mod. 651.02)

### ALIMENTAZIONE DI RETE

Collegare il trasformatore (fig.1 - rif. 21) con l'apparecchio infilando la spina nella relativa presa dell'apparecchio (fig.1 - rif.5). Collegare il trasformatore alla presa di corrente.

### ACCENSIONE E SPEGNIMENTO

**Modello 651.01:** Premere uno dei due pulsanti (fig.1 - rif.3) a seconda del senso di rotazione desiderato.

L'apparecchio si avvia a 3500 giri/minuto. Pressioni successive dello stesso pulsante variano la velocità di rotazione alzandola a 6000, 8500 e 11000 giri/minuto, quindi rallentandola a 8500, 6000 e 3500 giri/minuto (fig.2).

Per spegnere premere l'altro tasto (fig.1 - rif.3).

**Modello 651.02:** L'accensione e lo spegnimento dell'apparecchio avviene agendo sull'interruttore (fig.1 - rif.4). È possibile selezionare due diverse velocità di rotazione: 4500 e 6000 giri/minuto.

### RICARICA DELLA BATTERIA (Mod. 651.02)

- Prima di utilizzare l'apparecchio la prima volta e successivamente quando si scarica dopo l'utilizzo caricare la batteria per 12 ore.
- Spegnerne l'apparecchio con l'interruttore (fig.1 - rif.4). Il caricamento della batteria è possibile solo ad apparecchio spento.
- Collegare il trasformatore (fig.1 - rif.21) con l'apparecchio infilando la spina nella relativa presa dell'apparecchio (fig.1 - rif.5).
- Collegare il trasformatore alla presa di corrente.
- Ricaricare la batteria solo quando si nota una netta diminuzione di potenza dell'apparecchio.
- A batteria completamente carica, l'apparecchio può essere usato per 60 minuti senza collegamento alla rete elettrica.
- L'apparecchio può funzionare sia con alimentazione di rete che in modalità cordless (senza cavo).
- Se l'apparecchio, a batteria completamente scarica, non dovesse funzionare con l'alimentazione dalla rete, spegnere l'apparecchio, caricare la batteria per cinque minuti circa e riaccendere l'apparecchio collegato alla rete.

### SMONTAGGIO E MONTAGGIO DEGLI ACCESSORI

- Eseguire questa operazione sempre ad apparecchio spento.
- Smontare l'accessorio dall'apparecchio tirandolo. Per montarlo, spingerlo nella sua sede fino in fondo (fig.3).
- Modello 651.01: I tubi smerigliatori sono inseriti a pressione sul supporto. Aiutarsi eventualmente con un attrezzo per il loro smontaggio (fig.4).

### CONSIGLI PER L'USO

- Si raccomanda di usare gli accessori puliti e disinfettati.
- La pelle deve essere asciutta. Non lavare i piedi o le mani giusto prima di eseguire il lavoro.

### ACCORCIARE LE UNGHIE

Utilizzare il **disco in zaffiro grana fine** (fig.1 - pos.10). Una cura regolare le renderà più robuste.

Rinunciando definitivamente a forbici e pinzette potete agire con più precisione e prevenire quindi le unghie incarnate.

### UNGHIE INCARNITE

Utilizzare la **fresa ad ago** (fig.1 - pos.14) o la **fresa a fiamma** (fig.1 - pos.16) per curare e prevenire le unghie incarnate. Procedere per gradi, con delicatezza, con la mano ben ferma.

### CALLI E OCCHI DI PERNICE

Utilizzare il **cono in zaffiro a grana fine** (fig.1 - pos.7) rimuovere la pelle dura dalle zone dove eliminare calli o occhi di pernice.

Finire il lavoro con la **fresa in zaffiro rotonda** (fig.1 - pos.15).

### DURONI E CALLOSITÀ

Passare il **cono in zaffiro a grana grossa** (fig.1 - pos.8) su tutta

la superficie da curare e ripetere l'operazione più volte fino alla completa scomparsa di callosità o duri. Per aree particolarmente estese utilizzare il **cono in zaffiro lungo** (fig.1 - pos.9)

Questo apparecchio è conforme alle direttive europee 2004/108/CE, 2009/125/CE, 2006/95/CE ed al regolamento (CE) N. 1275/2008.



## PELLE ATTORNO ALLE UNGHIE

Per rimuovere la pelle morta attorno alle unghie, particolarmente quelle dei piedi, utilizzare la **fresa a fiamma** (fig.1 - pos.16).

## SUPERFICIE DELLE UNGHIE

Utilizzare la **fresa cilindrica** (fig.1 - pos.17) per ridurre la superficie troppo spessa delle unghie dei piedi. Per lisciare la superficie delle stesse ed eliminarne le asperità utilizzare il **cono in feltro** (fig.1 - pos.12).

## PELLE SULLA MEZZALUNA DELLE UNGHIE

Questo lavoro va fatto sulla pelle umida. Per liberare la mezzaluna dalla pellicina, utilizzare lo **scalzapellucine** (fig.1 - pos.20) (solo mod.651.01). La punta non ruota ma esegue un movimento avanti-indietro.

## LUCIDATURE DELLE UNGHIE

Per lucidare sia le unghie naturali che quelle artificiali, utilizzare la **spazzola** (fig.1 - pos.13) (solo mod.651.01).

## TRATTAMENTO UNGHIE ARTIFICIALI

Per accorciare e modellare le unghie artificiali, utilizzare i **tubi smerigliatori** montati sull'apposito **supporto** (fig.1 - pos.18) (solo mod.651.01).

## IMPIEGO ACCESSORI DI ALTRI APPARECCHI

Per montare accessori di altri apparecchi utilizzare l'apposito **mandrino** (fig.1 - pos.19) (solo mod.651.01).

## PROTEZIONE CONTRO LA POLVERE DELLE UNGHIE

Per ripararsi dalla polvere che si produce durante il trattamento delle unghie, utilizzare l'apposita **protezione trasparente** (fig.1 - pos.6) (solo mod.651.01)

## PULIZIA E MANUTENZIONE

Eseguire la pulizia e la manutenzione dopo ogni utilizzo.

- Qualsiasi operazione di manutenzione o sostituzione va eseguita ad apparecchio SPENTO e scollegato dall'alimentazione.
- Dopo ogni uso, togliere l'accessorio e l'eventuale protezione di plastica trasparente (fig.1 - pos.6).
- Pulire gli accessori utilizzati con alcool denaturato e spazzola oppure sterilizzarli in acqua bollente o con appositi apparecchi sterilizzatori.
- ATTENZIONE: Non immergere o bagnare con acqua l'apparecchio completo. Solo gli accessori e la protezione trasparente sono lavabili con acqua (fig.5).
- Pulire il corpo dell'apparecchio con un panno morbido, eventualmente leggermente umido. Non utilizzare in nessun caso solventi o detersivi abrasivi!

## SMALTIMENTO

- L'apparecchio andrà smaltito nel rispetto delle norme di tutela dell'ambiente.

## GARANZIA

VALERA garantisce l'apparecchio da Voi acquistato alle seguenti condizioni:

1. Sono valide le condizioni di garanzia stabilite dal nostro distributore ufficiale nel paese di acquisto. In Svizzera e nei paesi dove è in vigore la direttiva europea 44/99/CE il periodo di garanzia è di 24 mesi per un uso domestico e di 12 mesi per un uso professionale o analogo. Il periodo di garanzia parte dalla data di acquisto dell'apparecchio. Come data di acquisto fa stato la data risultante o dal presente certificato di garanzia debitamente compilato e timbrato dal venditore o dal documento di acquisto.
2. La garanzia è applicabile solo dietro presentazione del presente certificato di garanzia o del documento di acquisto.
3. La garanzia copre l'eliminazione di tutti quei difetti insorti durante il periodo di garanzia dovuti a comprovati difetti di materiali o di fabbricazione. L'eliminazione dei difetti dell'apparecchio può avvenire o riparandolo o sostituendo il prodotto stesso. La garanzia non copre difetti o danni causati da allacciamento alla rete elettrica non conforme alle norme, da uso improprio del prodotto come anche da non osservanza delle Norme d'Uso.
4. È esclusa ogni altra rivendicazione di qualsiasi natura, in particolare di risarcimento di eventuali danni al di fuori dell'apparecchio, eccettuata la eventuale responsabilità espressamente stabilita dalle leggi vigenti.
5. Il servizio di garanzia viene eseguito senza addebito; esso non costituisce un prolungamento o un nuovo inizio del periodo di garanzia.
6. La garanzia decade se l'apparecchio viene manomesso o riparato da persone non autorizzate.

In caso di guasto, ritornate l'apparecchio ben imballato e con il certificato di garanzia regolarmente datato e timbrato dal venditore a uno dei nostri Centri Assistenza autorizzati o al Vostro negoziante che provvederà a inviarlo all'importatore ufficiale per la riparazione in garanzia.



Il simbolo  sul prodotto o sulla confezione indica che il prodotto non deve essere considerato come un normale rifiuto domestico, ma deve essere portato nel punto di raccolta appropriato per il riciclaggio di apparecchiature elettriche ed elettroniche. Provvedendo a smaltire questo prodotto in modo appropriato, si contribuisce a evitare potenziali conseguenze negative per l'ambiente e per la salute, che potrebbero derivare da uno smaltimento inadeguato del prodotto.

Per informazioni più dettagliate sul riciclaggio di questo prodotto, contattare l'ufficio comunale, il servizio locale di smaltimento rifiuti o il negozio in cui è stato acquistato il prodotto.

**VALERA è un marchio registrato della Ligo Electric S.A. - Svizzera**

## INSTRUCCIONES DE USO

Lea con atención estas instrucciones y consérvelas cuidadosamente, ya que contienen información importante sobre la seguridad y el uso del aparato.

Disponibles también en [www.valera.com](http://www.valera.com)

## CONSEJOS DE SEGURIDAD

- **Importante:** para garantizar una protección suplementaria, se aconseja colocar en la instalación eléctrica de alimentación del aparato, un interruptor diferencial con una corriente de intervención que no supere los 30 mA. Para mayores informaciones, dirigirse al electrotécnico de confianza.
- Antes de usar el aparato, controle que esté bien seco.



- **ATENCIÓN:** no utilizar este aparato cerca de bañeras, lavabos u otros recipientes que contengan agua.
- Este aparato puede ser utilizado por niños a partir de los 8 años de edad y también por personas con capacidades físicas, sensoriales o mentales reducidas, o carentes de experiencia y de conocimiento, siempre que lo hagan bajo las instrucciones y la vigilancia de una persona que les haya explicado el modo de uso del aparato y los peligros que puede implicar.
- Los niños no deben jugar con el aparato.
- La limpieza y el mantenimiento no deben ser efectuados por los niños sin vigilancia.
- Cuando el secador de pelo se utiliza en el baño, desenchúfelo después de terminar. La proximidad con el agua es una fuente de peligro, incluso cuando el secador está apagado.
- No utilice el aparato si presenta alguna anomalía, si se ha caído, si el cable de alimentación está dañado. Y, no intente reparar un aparato eléctrico usted mismo, confíelo a un reparador oficial.

- Conecte el aparato sólo a redes de corriente alterna y asegúrese de que la tensión de red sea compatible con la indicada en el aparato.
- **No sumerja el aparato en agua ni otros líquidos.**
- **No apoye el aparato en superficies desde donde pueda caerse dentro del agua u otros líquidos.**
- **Si el aparato se cae en el agua, no intente recuperarlo: desconecte el enchufe de la toma de corriente.**
- Apague el aparato al terminar de utilizarlo y desconecte su enchufe de la toma de corriente. No tire del cable para extraer el enchufe de la toma de corriente, ni desconecte el aparato con las manos mojadas.
- No enrolle el cable alrededor del aparato. Controle periódicamente el cable y asegúrese de que no esté dañado.
- Para evitar un sobrecalentamiento peligroso del aparato, se recomienda desenrollar completamente el cable de alimentación.
- Si el cable está dañado, debe ser sustituido por el fabricante, por el servicio de asistencia técnica o por un técnico autorizado para garantizar la seguridad.

- Este aparato ha sido proyectado exclusivamente para la manicura y la pedicura. Todo otro uso debe considerarse impropio y, por consiguiente, peligroso. El fabricante declina toda responsabilidad por daños derivados de un uso impropio o incorrecto.
- El aparato está provisto de una batería NiMH. Para respetar el ambiente recomendamos no tirar la batería agotada junto con los desechos domésticos; en cambio, debe ser entregada en un centro receptor específico.
- Hacer retirar la batería a personal técnico calificado o al centro de tratamiento/recuperación.
- No exponer la batería a humedad excesiva o al contacto con sustancias líquidas.
- Mantener la batería a la debida distancia de campos magnéticos, fuentes de calor y llamas libres.
- Peligro de arañazos o cortes. No utilice los accesorios si están dañados, sustitúyalos inmediatamente.
- Si lleva un marcapasos, consulte con su médico antes de usar el aparato.
- No utilice el aparato si tiene alguna herida, irritación o enfermedad de la piel.

#### Importante

- Limpie y desinfecte los accesorios después de cada uso.

## MODALIDAD DE USO

### COMPONENTES

- 1 Maniswiss Professional (651.01)
- 2 Maniswiss Cordless (651.02)
- 3 Mod. 651.01: teclas de encendido / sentido de rotación / selección de velocidad / apagado
- 4 Mod. 651.02: selector de encendido / apagado
- 5 Toma de alimentación
- 6 Protección transparente (sólo para Mod. 651.01)
- 7 Cono de zafiro de grano fino
- 8 Cono de zafiro de grano grueso
- 9 Cono de zafiro largo (sólo para Mod. 651.01)
- 10 Disco de zafiro de grano fino
- 11 Disco de zafiro de grano grueso (sólo para Mod. 651.01)
- 12 Cono de fieltro
- 13 Cepillo (sólo para Mod. 651.01)
- 14 Fresa de aguja (sólo para Mod. 651.01)
- 15 Fresa de zafiro redonda
- 16 Fresa llama
- 17 Fresa cilíndrica
- 18 Soporte y cilindros esmeriladores de grano grueso, medio y fino (Mod. 651.01)
- 19 Mandril para montar otros accesorios (sólo para Mod. 651.01)
- 20 Cortacutículas (sólo para Mod. 651.01)
- 21 Alimentador
- 22 Maletín de aluminio (sólo para Mod. 651.01)
- 23 Estuche (sólo para Mod. 651.02)

### ALIMENTACIÓN DE RED

Enchufe la clavija del alimentador (21, fig. 1) en la toma del aparato (5, fig. 1). Conecte el alimentador a la toma de corriente.

### ENCENDIDO Y APAGADO

**Modelo 651.01:** Pulse una de las dos teclas (3fig. 1) según el sentido de rotación deseado. El aparato se enciende a 3500 rpm. Pulse en secuencia la misma tecla para aumentar la velocidad de rotación a 6000, 8500 y 11000 rpm y reducirla a 8500, 6000 y 3500 rpm de forma cíclica (fig. 2). Para apagar el aparato, pulse la otra tecla (3, fig. 1).

**Modelo 651.02:** El aparato posee un interruptor de

encendido y apagado (4, fig. 1). Dispone de dos velocidades de rotación: 4500 y 6000 rpm.

### RECARGA DE LA BATERÍA (Mod. 651.02)

- Antes de utilizar el aparato por primera vez y siempre que se descargue con el uso, cargue la batería durante 12 horas.
- Apague el aparato con el interruptor (4, fig. 1). Para cargar la batería, el aparato debe estar apagado.
- Enchufe la clavija del alimentador (21, fig. 1) en la toma del aparato (5, fig. 1).
- Conecte el alimentador a la toma de corriente.
- Recargue la batería sólo cuando la potencia del aparato se reduzca sensiblemente.
- Con la batería completamente cargada, el aparato puede utilizarse durante 60 minutos sin conectarlo a la red eléctrica.
- El aparato puede funcionar con alimentación de red o sin cable.
- Si el aparato, con la batería completamente cargada, no funciona con la corriente de red, apáguelo, cargue la batería durante cinco minutos y vuelva encenderlo conectado a la red.

### DESMONTAJE Y MONTAJE DE LOS ACCESORIOS

- Efectúe esta operación siempre con el aparato apagado.
- Tire del accesorio para desmontarlo. Para volverlo a montar, introdúzcalo en la sede y presione a fondo (fig. 3).
- **Modelo 651.01:** Los cilindros esmeriladores encajan a presión en el soporte. Si es necesario, utilice una herramienta para desmontarlos (fig. 4).

### CONSEJOS DE USO

- Se recomienda utilizar accesorios limpios y esterilizados.
- La piel debe estar seca. No se lave los pies ni las manos antes de iniciar el tratamiento.

### ACORTAR LAS UÑAS

Utilice el **disco de zafiro de grano fino** (10, fig. 1). Cuide sus uñas con regularidad para fortalecerlas.

Renunciando definitivamente a las tijeras y los cortaúñas, podrá trabajar con precisión y prevenir las uñas encarnadas.

### UÑAS ENCARNADAS

Utilice la **fresa de aguja** (14, fig. 1) o la **fresa llama** (16, fig. 1) para tratar y prevenir las uñas encarnadas. Proceda gradualmente, con delicadeza y mano firme.

### CALLOS Y OJOS DE GALLO

Utilice el **cono de zafiro de grano fino** (7, fig. 1) para eliminar la piel muerta de los callos y los ojos de gallo. Para terminar el tratamiento, utilice la **fresa de zafiro redonda** (15, fig. 1).

### DUREZAS Y CALLOSIDADES

Pase el **cono de zafiro con grano grueso** (8, fig. 1) sobre la superficie a tratar y repita la operación varias veces hasta que la dureza o callosidad desaparezca. En las zonas particularmente amplias, utilice el cono **de zafiro largo** (9, fig. 1).

### PIEL ALREDEDOR DE LAS UÑAS

Para eliminar la piel muerta alrededor de las uñas, especialmente en los pies, utilice la **fresa llama** (16, fig. 1).



## SUPERFICIE DE LAS UÑAS

Utilice la **fresa cilíndrica** (17, fig. 1) para reducir el grosor excesivo de las uñas de los pies. Para alisar la superficie y eliminar las asperezas, utilice el **cono de fieltro** (12, fig. 1).

## CUTÍCULA DE LAS UÑAS

Para eliminar la cutícula, la piel debe estar húmeda. Utilice el **cortacutículas** (20, fig. 1) (sólo para mod.651.01). La punta no gira, se desplaza adelante y atrás.

## PULIR LAS UÑAS

Para pulir las uñas naturales y artificiales, utilice el **cepillo** (13, fig. 1) (sólo para mod.651.01).

## TRATAMIENTO DE UÑAS ARTIFICIALES

Para acortar y perfilar las uñas artificiales, utilice los **cilindros esmeriladores** con el **soporte** (18, fig. 1) (sólo para mod.651.01).

## USO DE LOS ACCESORIOS DE OTROS APARATOS

Si desea acoplar los accesorios de otros aparatos, utilice el **mandril** (19, fig. 1). (sólo para mod.651.01).

## PROTECCIÓN CONTRA EL POLVO DE UÑAS

Utilice el protector **transparente** (6, fig. 1) (sólo para mod.651.01) para protegerse del polvo que se desprende al limar las uñas.

## LIMPIEZA Y MANTENIMIENTO

Efectúe la limpieza y el mantenimiento después de cada uso.

- Todas las operaciones de mantenimiento o sustitución deben realizarse con el aparato apagado y desconectado de la toma de corriente.
- Después de cada uso, desmonte el accesorio y, eventualmente, la protección de plástico transparente (6, fig. 1).
- Limpie los accesorios utilizados con alcohol desnaturalizado o esterilícelos con agua hirviendo o en un aparato esterilizador.
- ATENCIÓN: No sumerja ni moje con agua el aparato. Sólo se pueden lavar con agua los accesorios y la protección transparente (fig. 5).
- Limpie la superficie del aparato con un paño suave, ligeramente húmedo. ¡No utilice disolventes ni detergente abrasivos!

## ELIMINACIÓN

- Respete las normas de protección del medio ambiente para la eliminación del aparato.

Este aparato es conforme a las directivas europeas 2004/108/CE, 2009/125/CE, 2006/95/CE y al reglamento (CE) N. 1275/2008.



## GARANTÍA

VALERA garantiza el aparato que Ud. ha comprado bajo las siguientes condiciones:

1. Son válidas las condiciones de garantía establecidas por nuestro distribuidor oficial en el país de compra. En Suiza y en los países en los que está en vigor la directiva europea 44/99/CE, el periodo de garantía es de 24 meses para uso doméstico y de 12 meses para uso profesional o análogo. El periodo de garantía inicia a partir de la fecha de compra del equipo. Como fecha de compra se entiende la fecha del certificado de garantía debidamente rellenado y sellado o la fecha del documento de compra.
2. La garantía se aplica únicamente presentando este certificado de garantía o el documento de compra.
3. La garantía cubre la eliminación de todos aquellos defectos que han surgido durante el periodo de vigencia de la garantía, ocasionados por defectos comprobados de materiales o de fabricación. Los defectos del aparato se pueden eliminar efectuando la reparación o sustituyendo el producto. La garantía no cubre defectos o daños causados por la conexión a la red eléctrica no conforme con las normas, por el uso impropio del producto o por la inobservancia de las Normas de Uso.
4. No se incluye ningún otro tipo de reivindicación, en particular indemnizaciones de posibles daños que no formen parte del aparato, con excepción de la eventual responsabilidad establecida expresamente por las leyes vigentes.
5. El servicio de garantía se efectúa sin cargo y no constituye un prolongamiento o un nuevo inicio del periodo de garantía.
6. La garantía decae si el aparato se ha alterado, ha sido reparado por personas no autorizadas.

En caso de avería, se debe entregar el aparato bien embalado y con el certificado de garantía regularmente fechado y sellado por el vendedor, a uno de nuestros Centros de Asistencia autorizados o al vendedor, quien se encargará de remitirlo al importador oficial para efectuar la reparación de la garantía.

Como consumidor de este artículo, goza Vd. de los derechos que le reconoce la Ley de Garantías en la Venta de Bienes de Consumo 23/2003 (B.O.E. 11-07-03), en las condiciones que la misma establece. Recuerde que la fecha acreditada mediante el documento de compra, inicia el periodo de dos años previsto en la Ley.



El símbolo  en el producto o en su embalaje indica que este producto no se puede tratar como desperdicios normales de hogar. El producto con este indicativo se debe entregar en el punto de recolección de equipos eléctricos y electrónicos para reciclaje. Al asegurarse de que este producto se desecha correctamente, usted ayudara a evitar posibles consecuencias negativas para el medio ambiente y la salud pública, lo cual podría ocurrir si este producto no se recicla de forma adecuada. Para obtener información mas detallada sobre el reciclaje de este producto, póngase en contacto con la administración pública de su ciudad, servicio de desechos del hogar o bien con la tienda o distribuidor donde lo compró.

**VALERA es una marca registrada de Ligo Electric S.A. - Suiza**

### GEBRUIKSAANWIJZING

Lees deze gebruiksaanwijzing zorgvuldig en bewaar hem goed. Deze bevat waardevolle adviezen met betrekking tot de veiligheid en het gebruik van het apparaat.

Ook beschikbaar op [www.valera.com](http://www.valera.com)

### VEILIGHEIDSVOORSCHRIFTEN

- **Belangrijk:** om extra veiligheid te verzekeren, wordt aangeraden om in de elektrische installatie die zorgt voor de stroomtoevoer van het toestel een differentieelschakelaar te installeren met een onderbrekingsstroom die niet hoger is dan 30 mA. Voor meer informatie hieromtrent, neem contact op met uw vertrouwde elektricien.
- Controleer voor gebruik van het apparaat of het goed droog is.
-  **LET OP:** gebruik dit apparaat niet in de buurt van badkuipen, wastafels of andere houders met water.
- Dit apparaat mag worden gebruikt door kinderen vanaf 8 jaar en door personen met beperkte lichamelijke, zintuiglijke of geestelijke vermogens of met weinig ervaring en/of kennis, mits deze personen onder passend toezicht staan of geïnstrueerd zijn over het gebruik van het apparaat en ze zich bewust zijn van de bijbehorende gevaren.
- Kinderen mogen niet met het apparaat spelen.
- De reiniging en het onderhoud mogen niet zonder toezicht door kinderen worden uitgevoerd.
- Als de haardroger in een badkamer wordt gebruikt, moet de stekker na het gebruik uit het stopcontact worden gehaald, aangezien de aanwezigheid van water ook een gevaar kan vormen als de haardroger uitgeschakeld is.
- Gebruik uw haardroger niet als hij gevallen is of als het elektrisch snoer beschadigd is. Probeer nooit zelf een elektrisch toestel te herstellen, maar wend u steeds tot een erkend hersteller.
- Sluit het apparaat aan op wisselstroom en controleer of de netspanning overeenkomt met de spanning die op het apparaat staat aangegeven.
- **Dompel het apparaat nooit onder in water of andere vloeistoffen.**
- **Leg het apparaat nooit op een plek waar het gemakkelijk in water of andere vloeistoffen kan vallen.**
- **Probeer nooit een elektrisch apparaat dat in het water is gevallen, eruit te halen: trek meteen de stekker uit het stopcontact.**
- Schakel het apparaat na gebruik altijd uit en haal de stekker uit het stopcontact. Trek de stekker nooit aan de kabel uit het stopcontact en voer deze handeling niet uit met natte handen.
- Wikkel het snoer nooit rond het apparaat. Controleer regelmatig of de kabel niet beschadigd is.
- Om gevaar voor oververhitting te voorkomen, raden wij u aan de voedingskabel over de gehele lengte uit te rollen.
- Als de kabel beschadigd is, moet hij vervangen worden door de fabrikant, of door de technische dienst of in ieder geval door een persoon met gelijkwaardige kwalificaties, om elk risico te voorkomen.

- Dit apparaat is uitsluitend ontworpen voor de manicure en de pedicure. Ieder ander gebruik is oneigenlijk, en dus gevaarlijk. De fabrikant kan niet aansprakelijk gesteld worden voor eventuele schade die het gevolg is van oneigenlijk of onjuist gebruik.
- Het apparaat is uitgerust met een NiMH batterij. In het belang van het milieu adviseren wij om de lege batterij niet via het gewone huishoudelijk afval af te danken, maar om deze naar een speciaal afvalverzamelcentrum te brengen.
- Laat de batterij door gekwalificeerd technisch personeel of door een verwerkings- of recyclecentrum verwijderen.
- Stel de batterij niet bloot aan vocht en laat hem niet in contact komen met vloeistoffen.
- Houd de batterij op voldoende afstand van magnetische velden, warmtebronnen en open vuur.
- Gevaar voor schrammen of sneetjes. Indien een accessoire beschadigd is mag u het niet gebruiken maar dient u het onmiddellijk te vervangen.
- Indien u een pacemaker heeft, uw huisarts raadplegen voordat u dit apparaat in gebruik neemt.
- Gebruik het apparaat niet als u wondjes of een geïrriteerde huid of een huidziekte hebt.

#### **Belangrijk**

- Maak, na elk gebruik, de gebruikte accessoires schoon en desinfecteer ze.

## **GEBRUIKSVOORSCHRIFTEN**

### **COMPONENTEN**

- 1 Maniswiss Professional (651.01)
- 2 Maniswiss Cordless (651.02)
- 3 Mod. 651.01: knoppen voor inschakeling / draairichting / snelheidskeuze / uitschakeling
- 4 Mod. 651.02: keuzeknop inschakeling/uitschakeling
- 5 Stopcontact voor stroomvoorzieningstoestel
- 6 Doorzichtige beschermkap (alleen voor Mod. 651.01)
- 7 Saffierkegel, fijnkorrelig
- 8 Saffierkegel, grofkorrelig
- 9 Lange saffierkegel (alleen Mod. 651.01)
- 10 Saffierschijf, fijnkorrelig
- 11 Saffierschijf, grofkorrelig (alleen Mod. 651.01)
- 12 Kegel van vilt
- 13 Borsteltje (alleen voor Mod. 651.01)
- 14 Naaldfrees (alleen voor Mod. 651.01)
- 15 Frees van rond saffier
- 16 Vlamfrees
- 17 Cilindrische frees
- 18 Steun en polijstpijpes grof-, middel- en fijnkorrelig (Mod. 651.01)
- 19 Opzetstuk voor de montage van andere accessoires (alleen voor Mod. 651.01)
- 20 Eeltverwijderaar (alleen voor Mod. 651.01)
- 21 Oplader
- 22 Aluminium koffertje (alleen voor Mod. 651.01)
- 23 Doosje (alleen voor Mod. 651.02)

### **NETVOEDING**

Sluit de oplader (fig. 1 - rif. 21) aan op het apparaat door de stekker in het bij het apparaat horende stopcontact (afb. 1 - rif. 5) te steken. Steek de stekker van de oplader in het stopcontact.

### **INSCHAKELLEN EN UITSCHAKELLEN**

**Model 651.01:** Druk op een van de twee knoppen (afb. 1 - ref. 3) afhankelijk van de gewenste draairichting. Het apparaat start op 3500 toeren/ minuut. Door weer op dezelfde knop te

drukken wordt de draaisnelheid verhoogd tot 6000, 8500 en 11000 toeren/minuut, en vervolgens verlaagd tot 8500, 6000 en 3500 toeren/minuut (afb. 2).

Om het apparaat uit te schakelen de andere toets indrukken (afb. 1 - ref. 3).

**Model 651.02:** Het in- en uitschakelen van het apparaat gebeurt met de schakelaar (afb. 1 - ref. 4). U kunt twee verschillende draaisnelheden kiezen: 4500 en 6000 toeren/minuut.

## **OPLADEN VAN DE BATTERIJ**

### **(Mod. 651.02)**

- Voordat u het apparaat voor de eerste keer in gebruik neemt en vervolgens wanneer de batterij na gebruik leeg is, de batterij gedurende 12 uur opladen.
- Het apparaat uitschakelen met de schakelaar (afb. 1 - ref. 4). De batterij kan alleen worden opgeladen wanneer het apparaat is uitgeschakeld.
- Sluit de oplader (afb. 1 - ref. 21) aan op het apparaat door de stekker in het bijbehorende stopcontact van het apparaat (afb. 1 - ref. 5) te steken.
- Steek de stekker van de oplader in het stopcontact.
- Laad de batterij alleen op wanneer duidelijk is gebleken dat de capaciteit van het apparaat verminderd is.
- Bij een volledig opgeladen batterij is het apparaat in staat om maximaal 60 minuten zonder netvoeding te functioneren.
- Het apparaat kan zowel op de netvoeding werken als in de modaliteit cordless (zonder kabel).
- Indien bij een volstrekt lege batterij het apparaat ook niet op netvoeding wil werken, het apparaat uitschakelen, de batterij ongeveer vijf minuten opladen en na aansluiting op het elektriciteitsnet het apparaat weer inschakelen.

## **DEMONTAGE EN MONTAGE VAN DE ACCESSOIRES**

- Verricht deze handeling altijd als het apparaat uitgeschakeld is.
- Demonteer het accessoire door het van het apparaat te trekken. Om het te monteren, drukt u het helemaal in de zitting (afb. 3).
- **Model 651.01:** De polijstpijpes zitten onder druk op de drager. Gebruik eventueel een gereedschap om ze te demonteren (afb. 4).

## **ADVIEZEN VOOR HET GEBRUIK**

- Wij adviseren u schoongemaakte en gedesinfecteerde accessoires te gebruiken.
- De huid moet droog zijn. Was uw voeten of handen niet direct voordat u het apparaat gebruikt.

## **NAGELS KORTER MAKEN**

Gebruik de **schijf van fijnkorrelig saffier** (afb. 1 - pos. 10). Een regelmatige verzorging zal de nagels sterker maken. Door scharen en pincette definitief op te geven kunt u preciezer werk gaan en ingegroeide nagels voorkomen.

## **INGEGROEIDE NAGELS**

Gebruik de **naaldfrees** (afb. 1 - pos. 14) of de **vlamfrees** (afb. 1 - pos. 16) om uw nagels te verzorgen en om te voorkomen dat ze ingroeien. Ga geleidelijk te werk, voorzichtig, met vaste hand.

## **EELT EN EKSTEROGEN**

Gebruik de **fijnkorrelige saffierkegel** (afb. 1 - pos. 7) om de harde huid van de gebieden te verwijderen waar u eelt of eksterogen weg wilt halen. Maak het werk af met de **ronde saffierfrees** (afb. 1 - pos. 15).

## EELTPLEKKEN EN EELTVORMING

Strijk met de **grofkorrelige saffierkegel** (afb.1 - pos.8) over het gehele oppervlak dat u wilt behandelen en herhaal deze handeling meerdere keren totdat alle eeltvorming of eeltplekken verdwenen zijn. Voor bijzonder grote gebieden kunt u de **lange saffierkegel** (afb.1 - pos.9) gebruiken.)

## HUD ROND DE NAGELS

Om de dode huid rond de nagels te verwijderen, in het bijzonder die van de tenen, gebruikt u de **vlamfrees** (afb.1 - pos.16).

## OPPERVLAK VAN DE NAGELS

Gebruik de **cilindrische frees** (afb.1 - pos.17) om het te dikke oppervlak van de nagels van de tenen te verminderen. Om het oppervlak van de nagels gladder te maken en oneffenheden te verwijderen kunt u de **vitlen kegel** (afb.1 - pos.12) gebruiken.

## HUD OP DE HALVE MAAN VAN DE NAGELS

Deze handeling moet uitgevoerd worden op een vochtige huid. Om de halve maan te ontdoen van het velletje kunt u het **bokkenpootje** (afb.1 - pos.20) gebruiken (alleen mod.651.01). De punt draait niet maar maakt een heen en weer gaande beweging.

## DE NAGELS GLANZEND MAKEN

Om zowel natuurlijke nagels als kunstnagels glad te maken, gebruikt u het borsteltje (afb.1 - pos.13) (alleen mod. 651.01).

## BEHANDELING VAN KUNSTNAGELS

Om kunstnagels korter te maken en te modelleren gebruikt u de **polijstaccessoires** die op dedaarvoor bedoelde **steun** (afb.1 - pos.18) gemonteerd zijn (alleen mod.651.01).

## GEbruik VAN ACCESSOIRES VAN ANDERE APPARATEN

Om accessoires van andere apparaten te monteren gebruikt u het daarvoor bedoelde **opzetstuk** (afb.1 - pos.19) (alleen mod.651.01).

## BESCHERMING TEGEN HET STOF VAN DE NAGELS

Om u te beschermen tegen het stof dat veroorzaakt wordt tijdens de behandeling van de nagels, gebruikt u dedaarvoor bedoelde **doorzichtige beschermkap** (afb.1 - pos.6) (alleen mod.651.01)

## REINIGING EN ONDERHOUD

Na ieder gebruik reinigen en onderhoud uitvoeren.

- Iedere willekeurige onderhouds- of vervangingshandeling mag alleen uitgevoerd worden bij een **UITGESCHAKELD** en van de oplader losgekoppeld apparaat.
- Verwijder, na elk gebruik, het accessoire en de eventuele beschermkap van doorzichtig kunststof (afb.1 - pos.6).
- Maak de gebruikte accessoires schoon met gedestilleerde alcohol en een borsteltje of steriliseer ze in kokend water of met speciale sterilisatieapparatuur.
- LET OP: Het volledige apparaat nooit onderdompelen of nat maken met water. Alleen de accessoires en de doorzichtige beschermkap kunnen met water gewassen worden (afb.5).
- De behuizing van het apparaat met een zachte en eventueel licht vochtige doek reinigen. Nooit oplosmiddelen of schuurmiddelen gebruiken!

## AFVALVERWERKING

- Het apparaat moet als afval verwerkt worden volgens de geldende voorschriften ter bescherming van het milieu.

Dit apparaat voldoet aan de Europese richtlijnen 2004/108/EG, 2009/125/EG, 2006/95/EG en aan de verordening (EG) nr. 1275/2008.



## GARANTIE

Valera biedt volgende garanti voorwaarden:

1. Van toepassing zijn de garanti voorwaarden die door onze officiële distributeur in het land van aankoop zijn vastgesteld. In Zwitserland en in de landen waar de Europese richtlijn 44/99/CE van kracht is, geldt een garanti periode van 24 maanden bij huishoudelijk gebruik en van 12 maanden bij professioneel of soortgelijk gebruik. De garanti periode loopt vanaf de aankoopdatum van het apparaat. De aankoopdatum is de datum die staat op dit volledig ingevulde en door de verkoper gestempelde garanti bewijs of op de aankoopbon.
2. De garanti is enkel van toepassing na voorlegging van het certificaat of het bewijs van aankoop.
3. De garanti dekt het verwijderen van bewezen materiaal- of fabricagefouten, tijdens de garanti periode. Dit kan gebeuren door reparatie of vervanging van het toestel. De garanti is niet van toepassing in geval van schade door aansluiting op een netwerk dat niet aan de officiële normen voldoet, noch in geval van niet naleven van de gebruiksaanwijzing.
4. Elke andere schadeclaim van welke aard dan ook is uitgesloten, in het bijzonder terugbetaling van schade veroorzaakt door externe factoren, buiten degenen die uitdrukkelijk bepaald zijn door de van kracht zijnde wetgeving.
5. De garanti-service is gratis. Deze vertegenwoordigt geen enkele verlenging noch vernieuwing van de garanti periode.
6. De garanti vervalt indien het toestel vervalst is of gerepareerd werd door een niet erkende persoon.

In geval van defect, gelieve het toestel behoorlijk verpakkt, samen met het garanti bewijs (gedateerd en voorzien van de stempel van de verkoper) terug te sturen naar één van de officiële Service Centra, of te bezorgen aan de winkel waar het toestel werd aangekocht. Zij zullen het nodige doen om uw toestel onder garanti te laten herstellen.



Het symbool  op het product of op de verpakking wijst erop dat dit product niet als huisafval mag worden behandeld. Het moet echter naar een plaats worden gebracht waar elektrische en elektronische apparatuur wordt gerecycled. Als u ervoor zorgt dat dit product op de correcte manier wordt verwijderd, voorkomt u mogelijk voor mens en milieu negatieve gevolgen die zich zouden kunnen voordoen in geval van verkeerde afvalbehandeling. Voor meer details in verband met het recyclen van dit product, neemt u het best contact op met de gemeentelijke instanties, het bedrijf of de dienst belast met het verwijderen van huishoudafval of de winkel waar u het product hebt gekocht.

**Valera is een geregistreerd handelsmerk van Ligo Electric SA**

### INSTRUÇÕES DE FUNCIONAMENTO

Leia atentamente estas instruções de funcionamento e guarde-as para futura referência. Contém informações importantes sobre a utilização correcta e segura do seu aparelho.

Também disponível em [www.valera.com](http://www.valera.com)

### CONSELHOS DE SEGURANÇA

- **Importante:** para garantir uma protecção suplementar, é aconselhável instalar um interruptor diferencial com uma corrente de actuação não superior a 30 mA na instalação eléctrica que alimenta o aparelho. Para mais informações, dirija-se a um técnico especializado.
- **Certifique-se** de que o aparelho está devidamente seco antes de o utilizar.



- **ATENÇÃO:** não utilize este aparelho junto a banheiras, bancas ou outros recipientes que contenham água.
- O presente aparelho pode ser utilizado por crianças a partir de 8 anos de idade e por pessoas com capacidades físicas, sensoriais ou mentais reduzidas, ou sem experiência e conhecimentos, desde que estejam sob vigilância adequada, que tenham sido instruídos acerca da utilização segura do aparelho e que estejam conscientes dos perigos associados.
- As crianças não devem brincar com o aparelho.
- As operações de limpeza e de manutenção não devem ser efectuadas por crianças sem vigilância.
- Quando usar o secador de cabelo numa casa de banho, desligue-o da corrente após a utilização, pois a proximidade da água constitui um risco, mesmo quando o aparelho está desligado.
- Não utilizar o aparelho se ele apresentar qualquer anomalia, se ele tiver caído, se o fio de alimentação estiver danificado. E não tentar reparar um aparelho eléctrico, mas confiá-lo a um técnico autorizado.

- Ligue o aparelho apenas a uma fonte de alimentação CA. Certifique-se de que a voltagem da fonte de alimentação corresponde à especificada no próprio aparelho.
- **Nunca mergulhe o aparelho em água ou qualquer outro líquido.**
- **Não pouse o aparelho em locais onde corra o risco que cair em água ou outros líquidos.**
- **Nunca tente retirar um aparelho que tenha caído à água. Desligue primeiro a ficha da tomada eléctrica.**
- Desligue sempre o aparelho após a utilização e retire a ficha da tomada eléctrica. Não puxe pelo cabo para desligar a ficha da tomada e nunca desligue a ficha com as mãos molhadas.
- Não enrole o cabo eléctrico à volta do aparelho. Verifique regularmente se o aparelho não está danificado.
- Desenrole sempre o cabo totalmente antes de utilizar o aparelho, de modo a evitar o sobreaquecimento do cabo.
- Se o fio eléctrico estiver danificado, deverá ser substituído pelo fabricante, o seu agente de manutenção ou uma outra pessoa igualmente qualificada de modo a evitar situações perigosas.

- Este aparelho foi exclusivamente concebido para manicura e pedicura. Todas as outras utilizações são consideradas impróprias e potencialmente perigosas. O fabricante não poderá ser considerado responsável pelos danos ou ferimentos que resultem de uma utilização imprópria ou incorrecta.
- Risco de cortes e arranhões. Não utilize um aparelho danificado. Substitua-o de imediato.
- Caso tenha um pacemaker, consulte o seu médico antes de utilizar o aparelho.
- Não utilize o aparelho sobre a pele irritada, ferida ou lesionada.

#### Importante

- Limpe e desinfecte todos os acessórios após utilização.

## INSTRUÇÕES DE FUNCIONAMENTO

### PEÇAS

- 1 Maniswiss Profissional (651.01)
- 2 Maniswiss Sem fios (651.02)
- 3 Modelo 651.01: ligado / sentido de rotação / selecção da velocidade / botões de desligar
- 4 Modelo 651.02: botão ligado/desligado
- 5 Tomada para o transformador
- 6 Protecção (apenas modelo 651.01)
- 7 Cone sapphire fino
- 8 Cone sapphire áspero
- 9 Cone sapphire longo (apenas modelo 651.01)
- 10 Disco sapphire fino
- 11 Disco sapphire áspero (apenas modelo 651.01)
- 12 Cone de feltro
- 13 Escova (apenas modelo 651.01)
- 14 Afiador de ponta de agulha (apenas modelo 651.01)
- 15 Afiador de ponta de bola sapphire
- 16 Afiador de ponta de chama
- 17 Afiador de ponta cilíndrica
- 18 Suporte e anéis de lima áspera, média e fina (apenas modelo 651.01)
- 19 Eixo para outros acessórios (apenas modelo 651.01)
- 20 Ferramenta para cutículas (apenas modelo 651.01)
- 21 Transformador
- 22 Caixa de alumínio (apenas modelo 651.01)
- 23 Caixa (apenas modelo 651.02)

## ALIMENTAÇÃO PELA REDE DE ENERGIA ELÉCTRICA

Ligue o transformador (21, fig. 1) ao aparelho inserindo a ficha na tomada do aparelho (5, fig. 1). Ligue o transformador à tomada da rede eléctrica.

## LIGAR E DESLIGAR

**Modelo 651.01:** Prima uma dos dois botões (3, fig. 1) dependendo da direcção de rotação desejada. O aparelho começará a trabalhar a 3500 rpm. Prima de novo o mesmo botão para aumentar a velocidade de rotação para 6000, 8500 e 11000 rpm. Continue a carregar no mesmo botão para reduzir de novo a velocidade de rotação para 8500, 6000 e 3500 rpm (fig.2).

Prima o outro botão (3, fig.1) para desligar o aparelho.

**Modelo 651.02:** Mova o botão (4, fig. 1) para ligar e desligar o aparelho. Poderá escolher entre duas velocidades de rotação: 4500 e 6000 rpm.

## CARREGAMENTO DA BATERIA

### (apenas modelo 651.02)

- Carregue a bateria durante 12 horas antes de utilizar o aparelho pela primeira vez e sempre que a bateria se descarregue devido à utilização.
- Desligue o aparelho no interruptor (4, fig.1). A bateria apenas recarrega com o aparelho desligado.
- Ligue o transformador (21, fig. 1) ao aparelho inserindo a ficha na tomada do aparelho (5, fig. 1).
- Ligue o transformador à tomada da rede eléctrica.
- Recarregue a bateria sempre que repare que existe uma quebra de potência do aparelho.
- Quando a bateria estiver totalmente carregada, o aparelho pode ser utilizado durante 60 minutos sem estar ligado à fonte de alimentação.
- O aparelho funciona ligado à rede eléctrica ou no modo sem fios, utilizando a bateria recarregável.
- Se o aparelho não funcionar estando ligado à rede eléctrica quando a bateria estiver completamente descarregada, desligue-o, carregue a bateria durante cerca de cinco minutos e depois volte a ligá-lo, utilizando a rede eléctrica.

## COLOCAR E REMOVER ACESSÓRIOS

- Eseguire questa operazione sempre ad apparecchio spento.
- Smontare l'accessorio dall'apparecchio tirandolo. Per montarlo, spingerlo nella sua sede fino in fondo (fig.3).
- Modello 651.01: I tubi smerigliatori sono inseriti a pressione sul supporto. Aiutarsi eventualmente con un attrezzo per il loro smontaggio (fig.4).

## DICAS ÚTEIS

- Use sempre acessórios limpos e devidamente desinfectados.
- Certifique-se de que a sua pele está limpa e seca. Evite lavar as mãos ou os pés imediatamente antes de começar o tratamento.

## APARAR UNHAS

Utilize o **cone sapphire fino** (10, fig. 1). Um cuidado regular ajuda a manter as suas unhas fortes.

Ao deixar de utilizar tesouras e corta-unhas conseguirá aparar as suas unhas num comprimento mais preciso e evitar as unhas encravadas.

## UNHAS ENCRAVADAS

Utilize o **afiador de ponta de agulha** (14, fig.1) ou o **afiador de ponta de chama** (16, fig.1) para tratar e prevenir as unhas encravadas. Avance com pequenos passos e com muito cuidado. Mantenha a mão firme.

## CALOSIDADES E VERRUGAS

Utilize o **cone sapphire fino** (7, fig.1) para remover a pele seca de calosidades e verrugas.

Acabe o tratamento com o **afiador de ponta de bola sapphire** (15, fig.1)

## PELE SECA E CALOSIDADES

Passe o **cone sapphire áspero** (8, fig.1) sobre a área a tratar. Repita até que a pele seca ou calosidade tenha sido eliminada. Em áreas maiores utilize o **cone sapphire longo** (9, fig.1)

## PELE EM VOLTA DAS UNHAS

Para remover pele morta em volta das unhas, especialmente nas unhas dos pés, utilize o **afiador de ponta de chama** (16, fig.1)

## SUPERFÍCIE DAS UNHAS

Utilize o **afiador cilíndrico** (17, fig.1) para aparar unhas grossas nos pés. Para alisar a superfície das unhas e eliminar rugas utilize o **cone de feltro** (12, fig. 1).

## PELE DAS CUTÍCULAS

Trate a pele das cutículas apenas quando esteja húmida. Para empurrar a pele das cutículas utilize a **ferramenta para cutículas** (20, fig. 1) (apenas modelo 651.01). A ponta não roda mas movimentar-se para trás e para a frente.

## POLIR UNHAS

Para polir unhas tanto naturais como artificiais utilize a **escova** (13, fig.1) (apenas modelo 651.01).

## TRATAR UNHAS ARTIFICIAIS

Para reduzir ou aparar unhas artificiais utilize os **anéis de lima** no **suporte** adequado (18, fig. 1) (apenas modelo 651.01).

## UTILIZAR ACESSÓRIOS DE OUTRAS APLICAÇÕES

Para utilizar acessórios de outras aplicações, utilize o **eixo** (19, fig. 1) (apenas modelo 651.01)

## PROTECÇÃO CONTRA O PÓ DAS UNHAS

Para se proteger de pó das unhas durante os tratamentos, utilize a **protecção** (6, fig. 1) (apenas modelo 651.01).

## LIMPEZA E MANUTENÇÃO

Limpe o aparelho após cada utilização.

- Desligue o aparelho e retire o cabo da fonte de alimentação antes de efectuar qualquer manutenção ou mudar quaisquer peças.
- Após cada utilização, retire o acessório e a protecção (se utilizada) (6, fig. 1).
- Limpe os acessórios utilizados em álcool desnatado utilizando uma escova ou esterilize-os em água a ferver ou num esterilizador adequado.
- **CUIDADO!** Nunca molhe completamente o aparelho nem o coloque dentro de água. Apenas os acessórios e a protecção podem ser lavados em água (fig. 5).
- Utilize um pano macio para limpar o corpo do aparelho. Humedeça ligeiramente o pano para eliminar sujidades difíceis. Nunca utilize diluentes ou abrasivos!

## ELIMINAÇÃO

- Elimine o aparelho de acordo com as normas ambientais aplicáveis.

Este aparelho cumpre as Directivas Europeias 2004/108/EC, 2009/125/EC, 2006/95/EC e a Norma (EC) N.º. 1275/2008.



## GARANTIA

O fabricante VALERA garante o aparelho desde que observadas as seguintes condições:

1. São válidas as condições de garantia estabelecidas pelo nosso distribuidor oficial no país de aquisição. Na Suíça e nos países em que está em vigor a directiva europeia 44/99/CE, o período de garantia é de 24 meses para uma utilização doméstica e de 12 meses para uma utilização profissional ou análoga. O período de garantia começa a partir da data de compra do aparelho. Como data de compra considera-se válida a data resultante do presente certificado de garantia devidamente preenchido e assinado pelo vendedor ou do documento de compra.
2. A garantia está subordinada à apresentação deste certificado e do documento de compra.
3. A garantia inclui a eliminação de todos as anomalias surgidas durante o seu período de validade resultantes de defeitos de fabricação ou de materiais. A eliminação de tais defeitos comporta a reparação e, se necessário, a substituição do aparelho. A garantia não cobre defeitos e danos causados pela ligação do aparelho numa à rede eléctrica não conforme às normas, pela sua utilização imprópria e pela inobservância das Normas de Utilização.
4. Exclui-se quaisquer outras reivindicações, principalmente de indemnizações de eventuais danos externos ao aparelho, exceptuando-se a responsabilidade expressamente definida nos termos da lei.
5. O serviço de garantia é gratuito e não constitui no seu prolongamento nem no início de um novoperíodo.
6. A garantia decai em caso de reparação ou modificação não autorizada pelo fabricant.

Em caso de avaria, envie o aparelho bem embalado e com o certificado de garantia regularmente datado e carimbado pelo revendedor a um Centro de Assistência autorizado ou ao revendedor que o enviará ao importador que providenciara a reparação.



O símbolo  no produto ou na embalagem indica que este produto não pode ser tratado como lixo doméstico. Em vez disso deve ser entregue ao centro de recolha selectiva para a reciclagem de equipamento eléctrico e electrónico. Ao garantir uma eliminação adequada deste produto, irá ajudar a evitar eventuais consequências negativas para o meio ambiente e para a saúde pública, que, de outra forma, poderiam ser provocadas por um tratamento incorrecto do produto. Para obter informações mais pormenorizadas sobre a reciclagem deste produto, contacte os serviços municipalizados locais, o centro de recolha selectiva da sua área de residência ou o estabelecimento onde adquiriu o produto.

**VALERA é marca registrada da Ligo Electric S.A. - Suíça**

## KAYTTOOHJEET

Lue nämä käyttöohjeet huolellisesti ennen käyttöä ja säilytä ne.

Saatavana myös osoitteesta [www.valera.com](http://www.valera.com)

## TURVALLISUUSOHJEET

• Tarkeaa: lisäsuojauksen varmistamiseksi sähköjärjestelmään on suositeltavaa asentaa erotuskytkin, jonka laukeamiskynnys on korkeintaan 30 mA. Kysy lisätietoja asiantuntevalta sähköasentajalta.

• Tarkista ennen käyttöä, että laite on täysin kuiva.



• **HUOMIO:** älä käytä tätä laitetta kylpyammeen, pesualtaan tai muun vettä sisältävän astian lähellä.

• Laitteen käyttö on sallittu yli 8-vuotiaille lapsille ja fyysisesti, aisteiltaan tai henkisesti rajoitteisille henkilöille tai henkilöille, joilla ei ole kokemusta laitteen käytöstä, vain siinä tapauksessa, että käyttöä valvotaan riittävästi tai heille on neuvottu käyttämään laitetta turvallisella tavalla ja he ovat tietoisia käyttöön liittyvistä vaaroista.

• Älä anna lasten leikkiä laitteella.

• Lapset eivät saa puhdistaa tai huoltaa laitetta ilman valvontaa.

• Jos laitetta käytetään kylpyhuoneessa, irrota pistoke pistorasiasta käytön jälkeen, sillä vesi aiheuttaa vaaran myös silloin, kun laitteesta on kytketty virta pois päältä.

• Älä käytä laitetta, jos siinä on joku toimintahäiriö, jos laite on pudonnut, tai jos johto on vaurioitunut. Älä yritä korjata sähkölaitetta omatoimisesti, vaan käänny aina ammattitaitoisen sähköasentajan puoleen.

• Liitä laite pistorasiaan, jonka jännite vastaa verkkovirtamuuntajassa mainittua jännitettä.

• Älä upota laitetta veteen tai muuhun nesteeseen.

• Älä sijoita laitetta paikkaan, josta se saattaa pudota veteen tai muuhun nesteeseen.

• Älä koskaan yritä nostaa veteen pudonnutta laitetta. Irrota laitteen virtajohto pistorasiasta ensin.

• Sammuta laite aina käytön jälkeen ja irrota se pistorasiasta. Älä irrota johtoa vetämällä johdosta. Ota aina kiinni pistotulpasta. Älä irrota johtoa märillä käsillä.

• Älä kiedo virtajohtoa laitteen ympärille. Tarkista virtajohto säännöllisesti.

• Vedä virtajohto suoraksi ennen laitteen käyttöä välttääksesi johdon ylikuumentumisen.

• Älä jätä pakkausmateriaalia (muovipusseja, pahvia, tms.) lasten ulottuville.

• Tämä laite on suunniteltu ainoastaan manikyyriä ja pedikyyriä varten. Laitteen käyttö muuhun tarkoitukseen voi olla



vaarallista. Laitteen valmistaja ei ole vastuussa vääränlaisesta käytöstä johtuvista vaurioista tai vammoista.

- Älä käytä vaurioitunutta laitetta.
- Sydämentahdistimen käyttäjä: ota yhteyttä lääkäriin ennen laitteen käyttöä.
- Älä käytä laitetta haavaisella, ärtyneellä tai sairaalla iholla.
- Puhdista ja desinfioi kaikki osat käytön jälkeen.

## OSAT

1. Maniswiss Professional (651.01)
2. Maniswiss Cordless (651.02)
3. Malli 651.01: päälle / käyttösuunta / nopeus / pois - kytkin
4. Malli 651.02: päälle / pois -kytkin
5. Verkkovirtamuuntajan liitäntä
6. Läpinäkyvä suojus (Vain malli 651.01)
7. Hieno safiirikartio
8. Karkea safiirikartio
9. Pitkä safiirikartio (Vain malli 651.01)
10. Hieno safiirilevy
11. Karkea safiirilevy (Vain malli 651.01)
12. Hiontakartio
13. Harja (Vain malli 651.01)
14. Neulaterä (Vain malli 651.01)
15. Nuppineula-safiiriterä
16. Liekkiterä
17. Sylinteriterä
18. Karkea, keskikarkea ja hieno hiontarengas ja pidike (Vain malli 651.01)
19. Sovitin muita lisälaitteita varten (Vain malli 651.01)
20. Kynsinauhatyökäly (Vain malli 651.01)
21. Verkkovirtamuuntaja
22. Alumiinikotelo (Vain malli 651.01)
23. Kotelo (Vain malli 651.02)

## VERKKOVIRTA

Liitä verkkovirtamuuntaja (21, kuva 1) kiinnittämällä muuntajan johto laitteeseen (5, kuva 1). Liitä verkkovirtamuuntaja pistorasiaan.

## KÄYNNISTÄMINEN JA SAMMUTTAMINEN

**Malli 651.01:** Paina jompaakumpaa näppäintä (3, kuva 1) valitaksesi kiertosuunnan. Laite alkaa kiertää nopeudella 3500 rpm. Paina samaa näppäintä uudelleen valitaksesi nopeuden 6000, 8500 tai 11000 rpm. (kuva 2).

Paina toista näppäintä (3, kuva 1) sammuttaaksesi laitteen..

**Malli 651.02:** Siirrä kytkintä (4, kuva 1) käynnistääksesi laitteen. Voit valita kaksi nopeutta: 4500 tai 6000 rpm.

## AKUN LATAUS (Vain malli 651.02)

- Lataa akkua 12 tuntia ennen laitteen ensimmäistä käyttöä tai kun akku tyhjenee.
- Sammuta laite virtakytkimestä (4, kuva 1). Akku latautuu ainoastaan laitteen ollessa sammutettuna.
- Liitä muuntaja (21, kuva 1) laitteeseen kiinnittämällä muuntajan johto laitteeseen (5, kuva 1).
- Liitä verkkovirtamuuntaja pistorasiaan.
- Lataa akku kun laitteen teho heikkenee.
- Kun akku on täyteen ladattu, laitetta voidaan käyttää 60 minuuttia irti verkkovirrasta.
- Laite toimii sekä verkkovirralla, että ladattavalla akulla.
- Jos laite ei toimi verkkovirralla kun akku on täysin tyhjä, sammuta laite, lataa akkua noin 5 minuuttia ja kokeile laitetta uudelleen verkkovirralla.

## VARUSTEIDEN KIINNITTÄMINEN JA IRROTTAMINEN

- Kiinnitä ja irrota varusteet ainoastaan laitteen ollessa sammutettuna.
- Vedä varuste irti laitteesta. Kiinnitä painamalla varuste paikoilleen (kuva 3).
- Malli 651.01: Paina hiontarengas pidikkeeseen. Tarvittaessa käytä sopivaa työkalua niiden irrottamiseen (kuva 4).

## KÄYTTÖVIHJEITÄ

- Käytä aina puhtaita ja desinfioituja varusteita.
- Varmista, että ihosi on puhdas ja kuiva. Vältä käsien ja jalkojen pesua juuri ennen hoitoa.

## KYNSIEN LYHENTÄMINEN

Käytä **hienoa safiirikartiota** (10, kuva 1). Säännöllinen hoito pitää kyntesi vahvoina.

Käyttämällä kartioita saksien ja kynsileikkurien sijaan, saat lyhennettyä kartioita kynnet tarkemmin ja välttää kynsien sisäänkasvamista.

## SISÄÄNKASVANEET KYNNET

Käytä **neulaterää** (14, kuva 1) tai **liekkiterää** (16, kuva 1) hoitaaksesi ja estääksesi sisäänkasvaneita kynsiä. Käytä teriä varovasti ja etene hitaasti.

## LIIKAVARPAAT

Käytä **hienoa safiirikartiota** (7, kuva 1) poistaaksesi kovan ihosolukon kovettumista ja liikavarpaista.

Viimeistelet **nuppineula-safiiriterällä** (15, kuva 1).

## KOVA IHO JA KOVETTUMAT

Käsittele ihoalue **karkealla safiirikartiolla** (8, kuva 1). Toista tämä kunnes kova iho ja kovettumat ovat tasoittuneet. Suuremmilla ihoalueilla, käytä **pitkää safiirikartiota** (9, kuva 1).

## IHO KYNSIEN YMPÄRILLÄ

Poistaaksesi kuollutta ihoa kynsien ympäriltä, käytä **liekkiterää** (16, kuva 1).

## KYNSIEN PINTA

Käytä **syliinteriä** (17, kuva 1) ohentaaksesi paksuja varpaankynsiä. Tasoittaaksesi kynnen pinnan, käytä **hiontakartiota** (12, kuva 1).

## KYNSINAUHAT

Hoida kynsinauhut kosteina.

Siisti kynsinauhut **kynsinauhatyökälulla** (20, kuva 1) (ainoastaan malli 651.01). Työkälun kärki ei pyöri, vaan tekee edestakaista liikettä.

## KYNSIEN KIILLOTUS

Käytä luonnollisten ja tekokynsien kiillotukseen harjaa (13, kuva 1) (ainoastaan malli 651.01).

## TEKOKYNSIEN HOITO

Lyhentääksesi ja muotoillaksesi tekokynsiä, käytä **hiontarenkaita** ja **pidikettä** (18, kuva 1) (ainoastaan malli 651.01).

## MUIDEN LAITTEIDEN TARVIKKEIDEN KÄYTTÄMINEN

Käyttääksesi muiden laitteiden tarvikkeita, kiinnitä laitteeseen **sovitiin** (19, kuva 1) (ainoastaan malli 651.01).

## HIONTAPÖLYÄ VASTAAN SUOJAUTUMINEN

Suojautuaksesi hiontapölyltä, käytä **läpinäkyvää suojusta** (6, kuva 1) (ainoastaan malli 651.01).

## PUHDISTUS JA HUOLTO

Puhdista laite joka käyttökerran jälkeen.

- Sammuta laite ja irrota virtajohto pistorasiasta ennen puhdistusta, huoltoa tai osien vaihtoa.
- Irrota hiontapää ja läpinäkyvä suojus (jos käytössä) joka käyttökerran jälkeen (6, kuva 1).
- Puhdista käytetyt osat denaturoidulla alkoholilla ja harjalla tai steriili ne kiehuvaassa vedessä.
- VAROITUS! Älä koskaan upota laitetta veteen tai anna sen kastua kokonaan. Ainoastaan hiontapäät ja läpinäkyvä suojus voidaan pestä vedellä (kuva 5).
- Käytä laitteen kotelon puhdistamiseen pehmeää kangasta. Kostuta kangasta hieman poistaaksesi pinttynyttä likaa. Älä käytä liuottimia tai hionta-aineita sisältäviä puhdistusaineita!

## HÄVITTÄMINEN

- Hävitä laite paikallisten ympäristömääräysten mukaisesti.

Tämä laite vastaa Euroopan direktiivejä 2004/108/EY, 2009/125/EY, 2006/95/EY sekä CE-määräystä nro 1275/2008.



## TAKUU

VALERA myöntää ostamallesi laitteelle takuun seuraavien ehtojen mukaisesti:

1. Ostamaan valtuutetun jälleenmyyjän määrittämät takuehdot ovat voimassa. Sveitsissä sekä maissa, joissa noudatetaan Euroopan yhteisön direktiiviä 44/99/EY, takuuaika on 24 kuukautta kotikäytössä ja 12 kuukautta ammattikäytössä tai vastaavassa. Takuuaika alkaa laitteen ostopäivästä. Ostopäiväksi katsotaan päivämäärä, jonka myyjä on merkinnyt oheiseen asianmukaisesti täytettyyn ja leimalla varustettuun takuutodistukseen, tai ostokuittin päivämäärä.
2. Takuu on voimassa vain oheista takuutodistusta tai ostokuittia vastaan.
3. Takuu kattaa kaikkien sellaisten takuuaikana esiintyvien vikojen poistamisen, jotka ovat aiheutuneet valmistusmateriaaleissa tai valmistuksessa todetuista vioista. Laitteen vikojen poistaminen voi tapahtua korjaamalla tai vaihtamalla tuote uuteen. Takuu ei kata vikoja, jotka ovat aiheutuneet laitteen kytkemisestä muuhun kuin standardimukaiseen sähköverkkoon, tuotteen virheellisestä käytöstä ja puutteellisesti käyttöohjeiden noudattamisesta.
4. Kaikki muut vahingonkorvausvaatimukset suljetaan pois, erityisesti laitteeseen liittymättömien mahdollisten vahinkojen korvaaminen, lukuunottamatta voimassaolevien lakien nimenomaisesti määräämää.
5. Takuupalvelusta ei peritä korvausta. Takuupalvelun käyttö ei pidennä eikä aloita alusta takuuaikaa.
6. Takuu raukeaa, jos laitetta käsitellään omavaltaisesti tai korjataan valtuuttamattomien henkilöiden toimesta.

Jos laitteessa esiintyy joku vika, palauta se hyvin pakattuna yhdessä myyjän päivämäärän ja leimaaman takuutodistuksen kanssa johonkin valtuutettuun huoltoliikkeeseemme tai jälleenmyyjälle, joka toimittaa sen viralliselle maahantuojalle takuukorjauksen varten.



Symboli , joka on merkitty tuotteeseen tai sen pakkaukseen, osoittaa, että tuotetta ei saa käsitellä talousjätteenä. Tuote on sensijaan luovutettava sopivaan sähkö ja elektroniikkaalaitteiden kierrätyksestä huolehtivaan keräyspisteeseen. Tämän tuotteen asianmukaisen hävittämisen varmistamisella, autetaan estämään sen mahdolliset ympäristöön ja terveyteen kohdistuvat haittavaikutukset, joita voi aiheutua muussa tapauksessa tämän tuotteen epäasianmukaisesta jätekäsittelystä. Tarkempia tietoja tämän tuotteen kierrättämisestä saat kuntasi jätteasiota hoitavalta viranomaiselta tai liikkeestä josta tuote on ostettu.

VALERA on Ligo Electric S.A:n (Sveitsi) rekisteröity tavaramerkki.

## HASZNÁLATI UTASÍTÁS

Figyelmesen olvassa el, és gondosan őrizze meg a jelen használati utasítást. A használati utasítás a berendezés biztonságára és használatára vonatkozó értékes információkat tartalmaz.

Elérhető a [www.valera.com](http://www.valera.com) oldalon is

## BIZTONSÁGI ELŐÍRÁSOK

- **Fontos:** A fokozottabb védelem biztosításához javasoljuk, hogy az elektromos hálózatra, amellyel a berendezés tápfeszültségét biztosítja, szereljen fel egy differenciálmegszakítót, amelynél a beavatkozási áramerősség nem több, mint 30 mA. Ha további információra van szüksége, forduljon villanszerelő szakemberhez.
- Használat előtt győződjön meg arról, hogy a készülék tökéletesen száraz.



- **FIGYELEM:** A készüléket ne használja fürdőköd, mosdó vagy más víztároló edény közelében.
- A készüléket 8 évnél idősebb gyermekek, valamint korlátozott fizikai, érzékszervi vagy mentális képességű, illetve tapasztalattal és ismeretekkel nem rendelkező személyek csak megfelelő felügyelet mellett használhatják, vagy pedig ha biztonságosan megtanították számukra a készülék használatát, és tudatában vannak a készülékkel kapcsolatos veszélyeknek.
- Gyermekek nem játszhatnak a készülékkel.
- Felügyelet nélküli gyermekek nem végezhetik a tisztítási és karbantartási műveleteket.
- Ha a hajszárítót nedves helyiségben használja, használat után le kell azt választani a tápegységről, mivel a víz közelsége veszélyt jelenthet akkor is, amikor a hajszárító ki van kapcsolva.
- Ne használja a készüléket, ha rendellenességet mutat, ha leesett, vagy ha a kábel sérült. Ne próbálja egyedül megjavítani az elektromos készüléket, hanem forduljon engedéllyel rendelkező szakemberhez.

- A berendezést kizárólag hálózati váltóáramra csatlakoztassa, és ellenőrizze, hogy a hálózati feszültség megegyezik-e a berendezésen jelzett értékkel.
- **A berendezést soha ne merítse vízbe vagy más folyadékba.**
- **Ne tegye a berendezést olyan helyre, ahonnan vízbe vagy más folyadékba eshet.**
- **Ha egy elektromos berendezés vízbe esik, ne próbálja meg kivenni: azonnal húzza ki a csatlakozót a hálózati aljzattól.**
- Használat után mindig kapcsolja ki a készüléket, és húzza ki a csatlakozót az aljzattól. Ne húzza ki a dugót az aljzattól a vezeték húzásával, és ne végezze ezt a műveletet vizes kézzel.

- Soha ne tekerje a vezeték a készülék köré. Rendszeresen ellenőrizze, hogy a kábel nem sérült-e.
- A veszélyes túlmelegedés megelőzése céljából tanácsos a hálózati kábelt teljes hosszában letekerni.
- Ha a vezeték megsérült, azt a gyártó, a gyártó vevőszolgálatá vagy hasonló felkészültű szakember ki kell, hogy cserélje úgy, hogy minden kockázatot el lehessen kerülni.
- A csomagolóanyagokat (műanyag zacskók, kartondobozok stb.) ne hagyja gyermekek számára elérhető helyen, mert veszélyforrást jelentenek.
- Ezt a készüléket csak manikűrre és pedikűrre tervezték. Minden egyéb célra történő alkalmazása rendellenesnek, ezáltal veszélyesnek minősül. A rendeltetésnek nem megfelelő vagy helytelen használatból eredő károkat a gyártó semmilyen felelősséget sem vállal.
- A készülék NIMH akkumulátorral van szállítva. Környezetvédelmi okokból ne dobja az akkumulátort a háztartási szemétkébe, hanem szállítsa el az erre a célra kijelölt begyűjtőhelyre.
- Az akkumulátort képzett szakember vagy a kezeléssel/begyűjtéssel foglalkozó központ kell, hogy eltávolítsa.
- Ne tegye ki az akkumulátort túlzott páranak, és ne érintkezzen a akkumulátor folyadékkal.
- Az akkumulátort mágneses térrel, hőforrástól és nyílt lángtól megfelelő távolságban kell tartani.
- Karcolás és vágás veszélye. Ha egy tartozék sérült, ne használja, hanem azonnal cserélje ki.
- Ha pacemakerre van, használat előtt kérje ki orvosa tanácsát.
- Ne használja a berendezést, ha a bőrén sérülés, irritáció van, vagy, ha bőrbetegségben szenved.

#### Fontos

- Minden használat után tisztítsa meg és fertőtlenítsa a tartozékokat, amiket használ.

## A KÉSZÜLÉK HASZNÁLATA

### RÉSZEGYSÉGEK

- 1 Maniswiss Professional (651.01)
- 2 Maniswiss Cordless (651.02)
- 3 651.01 modell: bekapcsolás~/forgásirány/sebesség-választás/kikapcsolás
- 4 651.02 modell: bekapcsolás/kikapcsolás választógomb
- 5 Aljzat a betápláláshoz
- 6 Átlátszó védőburkolat (csak a 651.01 modellhez)
- 7 Finom szemcsés zafir kúp
- 8 Durva szemcsés zafir kúp
- 9 Hosszú zafir kúp (csak a 651.01 modellhez)
- 10 Finom szemcsés zafir tárcsa
- 11 Durva szemcsés zafir tárcsa (csak a 651.01 modellhez)
- 12 Nemez kúp
- 13 Kefe (csak a 651.01 modellhez)
- 14 Tús maró (csak a 651.01 modellhez)
- 15 Kerek zafir maró
- 16 Láng maró
- 17 Henger maró
- 18 Durva, közepes és finom szemcsés csiszoló alátét és cső (csak a 651.01 modellhez)
- 19 Foglalat más tartozékok felszereléséhez (csak a 651.01 modellhez)
- 20 Bőrtoló (csak a 651.01 modellhez)
- 21 Transzformátor
- 22 Alumínium táská (csak a 651.01 modellhez)
- 23 Burkolat (csak a 651.02 modellhez)

### HÁLÓZATI TÁPEGYSÉG

- Csatlakoztassa a transzformátort (1. ábra - 21) a készülékre a dugót a készülék megfelelő aljzatába illesztve (1. ábra - 5). Csatlakoztassa a transzformátort az elektromos hálózatba.

## BEKAPCSOLÁS ÉS KIKAPCSOLÁS

**651.01 modell:** Nyomja meg a két gomb egyikét (1. ábra - 3) a kívánt forgásiránynak megfelelően. A készülék 3500 ford/percen indul. Ugyanezt a gombot többször egymás után megnyomva a forgási sebesség 6000, 8500 és 11000 ford./perce emelkedik, majd 8500, 6000 és 3500 ford./perce csökken (2. ábra).

Kikapcsoláshoz nyomja meg a (1. ábra - 3) gombot.

**651.02 modell:** A készülék be- és kikapcsolása a (1. ábra - 4) gombbal történik. Két különböző forgási sebességet lehet kiválasztani: 4500 és 6000 ford./perce.

## ELEMTÖLTÉS (651.02 modell)

- Mielőtt első alkalommal használja a készüléket, illetve amikor használat után lemerül, 12 órán keresztül töltsze az akkumulátort.
- Kapcsolja ki a berendezést a kapcsolóval (1. ábra - 4). Az akkumulátort csak kikapcsolt készüléknél lehet tölteni.
- Csatlakoztassa a transzformátort (1. ábra - 21) a készülékre a dugót a készülék megfelelő aljzatába illesztve (1. ábra - 5).
- Csatlakoztassa a transzformátort az elektromos hálózatba.
- Csak akkor töltsze fel a készüléket, amikor nagymértékben lecsökken a készülék teljesítménye.
- Az akkumulátor teljes feltöltését követően a készüléket 60 percig lehet használni az elektromos hálózatba történő csatlakoztatása nélkül.
- A készülék hálózati betáplálással és vezeték nélkül is tud működni.
- Ha teljesen lemerült akkumulátornál a berendezés nem működne a hálózatról, kapcsolja ki, töltsze az akkumulátort kb. öt percig, majd csatlakoztassa a hálózatra.

## A TARTOZÉKOK FEL- ÉS LESZERELÉSE

- Ezt a műveletet mindig a berendezés kikapcsolt állapota mellett végezze.
- Húzza vegye le a tartozékat a készülékről. Felszereléshez nyomja be a tartozékokat teljesen az ágyazatába (3. ábra).
- **651.01 modell:** A csiszoló csöveket be rá kell nyomni az alátétre. Levételükénél esetleg használjon valamilyen szerszámot (4. ábra).

## AJÁNLÁSOK A HASZNÁLATHOZ

- Javasoljuk, hogy tiszta és fertőtlenített tartozékokat használjon.
- A bőr száraz kell legyen. Ne közvetlenül a munkavégzés előtt mossa meg a lábat vagy a kezét.

## KÖRÖM RÖVIDÍTÉS

Használja a **finom szemcsés zafir tárcsát** (1. ábra - 10). A rendszeres gondozás erősebbé teszi a körömöt. Ha végleg lemond az olló és a csipesz használatáról, pontosabban tud dolgozni, és meg tudja előzni, hogy hússzínű legyen a köröm.

## HÚSSZÍNŰ KÖRÖM

A hússzínű köröm kezeléséhez, illetve megelőzéséhez használja a **tús marót** (1. ábra - 14) vagy a **láng marót** (1. ábra - 16). Fokozatosan, finoman, és biztos kézzel dolgozzon.

## BŐRKEMÉNYEDÉS ÉS TYÚKSZEM

A **finom szemcsés zafir kúpot** (1. ábra - 7) használja, az eltávolítandó bőrkeményedések és tyúkszemek területéről távolítsa el a kemény bőrt.

A munka végén használja a **kerek zafir marót** (1. ábra - 15).

## MEGVASTAGODOTT KÖRÖM ÉS ERŐS BÖRKEMÉNYEDÉS

A teljes kezelendő felületen menjen végig a **nagy szemcsés zafir kúppal** (1. ábra - 8), a műveletet többször ismételje meg, mindaddig, amíg teljesen el nem tűnik az erős bőrkeményedés vagy a köröm vastagodás. A különösen kiterjedt területen használja a **hosszú zafir kúpot** (1. ábra - 9).

## KÖRÖMÁGY BŐR

A körömök körülötti elhalt bőr eltávolítására, főleg a lábon, használja a **láng marót** (1. ábra - 16).

## KÖRÖMFELÜLET

A láb körömök túl vastag felületeinek vékonyításához használja a **hengeres marót** (1. ábra - 17). A körömfelület lesimításához és az érdes részek eltávolításához használja a **nemez kúpot** (1. ábra - 12).

## A KÖRÖM FEHÉRJÉN LÉVŐ BŐR

Ezt a munkát nedves bőrön kell végezni. A körömfehérjéről a bőr eltávolításához használja a **bőröltöt** (1. ábra - 20) (csak a 651.01 modellnél). A csúcs nem forog, hanem oda-vissza mozgást végez.

## KÖRÖMFÉNYESÍTÉS

A természetes és a műköröm fényesítéséhez használja a **kefét** (1. ábra - 13) (csak a 651.01 modellnél).

## MŰKÖRÖM KEZELÉSE

A műköröm rövidítéséhez és alakításához használja a megfelelő **alátétre** szerelt csiszoló **köveket** (1. ábra - 18) (csak a 651.01 modellnél).

## MÁS KÉSZÜLÉKEK TARTOZÉKAINAK HASZNÁLATA

Más készülékek tartozékainak a felszereléséhez használja a megfelelő **foglalatot** (1. ábra - 19) (csak a 651.01 modellnél).

## VÉDELEM A KÖRÖMPOR ELLEN

A köröm kezelése során keletkező por elleni védelemre használja a megfelelő **átlátszó burkolatot** (1. ábra - 6) (csak a 651.01 modellnél)

## TISZTÍTÁS ÉS KARBANTARTÁS

Minden használatot követően végezze el a tisztítást és a karbantartást.

- Minden karbantartási munkát vagy a kés kicserélését csak a készülék kikapcsolt állapotában, a töltőtől eltávolítva szabad elvégezni.
- Minden használat után vegye le a tartozékok és az esetleges átlátszó műanyag burkolatot (1. ábra - 6).
- Denaturált szesszel és kefével tisztítsa meg a használt tartozékokat, vagy fertőtlenítse őket forró vízben vagy megfelelő sterilizáló készülékkel.
- FIGYELEM: A berendezést ne merítse vízbe, és ne mossa le vízzel. Csak a tartozékokat és az átlátszó burkolatot lehet vízben mosni (5. ábra).
- A készülék külsejét puha (szükség esetén enyhén benedvesített) ronggyal tisztítsa. Oldó- vagy súrolószerek tilos használni!

## MEGSEMMISÍTÉS (HULLADÉKKEZELÉS)

- A készülék hulladékba helyezését az összes hulladékkezelésre és környezetvédelemre vonatkozó előírás figyelembe vételével kell végezni.

A készülék megfelel a 2004/108/EK, 2009/125/EK, 2006/95/EK irányelveknek és az (EK) 1275/2008 rendeletnek.



## GARANCIÁLIS FELTÉTELEK

A VALERA cég az ön által vásárolt készülékekre az alábbi feltételek szerint vállal garanciát:

1. A készülékre vonatkozó garanciális feltételeket az abban az országban működő értékesítési partnerünk határozza meg, ahol a készülék vásárlása történt. Svájcban és azokban az országokban, ahol a 44/99/CE európai direktíva érvényben van, a háztartási készülékekre a garancia időtartama 24 hónap, míg az ipari és hasonló alkalmazású készülékek esetében 12 hónap. A garancia időtartama a vásárlás dátumától kezdődik, melyet az eladó jelen garancialevél előírászerű kitérésével és lepecsételésével vagy a kereskedelmi számla kiállításával igazol.
2. Garancia csak jelen garancialevél vagy a kereskedelmi számla kibocsátásával érvényesíthető.
3. A garancia a garancia időtartama alatt előadódó összes olyan meghibásodás kijávitására vonatkozik, amelyek oka bizonyítottan anyag vagy gyártási hiba volt. A hibák megszüntetése a készülék megjavításával vagy kicserélésével történik. A garancia nem terjed ki az elektromos hálózatba történő helytelen csatlakoztatásból, a nem rendeltetésszerű használatból, törésből, normális felhasználásból és a Használati Utasításban foglaltak figyelmen kívül hagyásából eredő meghibásodásokra.
4. Az összes egyéb igényre, beleértve a készüléken kívüli esetleges sérüléseket is, a garancia nem terjed ki, kivéve, ha erre a gyártónak jogilag kötelezettsége van.
5. A garanciális javítás elvégzése ingyenes, és nem befolyásolja a garancia lejáratának időpontját.
6. A garancia érvényét veszti, ha a javításokat erre fel nem jogosított személyek végzik.

Meghibásodás esetén kérjük, megfelelően csomagolja be a készüléket, és az előírásnak megfelelően dátummal ellátott és lepecsételt garancialevéllel együtt szállítsa be valamely Valera Szerviz Központba, vagy adja át az eladó szerviznek, aki elküldi a hivatalos importőrnek a garanciális javítás végrehajtásához.



A terméken vagy a csomagoláson található  szimbólum azt jelzi, hogy a termék nem kezelhető háztartási hulladékként. Ehelyett a terméket el kell szállítani az elektromos és elektronikai készülékek újrahasznosítására szakosodott megfelelő begyűjtő helyre. Azzal, hogy gondoskodik ezen termék helyes hulladékba helyezéséről, segít megelőzni azokat, a környezetre és az emberi egészségre gyakorolt potenciális kedvezőtlen következményeket, amelyeket ellenkező esetben a termék nem megfelelő hulladékkezelése okozhatna. Ha részletesebb tájékoztatásra van szüksége a termék újrahasznosítására vonatkozóan, kérjük lépjen kapcsolatba a helyi önkormányzattal, a háztartási hulladékok kezelését végző szolgáltattal vagy azzal a bolttal, ahol a terméket vásárolta.

**A VALERA név a Ligo Electric S. A. Svájc bejegyzett védjegye.**

## NÁVOD K POUŽITÍ

Přečtěte si pozorně tento návod k použití a pečlivě jej uložte. Obsahuje užitečné rady k bezpečnému používání přístroje.

K dispozici také na [www.valera.com](http://www.valera.com)

### BEZPEČNOSTNÍ UPOZORNĚNÍ

- **Důležité:** Pro zajištění vyšší ochrany osob se doporučuje začlenit do elektrické instalace, která napájí přístroj, proudový chránič s vybavovacím proudem, který není vyšší než 30 mA. Pro bližší informace se obraťte na svého elektrikáře.

- Před použitím přístroje se ujistěte, že je dokonale suchý.



- **POZOR:** Tento přístroj nepoužívejte v blízkosti vany, umyvadla nebo jiných nádob s vodou.

- Tento přístroj smí používat děti od 8 let věku a osoby s omezenými fyzickými, smyslovými nebo duševními schopnostmi nebo nedostatkem zkušeností a znalostí, pokud jsou pod vhodným dohledem nebo pokud byli poučeni o bezpečném používání tohoto přístroje a pokud si uvědomují související nebezpečí.

- Děti si nesmí s přístrojem hrát.

- Čištění a údržba se nesmí svěřit dětem bez dozoru.

- Pokud používáte vysoušeč vlasů v koupelně, je nutné odpojit jej po použití od napájení, protože blízkost vody může být nebezpečná, i když je přístroj vypnutý.

- Přístroj nepoužívejte, jestliže správně nefunguje, spadl na zem, nebo má poškozenou šňůru. Nikdy se nesnažte opravovat elektrické spotřebiče sami, ale vždy se obraťte na autorizovaného technika.

- Přístroj připojujte pouze k síti střídavého proudu a ujistěte se, že napětí v síti odpovídá hodnotě uvedené na přístroji.

- **Přístroj nikdy nesmíte ponořit do vody ani jiné kapaliny.**

- **Přístroj neodkládejte na místa, odkud by mohl spadnout do vody či jiné kapaliny.**

- **Nikdy se nesnažte zapnout elektrický přístroj, který spadl do vody: ihned vytáhněte elektrickou zástrčku ze zásuvky.**

- Po použití přístroj vždy vypněte a vytáhněte elektrickou zástrčku ze zásuvky. Elektrickou zástrčku nevytahujte ze zásuvky tahem za přívodní elektrickou šňůru a nevytahujte ji, když máte mokré ruce.

- Nikdy elektrickou šňůru nemotejte kolem přístroje. Pravidelně kontrolujte, zda přívodní elektrická šňůra není poškozená.

- Aby se vyloučilo nebezpečné přehřátí, doporučujeme odvinout přívodní šňůru v celé její délce.

- Pokud je přívodní šňůra poškozená, musí ji vyměnit výrobce nebo jeho oprávněné servisní středisko nebo osoba s obdobnou kvalifikací tak, aby se předešlo jakémukoli riziku.

- Součástí, které tvoří obal přístroje (plastové sáčky, papírová krabice atd.), nesmí být v dosahu dětí, protože tvoří potenciální zdroj nebezpečí.

- Tento přístroj byl vyvinut pouze pro manikúru a pedikúru. Jakékoli jiné použití je nevhodné a tedy nebezpečné. Výrobce nemůže být zodpovědný za případné škody, které vznikly nesprávným nebo chybným používáním přístroje.

- Přístroj je vybaven jednou baterií NiMH. Pro zajištění ochrany životního prostředí nevyhazujte baterie do běžného odpadu, ale přineste je do sběrného místa pro baterie.

- Baterii smí vyjmout pouze kvalifikovaný technik nebo pracovník zpracovacího/recyklačního centra.
- Baterie nesmí být v příliš vlhkém prostředí a nesmí se na ni dostat žádné kapaliny.
- Baterie musí být v dostatečné vzdálenosti od magnetických polí, zdrojů tepla a volného plamene.
- Nebezpečí poškrábání nebo pořežání. Pokud je některé příslušenství poškozené, nepoužívejte je, ale ihned je vyměňte.
- Jestliže máte kardiostimulátor, poraďte se před použitím přístroje s lékařem.
- Přístroj nepoužívejte v případě poranění, podráždění nebo onemocnění kůže.

#### Důležité

- Po každém používání očistěte a desinfikujte použité příslušenství.

## ZPŮSOB POUŽITÍ

### SOUČÁSTI

- 1 Maniswiss Professional (651.01)
- 2 Maniswiss Cordless (651.02)
- 3 Mod. 651.01: tlačítka pro zapnutí / směr otáčení / volbu rychlosti / vypnutí
- 4 Mod. 651.02: přepínač zapnutí / vypnutí
- 5 Zdíčka pro napájecí zdroj
- 6 Transparentní kryt (pouze pro mod. 651.01)
- 7 Safírová špička s jemnou strukturou
- 8 Safírová špička s hrubou strukturou
- 9 Safírová špička dlouhá (pouze mod. 651.01)
- 10 Safírový disk s jemnou strukturou
- 11 Safírový disk s hrubou strukturou (pouze mod. 651.01)
- 12 Plstěný hrot
- 13 Kartáček (pouze pro mod. 651.01)
- 14 Jehlová fréza (pouze pro mod. 651.01)
- 15 Kulatá safírová fréza
- 16 Fréza tvaru plamene
- 17 Válcová fréza
- 18 Držák a leštičí válečky s hrubou, střední a jemnou strukturou (pouze mod. 651.01)
- 19 Vřetenno pro montáž ostatního příslušenství (pouze pro mod. 651.01)
- 20 Nástroj na kůžičku (pouze pro mod. 651.01)
- 21 Adaptér
- 22 Hliníkový kufřík (pouze pro mod. 651.01)
- 23 Pouzdro (pouze pro mod. 651.02)

### NAPÁJENÍ ZE SÍTĚ

Adaptér (obr.1 - bod 21) spojte s přístrojem zasunutím zástrčky do příslušné zdíčky na přístroji (obr.1 - bod 5). Adaptér zapojte do elektrické zásuvky.

### ZAPNUTÍ A VYPNUTÍ

**Model 651.01:** Stiskněte jedno ze dvou tlačítek (obr.1 - bod 3) podle požadovaného směru otáčení. Přístroj se spustí rychlostí 3500 otáček za minutu. Následující stisknutí téhož tlačítka zvyšují rychlost otáčení na 6000, 8500 a 11000 otáček za minutu, pak snižují rychlost na 8500, 6000 a 3500 otáček za minutu (obr.2).

Pro vypnutí stiskněte druhé tlačítko (obr.1 - bod 3).

**Model 651.02:** Zapnutí a vypnutí přístroje se provádí pomocí spínače (obr.1 - bod 4). Lze zvolit dvě různé rychlosti otáčení: 4500 a 6000 otáček za minutu.

### DOBÍJENÍ BATERIE (mod. 651.02)

- Před prvním použitím přístroje a později, když se vybije po používání, nabíjete baterii po dobu 12 hodin.
- Přístroj vypněte spínačem (obr.1 - bod 4). Baterii lze nabíjet, pouze když je přístroj vypnutý.
- Adaptér (obr.1 - bod 21) spojte s přístrojem zasunutím zástrčky do příslušné zdíčky na přístroji (obr.1 - bod 5).
- Adaptér zapojte do elektrické zásuvky.
- Baterii dobíjete, až když se projeví snížení výkonu přístroje.
- Po úplném dobití baterie může přístroj fungovat 60 minut bez připojení k elektrické síti.
- Přístroj může fungovat jak se síťovým napájením, tak režimem bez kabelu.
- Jestliže se u přístroje úplně vybije baterie a přístroj nefunguje se síťovým napájením, přístroj vypněte, nabíjete baterii po dobu asi pěti minut a znovu zapněte přístroj připojený k síti.

### NASAZENÍ A ODSTRANĚNÍ PŘÍSLUŠENSTVÍ

- Tyto postupy provádějte vždy s vypnutým přístrojem.
- Příslušenství sejměte jednoduchým vytáhnutím z přístroje. Pro montáž příslušenství zatlačte do jeho uložení až na doraz (obr.3).
- **Model 651.01:** Leštičí válečky jsou pod tlakem nasunuty na držák. Pro jejich demontáž si případně pomozte vhodným nářadím (obr.4).

### RADY PRO POUŽÍVÁNÍ

- Doporučujeme používat příslušenství čisté a desinfikované.
- Kůže musí být suchá. Nemyjte si nohy nebo ruce těsně před provedením práce.

### ZKRACOVÁNÍ NEHTŮ

Použijte safírový **disk s jemnou strukturou** (obr.1 - bod 10). Při pečlivém ošetřování budou silnější. Když definitivně opustíte nůžky a pinzety můžete pracovat přesněji předejít zarůstání nehtů.

### ZAROSTLÉ NEHTY

Použijte **jehlovou frézu** (obr.1 - bod 14) nebo **frézu tvaru plamene** (obr.1 - bod 16) pro péči a předcházení zarůstání nehtů. Pracujte postupně, opatrně s pevnou rukou.

### OTLAKY A KUŘÍ OKA

Použijte **safírovou špičku s jemnou strukturou** (obr.1 - bod 7) a odstraňte ztvrdlou kůži z místa, kde chcete odstranit otlaky nebo kuří oka. Práci dokončete **kulatou safírovou frézou** (obr.1 - bod 15).

### ZTVRDLÁ KŮŽE A MOZOLY

Použijte **safírovou špičku s jemnou strukturou** (obr.1 - bod 8) na celou ošetřovanou plochu a broušení opakujte několikrát, až po úplné odstranění mozolů nebo ztvrdlé kůže. Pro mimořádně velké plochy použijte **dlouhou safírovou špičku** (obr.1 - bod 9).

### KŮŽE KOLEM NEHTŮ

Pro odstranění mrtvé kůže kolem nehtů, zvláště na nohou, použijte **frézu tvaru plamene** (obr.1 - bod 16).

### POVRCH NEHTŮ

Použijte **válcovou frézu** (obr.1 - bod .17) pro zmenšení příliš

hrubého povrchu na nehtech nohou. Pro vyleštění povrchu a odstranění hrubého vzhledu použijte **plstěný nástavec** (obr.1 - bod.12).

## KŮŽIČKA NA NEHTOVÉM LŮŽKU

Tato práce se musí provádět na vlhké kůži. Pro odstranění kůžičky z lůžka nehtů použijte **nástroj na kůžičku** (obr.1 - bod 20) (pouze model 651.01). Špička se neotáčí, ale provádí pohyb dopředu a zpět.

## LEŠTĚNÍ NEHTŮ

Pro leštění jak přirozených nehtů, tak umělých nehtů použijte **kartáček** (obr.1 - bod 13) (pouze model 651.01).

## PÉČE O UMĚLÉ NEHTY

Pro zkrácení a modelování umělých nehtů použijte **leštičí válečky** namontované na příslušném **držáku** (obr.1 - bod 18) (pouze model 651.01).

## POUŽITÍ PŘÍSLUŠENSTVÍ Z JINÝCH PŘÍSTROJŮ

Pro montáž příslušenství z jiných přístrojů použijte vhodné **vřeteno** (obr.1 - bod.19) (pouze model 651.01).

## OCHRANA PROTI PRACHU Z NEHTŮ

Na ochranu proti prachu, který se tvoří při ošetřování nehtů, použijte zvláštní **transparentní kryt** (obr.1 - bod.6) (pouze model .651.01).

## ČIŠTĚNÍ A ÚDRŽBA

- Čištění a údržba se musí provádět po každém použití.
- Před každou údržbou nebo výměnou přístroj VYPNĚTE a odpojte ho ze zdroje elektrického napájení.
  - Po každém použití sejměte příslušenství a případný kryt z transparentního plastu (obr.1 - bod.6).
  - Použitě příslušenství očistěte denaturovaným lihem a kartáčkem nebo je sterilizujte ve vroucí vodě nebo ve vhodných sterilizačních přístrojích.
  - **UPOZORNĚNÍ:** Sestavený přístroj neponořujte do vody, ani ho nepolevejte vodou. Pouze příslušenství a transparentní kryt lze umývat vodou (obr.5).
  - Tělo přístroje očistěte měkkým, případně vlhkým hadříkem. V žádném případě nepoužívejte rozpouštědla nebo abrazivní čisticí prostředky!

## LIKVIDACE

- Přístroj se musí likvidovat v souladu s pravidly na ochranu životního prostředí.

Tento přístroj je v souladu s evropskými směrniciemi 2004/108/ES, 2009/125/ES, 2006/95/ES a s nařízením ES č. 1275/2008.



## ZÁRUKA

Záruční podmínky značky VALERA:

1. Záruka vztahující se na tento spotřebič je stanovena našim zástupcem v zemi prodeje. Ve Švýcarsku a zemích řídicích se podle direktivy Evropské Unie 44/99/CE je záruční doba stanovena na 24 měsíců pro využití v domácnosti a 12 měsíců pro profesionální a podobné použití. Záruční doba začíná běžet od data nabytí spotřebiče koupí, jak je uvedeno na záručním listu (popř. účtence) nebo fakturé a potvrzenem razítkem prodejce.
2. Záruka je uplatnitelná oproti předložení záručního listu (popř. účtence) nebo faktury.
3. Záruka se vztahuje na odstranění závad, vyplývajících z prokazatelných chyb materiálu nebo zpracování, vzniklých v průběhu záruční doby. Odstranění závad bude provedeno jejich opravou, popř. výměnou za bezvadné zboží. Záruka se nevztahuje na jakékoliv poškození vzniklé v důsledku nesprávného připojení ke zdrojům energie, nevhodného použití, rozbití, běžného opotřebení a nerespektování instrukcí v návodu k použití.
4. Veškeré další reklamace, včetně eventuálního zevnějšího poškození přístroje, jsou vyloučeny, pokud náš závazek není právně vymahatelný.
5. Záruční servis je zdarma; neovlivňuje datum vypršení záruky.
6. Záruka se stává bezpředmětnou, pokud oprava přístroje byla provedena neautorizovaným servisem.

V případě zjištění závady vraťte zabalený přístroj společně se záručním listem s řádně uvedeným datem a razítkem servisního centru značky Valera nebo prodejci, který jej zašle na servisní centrum oficiálního dovozce.



Symbol  na výrobku nebo jeho balení udává, že tento výrobek nepatří do domácího odpadu. Je nutné jej odvézt do sběrného místa pro recyklaci elektrického a elektronického zařízení. Zajištěním správné likvidace tohoto výrobku pomůžete zabránit negativním důsledkům pro životní prostředí a lidské zdraví, které by jinak byly způsobeny nevhodnou likvidací tohoto výrobku. Podrobnější informace o recyklaci tohoto výrobku zjistíte u příslušného místního úřadu, služby pro likvidaci domovního odpadu nebo v obchodě, kde jste výrobek zakoupili.

**VALERA** registrovaná obchodní značka společnosti Ligo Electric S.A. - Switzerland



## INSTRUCȚIUNI DE FOLOSIRE

Citiți cu atenție aceste instrucțiuni de folosire și păstrați-le cu grijă. Acestea conțin recomandări importante referitoare la siguranța și utilizarea aparatului.

Disponibile și pe site-ul <http://www.valera.com/>

## AVERTISMENTE DE SIGURANȚĂ:

- Important: Pentru a garanta o protecție suplimentară, se recomandă să montați în instalația electrică de la care este alimentat aparatul un întrerupător diferențial cu un curent de intervenție de maximum 30 mA. Pentru mai multe informații consultați un electrician de încredere.

- Verificați ca aparatul să fie perfect uscat înainte de a-l utiliza.



- **ATENȚIE:** Nu folosiți aparatul în apropierea căzilor de baie, a chiuvetelor sau a altor recipiente care conțin apă.

- Acest aparat poate fi utilizat de copii începând cu vârsta de 8 ani și de persoane cu capacități fizice, senzoriale sau mentale reduse, sau lipsite de experiență și de cunoștințe, dacă acestea sunt supravegheate în mod adecvat sau dacă au fost instruite în legătură cu folosirea în siguranță a aparatului și dacă își dau seama de pericolele asociate cu acesta.

- Copiii nu trebuie să se joace cu aparatul.

- Operațiile de curățare și de întreținere nu trebuie să fie efectuate de copii fără supraveghere.

- Când uscătorul de păr e folosit într-o baie, scoateți-l din priză după folosire, deoarece apropierea apei reprezintă un pericol, chiar și atunci când uscătorul de păr e stins.

- Nu folosiți aparatul dacă nu funcționează corect, dacă a căzut sau dacă este deteriorat cablul. Nu încercați să reparați singuri un aparat electric, ci adresați-vă unui tehnician autorizat.

- Conectați aparatul numai la curent alternativ și controlați ca tensiunea din rețea să corespundă cu cea indicată pe aparat.
- **Nu introduceți niciodată aparatul în apă sau în alte lichide.**
- **Nu puneți aparatul într-un loc din care ar putea să cadă în apă sau în alt lichid.**
- **Nu încercați să recuperați un aparat electric căzut în apă: deconectați imediat ștecherul din priză.**
- După utilizare, stingeți întotdeauna aparatul și scoateți ștecherul din priză. Nu scoateți ștecherul din priză trăgând de cablu și nu efectuați această operație dacă aveți mâinile ude.
- Nu înfășurați niciodată cablul în jurul aparatului. Controlați periodic să nu fie deteriorat cablul.
- Pentru a evita o supraîncălzire periculoasă, se recomandă să desfășurați cablul de alimentare pe toată lungimea sa.
- Dacă este deteriorat cablul, trebuie înlocuit de producător sau de serviciul său de asistență tehnică, sau de o persoană cu o calificare similară, pentru a preveni orice risc.

- Elementele care constituie ambalajul aparatului (pungi de plastic, cutie de carton etc.) nu trebuie să fie lăsate la îndemâna copiilor, deoarece reprezintă o sursă de pericol potențial.
- Acest aparat a fost proiectat doar pentru manichiură și pedichiură. Orice altă utilizare este considerată improprie și, prin urmare, periculoasă. Producătorul nu poate fi considerat responsabil pentru eventualele daune produse din cauza utilizării neadecvate sau eronate.
- Aparatul este echipat cu o baterie NiMH. Pentru a proteja mediul înconjurător, se recomandă să nu aruncați bateria descărcată împreună cu gunoii menajer, ci să o predați la un centru special de colectare.
- Pentru operația de înlăturare a bateriei, adresați-vă personalului tehnic calificat sau centrului de tratare/recupere.
- Nu expuneți bateria la umiditate excesivă sau la contactul cu substanțe lichide
- Țineți bateria la distanță adecvată față de câmpurile magnetice, de sursele de căldură și de flăcări libere.
- Pericol de zgârieturi sau tăieturi. Dacă un accesoriu este deteriorat, nu-l utilizați, ci înlocuiți-l imediat.
- Dacă aveți pacemaker, înainte de utilizare consultați-vă medicul.
- Nu utilizați aparatul dacă există răni, iritații sau boli de piele.

#### Important

- După fiecare utilizare curățați și dezinfectați accesoriile folosite.

## MOD DE UTILIZARE

### COMPONENTE

- 1 Maniswiss Professional (651.01)
- 2 Maniswiss Cordless (651.02)
- 3 Mod. 651.01: butoane de pornire / sens de rotație / selectare viteză / oprire
- 4 Mod. 651.02: selector pornire / oprire
- 5 Priză pentru alimentator
- 6 Căpăcel de protecție transparent (doar pentru Mod. 651.01)
- 7 Con de safir cu granulație fină
- 8 Con de safir cu granulație mare
- 9 Con de safir lung (doar Mod. 651.01)
- 10 Disc de safir cu granulație fină
- 11 Disc de safir cu granulație mare (doar Mod. 651.01)
- 12 Con de fetru
- 13 Perie (doar pentru Mod. 651.01)
- 14 Freză cu ac (doar pentru Mod. 651.01)
- 15 Freză de safir rotundă
- 16 Freză "flacăra"
- 17 Freză cilindrică
- 18 Suport și tuburi de lustruire cu granulație mare, medie și fină (Mod. 651.01)
- 19 Mandrină pentru montarea altor accesorii (doar pentru Mod. 651.01)
- 20 Dispozitiv pentru pielite (doar pentru Mod. 651.01)
- 21 Transformator
- 22 ValiJoară de aluminiu (doar pentru Mod. 651.01)
- 23 Casetă (doar pentru Mod. 651.02)

### ALIMENTAREA DE LA REȚEA

Conectați transformatorul (fig.1 - detaliu 21) la aparat, introducând ștecherul în priză corespunzătoare a aparatului (fig. 1 - det. 5). Conectați transformatorul la priză de curent.

### PORNIREA ȘI OPRIREA

**Modelul 651.01:** Apăsăți pe unul dintre cele două butoane (fig. 1 - det. 3) în funcție de sensul de rotație dorit. Aparatul pornește cu o viteză de 3500 rotații/minut. Apăsările succesive pe același buton variază viteza de rotație, mărind-o la 6000, 8500 și 11000 rotații/minut, apoi încetinind-o la 8500, 6000 și 3500 rotații/minut (fig. 2).

Pentru a-l stinge apăsați pe celălalt buton (fig. 1 - det. 3).

**Modelul 651.02:** Pornirea și oprirea aparatului se fac de la întrerupător (fig. 1 - det. 4). Se pot selecta două viteze diferite de rotație: 4500 și 6000 rotații/minut.

### ÎNCĂRCAREA BATERIEI

#### (Mod. 651.02)

- Înainte de a utiliza aparatul pentru prima oară și după aceea, când se descarcă după utilizare, încărcați bateria timp de 12 ore.
- Opiți aparatul de la întrerupător (fig. 1 - det. 4). Încărcarea bateriei este posibilă doar când aparatul este stins.
- Conectați transformatorul (fig. 1 - det. 21) la aparat, introducând ștecherul în priză corespunzătoare a aparatului (fig. 1 - det. 5).
- Conectați transformatorul la priză de curent.
- Încărcați bateria numai când observați o diminuare evidentă a puterii aparatului.
- Când bateria s-a încărcat complet, aparatul poate fi utilizat timp de 60 minute fără a fi conectat la rețeaua electrică.
- Aparatul poate funcționa atât cu alimentarea de la rețea cât și în modul cordless (fără cablu).
- Dacă aparatul, când este complet descărcat, nu funcționează cu alimentarea de la rețea, stingeți aparatul, încărcați bateria timp de cinci minute și aprindeți din nou aparatul conectat la rețea.

### DEMONTAREA ȘI MONTAREA ACCESORIILOR

- Efectuați această operație întotdeauna cu aparatul stins.
- Demontați accesoriul de pe aparat trăgând de el. Pentru a-l monta, împingeți-l în locașul său, până la capăt (fig. 3).
- **Modelul 651.01:** Tuburile de lustruire se introduc pe suport prin apăsare. Eventual, ajutați-vă cu un instrument pentru a le demonta (fig. 4).

### RECOMANDĂRI DE UTILIZARE

- Se recomandă să utilizați accesoriile curate și dezinfectate.
- Pielea trebuie să fie uscată. Nu vă spălați pe mâini sau pe picioare imediat înainte de a începe îngrijirea.

### SCURTAREA UNGHIILOR

Utilizați **discul din safir cu granulație fină** (fig. 1 - poz. 10). O îngrijire regulată va face unghiile mai robuste.

Renunțând definitiv la foarfeci și cleștoare puteți acționa cu precizie mai mare și puteți preveni încălzirea unghiilor.

### UNGHII ÎNCĂRNATE

Utilizați **freza cu ac** (fig. 1 - poz. 14) sau **freza "flacăra"** (fig. 1 - poz. 16) pentru a trata și a preveni încălzirea unghiilor. Procedați treptat, cu delicatețe, cu mâna fermă.

### BĂTĂTURI

Utilizați **conul din safir cu granulație fină** (fig. 1 - poz.7) pentru a îndepărta pielea întărită de pe zonele unde doriți să eliminați bătăturile.

Finișați cu **freza din safir rotundă** (fig. 1 - poz. 15).

## PIELE ÎNTĂRITĂ ȘI CALOZITĂȚI

Treceți cu **conul din safir cu granulație mare** (fig. 1 - poz. 8) pe toată suprafața care urmează a fi îngrijită și repetați operațiunea de mai multe ori, până la dispariția completă a calozităților sau a pielii întărite. Pentru zonele extrem de extinse, utilizați **conul din safir lung** (fig. 1 - poz. 9).

## PIELEA DIN JURUL UNGHIILOR

Pentru a îndepărta pielea moartă din jurul unghiilor, în special a celor de la picioare, utilizați **freza "flacăra"** (fig. 1 - poz. 16).

## SUPRAFAȚA UNGHIILOR

Utilizați **freza cilindrică** (fig. 1 - poz. 17) pentru a reduce suprafața prea groasă a unghiilor de la picioare. Pentru a netezi suprafața acestora și pentru a elimina asperitățile, utilizați **conul din fetru** (fig. 1 - poz. 12).

## PIELEA DE PE LUNULA UNGHIILOR

Această operație trebuie făcută pe pielea umedă. Pentru a elibera lunula de piele, utilizați **dispozitivul pentru pielife** (fig. 1 - poz. 20) (doar mod. 651.01). Vârful nu se rotește, ci efectuează o mișcare înainte-înapoi.

## LUSTRIREA UNGHIILOR

Pentru a lustrui atât unghiile naturale, cât și pe cele artificiale, utilizați **peria** (fig. 1 - poz. 13) (doar mod. 651.01).

## ÎNGRIJIREA UNGHIILOR ARTIFICIALE

Pentru a scurta și a modela unghiile artificiale, utilizați **tuburile pentru lustruire** montate pe **suportul** respectiv (fig. 1 - poz. 18) (doar mod. 651.01).

## UTILIZAREA ACCESORIILOR ALTOR APARATE

Pentru a monta accesoriile altor aparate, utilizați **mandrina** corespunzătoare (fig. 1 - poz. 19) (doar mod. 651.01).

## PROTECȚIA ÎMPOTRIVA PRAFULUI DE UNGHII

Pentru a vă proteja de praful care se produce în timpul îngrijirii unghiilor, utilizați **căpăcelul de protecție transparent** (fig. 1 - poz. 6) (doar mod. 651.01).

## CURĂȚAREA ȘI ÎNTREȚINEREA

- Efectuați curățarea și întreținerea după fiecare utilizare.
- Toate operațiile de întreținere sau de înlocuire trebuie efectuate cu aparatul STINS și deconectat de la rețea.
  - După fiecare utilizare, scoateți accesoriul și eventualul căpăcel de protecție din plastic transparent (fig. 1 - poz. 6).
  - Curățați accesoriile utilizate cu alcool denaturat și cu o perie sau sterilizați-le în apă fierbinte sau cu aparate adecvate de sterilizare.
  - ATENȚIE: Nu introduceți și nu udați cu apă aparatul complet montat. Numai accesoriile și căpăcelul de protecție transparent se pot spăla cu apă (fig. 5).
  - Curățați carcasa aparatului cu o cârpă moale, eventual ușor umezită. Nu utilizați în niciun caz solvenți sau detergenți abrazivi!

## ELIMINAREA

- Aparatul trebuie aruncat la gunoi respectând normele de protecție a mediului înconjurător.

Acest aparat este conform cu Directivele europene 2004/108/CE, 2009/125/CE, 2006/95/CE și cu regulamentul (CE) Nr. 1275/2008.



## GARANȚIE

VALERA garantează produsul pe care l-ați cumpărat în următoarele condiții:

1. Sunt valabile condițiile de garanție stabilite de dealer-ul nostru oficial în țara de cumpărare. În Elveția și în țările în care e în vigoare directiva europeană 44/99/CE, perioada de garanție este de 24 de luni, pentru uz casnic, și de 12 luni, pentru uz profesional sau similar. Perioada de garanție începe de la data de cumpărare a aparatului. Ca dată de cumpărare este considerată data care rezultă sau din prezentul certificat de garanție, completat în mod corect și ștampilat de vânzător, sau din documentul de cumpărare.
2. Garanția este aplicabilă doar în prezența certificatului de garanție sau a facturii de vânzare.
3. Garanția acoperă eliminarea defectelor apărute în perioada de garanție provenite de la problemele materialului sau vina producătorului. Eliminarea defecțiunilor va fi făcută fie prin repararea aparatului, fie prin înlocuirea lui. Garanția nu este valabilă în cazul conectării aparatului la o sursă improprie de curent, folosire necorespunzătoare, trântire sau nerespectarea instrucțiunilor de folosire.
4. Orice alte plângeri, fie ele de natură exterioară aparatului sunt excluse, doar dacă este din vină noastră.
5. Serviceul nu afectează termenul de expirare al garanției.
6. Garanția devine invalidă dacă reparațiile sunt făcute de un service neautorizat.



Simbolul  de pe produs sau de pe ambalaj indică faptul că produsul nu trebuie aruncat împreună cu gunoii menajeri. Trebuie predat la punctul de colectare corespunzător pentru reciclarea echipamentelor electrice și electronice. Asigurându-vă că ați eliminat corect produsul, ajutați la evitarea potențialelor consecințe negative pentru mediul înconjurător și pentru sănătatea persoanelor, consecințe care ar putea deriva din aruncarea necorespunzătoare a acestui produs. Pentru mai multe informații detaliate despre reciclarea acestui produs, vă rugăm să contactați biroul local, serviciul pentru eliminarea deșeurilor sau magazinul de la care l-ați achiziționat.

VALERA este marcă înregistrată de Ligo Electric S.A. - Elveția

## INSTRUKCJA OBSŁUGI

Przeczytać uważnie niniejszą instrukcję obsługi i zachować ją na przyszłość. Zawiera ona cenne porady i zalecenia dotyczące bezpieczeństwa i obsługi urządzenia.

Dostępne również na stronie [www.valera.com](http://www.valera.com)

### OSTRZEŻENIA DOTYCZĄCE BEZPIECZEŃSTWA

- Ważne: W celu zapewnienia dodatkowej ochrony zaleca się zamontowanie w instalacji elektrycznej wyłącznika różnicowo-prądowego o prądzie wyłączającym nieprzekraczającym 30 mA. W celu uzyskania dodatkowych informacji należy się zwrócić do kompetentnego elektryka.
- Przed użyciem upewnić się, że urządzenie jest całkowicie suche.



- **UWAGA:** Nie używać urządzenia w pobliżu wanny, umywalki lub innych zbiorników z wodą.
- Urządzenie może być obsługiwane przez dzieci w wieku powyżej 8 lat oraz osoby o ograniczonej sprawności fizycznej, umysłowej lub sensorycznej, bądź nieposiadające odpowiedniej wiedzy czy doświadczenia, pod warunkiem, że odbywa się to pod odpowiednim nadzorem, bądź zostały one poinstruowane w zakresie sposobu jego bezpiecznej obsługi i są świadome związanych z tym zagrożeń.
- Pilnować, aby dzieci nie bawiły się urządzeniem.
- Czyszczenie i konserwacja nie mogą być wykonywane przez dzieci pozbawione nadzoru.
- Jeżeli korzysta się z suszarki w łazience, po użyciu należy ją odłączyć od zasilacza, gdyż bliskość wody może stwarzać zagrożenie nawet wtedy, gdy suszarka jest wyłączona.
- Nie używać nigdy urządzenia w przypadku zauważenia oznak niewłaściwego działania, jeżeli urządzenie upadło lub przewód zasilający jest uszkodzony. Nie próbować naprawić urządzenia we własnym zakresie, lecz zlecić to autoryzowanemu serwisantowi.
- Urządzenie można podłączać tylko do prądu zmiennego; należy sprawdzić, czy napięcie sieciowe odpowiada oznakowaniom na urządzeniu.
- **Nie zanurzać nigdy urządzenia w wodzie lub innych cieczach.**
- **Nie stawiać nigdy urządzenia w miejscu, w którym mogłoby wpaść do wody lub innych miejscach.**
- **Nie próbować nigdy wyciągnąć urządzenia, które przypadkowo wpadło do wody: natychmiast wyjąć wtyczkę z gniazdka.**
- Po użyciu należy zawsze wyłączyć urządzenie i wyjąć wtyczkę z gniazdka. Podczas wyjmowania wtyczki z gniazdka nie wolno ciągnąć za kabel i nie wolno wykonywać tej czynności mokrymi rękami.
- Nie owijać nigdy kabla wokół urządzenia. Od czasu do czasu sprawdzać, czy kabel nie jest uszkodzony.
- Aby uniknąć niebezpiecznego przegrzania, zaleca się rozwinięcie kabla zasilania na całą długość.
- Jeżeli kabel jest uszkodzony, musi zostać wymieniony przez producenta, autoryzowany serwis lub osobę o podobnych kwalifikacjach w celu uniknięcia ryzyka.
- Elementy opakowania urządzenia (woreczki foliowe, kartonowe pudełko itp.) nie mogą być pozostawione w zasięgu dzieci, gdyż stanowią potencjalne źródło zagrożenia.
- To urządzenie zostało zaprojektowane wyłącznie do wykonywania zabiegów manicure i pedicure. Wszelkie inne zastosowania

- uważane są za niewłaściwe i w związku z tym za niebezpieczne. Konstruktor nie ponosi odpowiedzialności za ewentualne szkody powstałe wskutek nieprawidłowej obsługi urządzenia lub użytkowania go niezgodnie z przeznaczeniem.
- Urządzenie jest wyposażone w baterię niklową (NiMH). Zgodnie z zasadami ochrony środowiska naturalnego, zużytej baterii nie wolno wyrzucać wraz z odpadami domowymi, lecz należy oddać ją do specjalistycznego punktu zbiórki odpadów.
  - Złocić wyjęcie baterii wykwalifikowanemu personelowi technicznemu lub punktu odbioru/recyklingu.
  - Nie wystawiać baterii na działanie nadmiernej wilgoci lub kontakt z cieczami.
  - Trzymać baterię z dala od pól magnetycznych, źródeł ciepła i otwartego ognia.
  - Niebezpieczeństwo zadrapań lub skaleczeń. Jeżeli któreś z akcesoriów jest uszkodzone, nie należy go używać, lecz niezwłocznie wymienić.
  - Jeżeli ma się wszczepiony rozrusznik, przed użyciem urządzenia należy się skonsultować z lekarzem prowadzącym.
  - Nie używać urządzenia w przypadku zranień, podrażnień lub chorób skóry.

#### Ważne

- Po każdym użyciu należy wyczyścić i zdezynfekować użyte akcesoria.

## SPÓSOB UŻYCIA CZĘŚCI

- 1 Maniswiss Professional (651.01)
- 2 Maniswiss Cordless (651.02)
- 3 Mod. 651.01: przyciski włączania / kierunku obrotów / wyboru prędkości / wyłączania
- 4 Mod. 651.02: przełącznik włączania/wyłączania
- 5 Gniazdo zasilacza
- 6 Przezroczysta osłona (tylko mod. 651.01)
- 7 Stożek szafirowy drobnziarnisty
- 8 Stożek szafirowy gruboziarnisty
- 9 Stożek szafirowy długi (tylko mod. 651.01)
- 10 Tarcza szafirowa drobnziarnista
- 11 Tarcza szafirowa gruboziarnista (tylko mod. 651.01)
- 12 Stożek filcowy
- 13 Szczoteczka (tylko mod. 651.01)
- 14 Frezarka igłowa (tylko mod. 651.01)
- 15 Frezarka szafirowa okrągła
- 16 Frezarka w kształcie płomienia
- 17 Frezarka cylindryczna
- 18 Obsadka i nasadki szlifujące gruboziarniste, średnioziarniste i drobnziarniste (mod. 651.01)
- 19 Wrzuciono do montowania innych akcesoriów (tylko mod. 651.01)
- 20 Nasadka do usuwania skórek (tylko mod. 651.01)
- 21 Zasilacz
- 22 Walizeczka aluminiowa (tylko mod. 651.01)
- 23 Kuferek (tylko mod. 651.02)

## ZASILANIE SIECIOWE

Podłączyć zasilacz (rys. 1 - odn. 21) do urządzenia, wkładając wtyk do odpowiedniego gniazda na urządzeniu (rys. 1 - odn. 5). Podłączyć zasilacz do gniazda zasilania.

## WŁĄCZANIE I WYŁĄCZANIE

**Model 651.01:** Nacisnąć jeden z dwóch przycisków (rys. 1 - rif.3) w zależności odżądanego kierunku obrotów. Urządzenie uruchomi się z prędkością 3500 obr./min. Kolejne naciśnięcia tego samego przycisku powodują zmianę prędkości obrotowej, zwiększając ją najpierw do 6000, 8500 i 11000 obr./min., a następnie zmniejszając ją do 8500, 6000 i 3500 obr./min. (rys.2).

Aby wyłączyć urządzenie, należy nacisnąć drugi przycisk (rys. 1 - odn.3).

**Model 651.02:** Urządzenie włącza się i wyłącza za pomocą wyłącznika (rys. 1 - odn.4). Istnieje możliwość wyboru dwóch różnych prędkości obrotowych: 4500 i 6000 obr./min.

## ŁADOWANIE BATERII (mod. 651.02)

- Przed pierwszym użyciem urządzenia, a następnie po rozładowaniu baterii wskutek użytkowania urządzenia, baterie należy ładować przez 12 godzin.
- Wyłączyć urządzenie przyciskiem (rys. 1 - odn.4). Ładowanie baterii jest możliwe tylko przy wyłączonym urządzeniu.
- Podłączyć zasilacz (rys. 1 - odn.21) do urządzenia, wkładając wtyk do odpowiedniego gniazda na urządzeniu (rys.1 - odn.5).
- Podłączyć zasilacz do gniazda zasilania.
- Baterię należy ładować tylko wtedy, gdy zauważy się znaczny spadek mocy urządzenia.
- Po całkowitym naładowaniu baterii urządzenie może być używane przez około 60 minut bez konieczności podłączania go do sieci.
- Urządzenie może działać zarówno jako sieciowe, jak i bezprzewodowe (cordless).
- Jeżeli przy całkowitej rozładowanej baterii urządzenie nie działa po podłączeniu do sieci, należy je wyłączyć, ładować baterię przez około pięć minut i włączyć je ponownie w trybie zasilania sieciowego.

## DEMONTAŻ I MONTAŻ AKCESORIÓW

- Tę operację należy zawsze wykonywać po uprzednim wyłączeniu urządzenia.
- Zdjąć nasadkę z urządzenia poprzez jej pociągnięcie. Aby ją zamontować, należy ją wepchnąć w gniazdo do oporu (rys.3).
- **Model 651.01:** Nasadki szlifujące należy wcisnąć w obsadkę. Do ich demontażu można ewentualnie użyć odpowiedniego przyrządu (rys.4).

## WSKAZÓWKI DOTYCZĄCE OBSŁUGI URZĄDZENIA

- Zaleca się korzystanie tylko z czystych i zdezynfekowanych akcesoriów.
- Skóra musi być sucha. Nie myć stóp lub rąk bezpośrednio przed rozpoczęciem zabiegu.

## SKRACANIE PAZNOKKI

Użyć drobnziarnistej **tarczy szafirowej** (rys.1 - poz.10). Regularna pielęgnacja wzmacnia paznokcie. Rezygnując definitywnie z nożycek i obojczyków do paznokci, ma się możliwość precyzyjniejszego działania, zapobiegając tym samym wrastaniu paznokci.

## WROŚNIĘTE PAZNOKCIE

Do pielęgnacji wrośniętych paznokci i zapobiegania wrastaniu paznokci najlepiej nadaje się **frezarka w kształcie igły** (rys. 1 - poz.14) lub **płomienia** (rys.1 - poz.16). Należy działać stopniowo i delikatnie, ale pewnym ruchem.

## ODCISKI I NAGNIOTKI

Użyć drobnziarnistego **stożka szafirowego** (rys.1 - poz.7), usunąć stwardniałą skórę ze strefy, w której powstały odciski lub nagniotki.

Na koniec użyć **okrągłejfrezarki szafirowej** (rys.1 - poz.15).

## ZGRUBIENIA I ZROGOWACENIA

Najpierw użyć na całej powierzchni skóry gruboziarnistego **stożka szafirowego** (rys.1 - poz.8), powtarzając operację kilka

razy, aż do całkowitego usunięcia zgrubień i zrogowaceń. W przypadku szczególnie rozległych obszarów użyć długiego **stożka szafirowego** (rys.1 - poz.9).

## SKÓRA WOKÓŁ PAZNOKCI

Aby usunąć martwy naskórek wokół paznokci, zwłaszcza na stopach, należy użyć **frezarki w kształcie płomienia** (rys.1 - poz.16).

## POWIERZCHNIA PAZNOKCI

Do zmniejszania zgrubień na powierzchni paznokci stóp służy **frezarka cylindryczna** (rys.1 - poz.17). Do wygładzania powierzchni paznokci stóp i usuwania nierówności należy użyć **stożka filcowego** (rys.1 - poz.12).

## SKÓRKI WOKÓŁ PAZNOKCI

Usuwanie skórek należy wykonywać, gdy skóra jest wilgotna. Aby usunąć skórki z płytki paznokcia, należy użyć **nasadki do usuwania skórek** (rys.1 - poz.20) (tylko mod.651.01). Jej końcówka nie obraca się, lecz wykonuje ruch do przodu i do tyłu.

## NADAWANIE PAZNOKCIOM POŁYSKU

Aby nadać połysk paznokciom naturalnym lub sztucznym, należy użyć **szczoteczki** (rys.1 - poz.13) (tylko mod.651.01).

## PIELĘGNACJA SZTUCZNYCH PAZNOKCI

Do skracania i modelowania sztucznych paznokci należy używać nasadek szlifujących zamontowanych w odpowiedniej obsadce (rys.1 - poz.18) (tylko mod. 651.01).

## UŻYWANIE AKCESORIÓW NALEŻĄCYCH DO INNYCH URZĄDZEŃ

Do montowania akcesoriów należących do innych urządzeń służy **wrzeciono** (rys.1 - poz.19) (tylko mod. 651.01).

## ZABEZPIECZENIE PRZED PYŁEM POWSTAJĄCYM PODCZAS PIELĘGNACJI PAZNOKCI

Do ochrony przed pyłem powstającym podczas pielęgnacji paznokci służy specjalna **przezroczysta osłona** (rys.1 - poz.6) (tylko mod.651.01).

## CZYSZCZENIE I KONSERWACJA

Po każdym użyciu urządzenia należy go wyczyścić i zadbać o odpowiednią konserwację.

- Wszelkie prace konserwacyjne lub wymiany akcesoriów należy wykonywać po uprzednim **WYŁĄCZENIU** urządzenia i odłączeniu go od zasilania.
- Po każdym użyciu należy zdjąć akcesoria i ewentualną przezroczystą plastikową osłonę (rys.1 - poz.6).
- Wyczyścić użyte akcesoria alkoholem przemysłowym i szcztoką lub wysterylizować je w gorącej wodzie lub odpowiednim sterylizatorze.
- UWAGA: Nie zanurzać całego urządzenia w wodzie i nie dopuszczać do jego zamoczenia. W wodzie można myć tylko akcesoria i przezroczystą osłonę (rys.5).
- Oczyszczyć korpus urządzenia miękką szmatką, którą można ewentualnie lekko zwilżyć wodą. W żadnym wypadku nie wolno używać rozpuszczalników lub detergentów ściernych!

## UTYLIZACJA

- Urządzenie należy zutylizować zgodnie z obowiązującymi przepisami o ochronie środowiska.

To urządzenie jest zgodne z wymaganiami dyrektyw europejskich 2004/108/WE, 2009/125/WE, 2006/95/WE oraz rozporządzeniem (WE) nr 1275/2008.



## GWARANCJA

VALERA udziela gwarancji na zakupione przez Państwa urządzenie na następujących warunkach:

1. Obowiązują warunki gwarancji określone przez oficjalnego dystrybutora w kraju zakupu. W Szwajcarii oraz w krajach, w których obowiązuje Dyrektywa europejska 44/99/CE, okres gwarancji wynosi 24 miesiące, w przypadku jeśli urządzenie jest przeznaczone do użytku domowego lub 12 miesięcy, jeśli urządzenie jest przeznaczone do użytku profesjonalnego lub podobnego. Okres gwarancji jest liczony od daty zakupu urządzenia. Za datę zakupu uważa się datę podaną na niniejszej karcie gwarancyjnej prawidłowo wypełnionej i podpisej przez sprzedawcę lub na dowodzie zakupu.
2. Gwarancja obowiązuje jedynie po okazaniu niniejszej karty gwarancyjnej lub dowodu zakupu.
3. Gwarancja obejmuje usunięcie wszystkich usterek spowodowanych wadami materiałów lub wykonania, jakie pojawiają się w okresie gwarancji. Usunięcie usterek w urządzeniu może polegać na naprawie lub wymianie produktu. Gwarancja nie obejmuje usterek ani szkód spowodowanych podłączeniem do zasilania niezgodnie z normą, nieprawidłową eksploatacją produktu oraz nieprzebraniem zasad użytkowania.
4. Wszelkie roszczenia, a w szczególności dotyczące odszkodowań za ewentualne szkody powstałe poza urządzeniem, są niniejszym wyłączone za wyjątkiem ewentualnej odpowiedzialności wyraźnie określonej w obowiązujących przepisach prawa.
5. Serwis gwarancyjny jest zapewniany bez obciążenia; serwis nie powoduje przedłużenia gwarancji ani rozpoczęcia nowego okresu gwarancyjnego.
6. Gwarancja wygasa, jeśli w przypadku napraw lub modyfikacji urządzenia przez osoby nieupoważnione. W razie uszkodzenia, zwrócić urządzenie w opakowaniu wraz z prawidłowo wypełnioną kartą gwarancyjną, opatrzoną datą i pieczęcią sprzedawcy do jednego z naszych Autoryzowanych Centrów Serwisowych lub do sprzedawcy. Stamtąd urządzenie zostanie przesłane do oficjalnego importera w celu dokonania naprawy gwarancyjnej.



symbol  na produkcie lub opakowaniu oznacza, że tego produktu nie wolno traktować, tak jak innych odpadów domowych. Należy oddać go do właściwego punktu skupu surowców wtórnych zajmującego się złomowanym sprzętem elektrycznym i elektronicznym. Właściwa utylizacja i złomowanie pomaga w eliminacji niekorzystnego wpływu złomowanych produktów na naturalne środowisko oraz zdrowie. Aby uzyskać szczegółowe dane dotyczące możliwości recyklingu niniejszego urządzenia, należy skontaktować się z lokalnym Urzędem Miasta, służbami oczyszczania miasta lub sklepem, w którym produkt został zakupiony.

**VALERA jest zastrzeżonym znakiem towarowym firmy Ligo Electric SA - Szwajcarii**

### UPUTE ZA UPORABU

Pažljivo pročitajte ove upute te ih sačuvajte za kasniju uporabu. One sadrže važne informacije o sigurnoj i pravilnoj uporabi vašeg uređaja.

Raspoložive i na [www.valera.com](http://www.valera.com)

### SIGURNOSNA UPOZORENJA

- **Važno:** radi jamčenja dodatne sigurnosti, savjetujemo da u električni sustav koji napaja uređaj postavite zaštitnu sklopku s diferencijalnom strujom prorade ne većom od 30 mA. Za više informacija obratite se pouzdanom elektrotehničaru.
- Prije korištenja uvjerite se da je uređaj savršeno suh.



- **PAŽNJA:** nemojte koristiti ovaj uređaj u blizini kada za kupanje, umivaonika ili drugih posuda koje sadrže vodu.
- Ovaj uređaj mogu koristiti djeca od 8 godina nadalje te osobe sa smanjenim tjelesnim, osjetilnim ili umnim sposobnostima, odnosno bez iskustva i znanja ako su pod odgovarajućim nadzorom ili su upućeni u sigurno korištenje uređaja i svjesni su povezanih opasnosti.
- Djeca se ne smiju igrati s uređajem.
- Djeca ne smiju vršiti radnje čišćenja i održavanja bez nadzora.
- Ako sušilo za kosu koristite u kupaonici, nakon uporabe isključite ga iz napajanja jer blizina vode može predstavljati opasnost čak i kad je sušilo za kosu isključeno.
- Nemojte koristiti uređaj ako ne radi ispravno, ako je pao ili ako je kabel oštećen. Ne pokušavajte sami popravljati električni uređaj, već se obratite ovlaštenom tehničaru.

- Uključite uređaj u utičnicu izmjenične struje. Provjerite da li električni napon u vašoj utičnici odgovara naponu koji je označen na vašem uređaju.
- **Nikada ne uranjajte uređaj u vodu ili druge tekućine.**
- **Ne stavljajte uređaj na mjesta s kojih može pasti u vodu ili druge tekućine.**
- **Ne pokušavajte izvaditi uređaj koji je pao u vodu. Najprije isključite utikač iz utičnice glavnoj napajanja.**
- Nakon korištenja uvijek ugasite uređaj te izvadite utikač iz utičnice. Nikada ne vucite kabel kako bi izvadili utikač iz utičnice i ne vadite utikač iz utičnice ako imate mokre ruke.
- Ne omotavajte kabel napajanja oko uređaja. Povremeno provjerite da li je uređaj oštećen.
- Uvijek prije korištenja uređaja odmotajte cijelu dužinu kabela za napajanje, kako biste izbjegli opasno pregrijavanje.
- U slučaju oštećenja kabela za električno napajanje, on se mora zamijeniti od strane proizvođača, njegovog ovlaštenog servisera ili slično osposobljene osobe, kako bi se izbjegle sve moguće opasnosti.
- Elementi koji se koriste za pakiranje uređaja (plastične vrećice, kartonska kutija itd.) moraju se držati izvan dohvata djece, jer predstavljaju moguću opasnost za njih.
- Ova se uređaj je namijenjen isključivo manikiranju i pedikiranju. Bilo koja drugačija uporaba smatra se neispravnom i zbog toga opasnom. Proizvođač ne prihvaća nikakvu odgovornost za štetu ili ozljedu nastalu neispravnim ili pogrešnim korištenjem.

- Opasnost od posjekotina i ogrebotina. Ne koristite oštećeni uređaj. Zamijenite ga odmah.
- Ako imate ugrađen električni stimulator srca („pacemaker“), konzultirajte liječnika prije korištenja uređaja.
- Ne koristite uređaj na ozlijeđenoj, nadraženoj ili bolesnoj koži.

#### Važno!

- Očistite i dezinficirajte sve dodatke koje ste koristili.

## UPUTE ZA UPORABU

### DIJELOVI

- 1 Profesionalni Maniswiss (651.01)
- 2 Bežični Maniswiss (651.02)
- 3 Model 651.01: uključen / smjer okretanja / odabir brzine / dugmad za isključivanje
- 4 Model 651.02: prekidač za uključivanje / isključivanje
- 5 Utičnica za transformator
- 6 Prozirni štitnik (samo model 651.01)
- 7 Fini safirni stožac
- 8 Grubi safirni stožac
- 9 Dugi safirni stožac (samo model 651.01)
- 10 Fini safirni disk
- 11 Grubi safirni disk (samo model 651.01)
- 12 Stožac sa filcom
- 13 Četka (samo model 651.01)
- 14 Brus sa iglenim vrhom (samo model 651.01)
- 15 Safirni brus sa kuglastim vrhom
- 16 Brus sa plamenastim vrhom
- 17 Brus sa valjkastim vrhom
- 18 Grubo, srednje i fino brusno prstenje i držač (samo model 651.01)
- 19 Vreteno za ostale priključke (samo model 651.01)
- 20 Alat za uklanjanje pokožice (samo model 651.01)
- 21 Transformator
- 22 Aluminijsko kućište (samo model 651.01)
- 23 Kutija (samo model 651.02)

### PRIKLJUČENJE NA ELEKTRIČNU

Priključite transformator (21, slika 1) na uređaj na način da utikač uključite u utičnicu na samom uređaju (5, prikaz 1.). Uključite transformator u zidnu utičnicu električnog napajanja.

### PALJENJE I GAŠENJE

**Model 651.01:** Stisnite jedno od dva dugmeta (3, slika 1) ovisno o željenom smjeru okretanja. Uređaj će se početi okretati na 3500 okretaja u minuti. Pritisnite isto dugme još jedanput kako bi ste povećali brzinu na 6000, 8500 te 11000 okretaja u minuti. Nastavite stiskati isto dugme kako bi ste smanjivali brzinu okretaja na 8500, 6000 i natrag na 3500 (slika 2). Pritisnite drugo dugme (3, slika 1.) kako bi ste potpuno isključili aparat.

**Model 651.02:** Pomaknite prekidač (4, slika 1) kako bi ste upalili i ugasilii uređaj. Možete birati između brzine okretanja: 4500 i 6000 okretaja u minuti.

### PUNJENJE BATERIJE (samo model 651.02)

- Bateriju punite 12 sati prije prvog korištenja uređaja put ili kad se baterija isprazni zbog korištenja.
- Isključite uređaj koristeći prekidač (4, slika 1). Baterija će se puniti samo kada je uređaj ugašen.
- Priključite transformator (21, slika 1.) na uređaj da utikač uključite u utičnicu na samom uređaju (5, slika 1).
- Uključite transformator u utičnicu.
- Napunite baterije kad god primijetite da uređaj slabije radi.
- Kada se baterija do kraja napuni, možete koristiti uređaj 60 minuta bez priključivanja na struju.

- Uređaj može funkcionirati bilo putem električnog napajanja bilo bežično pomoću punjive baterije.
- Ako uređaj priključite na električnu mrežu ne radi zbog u potpunosti ispražnjene baterije, ugaspate ga i puniti bateriju otprilike 5 minuta, a nakon toga ga ponovno upalite.

## POSTAVLJANJE I SKIDANJE PRIKLJUČAKA

- Priključke stavljajte i skidajte samo ako je uređaj ugašen.
- Povucite priključak kako biste ga skinuli s uređaja. Za namještanje priključka, gurnite ga dokraja u ležište (slika 3.).
- Model 651.01: Gurnite brusno prstenje preko njihovog držača. Ako je potrebno, koristite odgovarajući alat kako biste ih skinuli. (slika 4.).

## KORISNI SAVJETI

- Uvijek koristite čiste i uredno dezinficirajte priključke.
- Pobrinite se da vaša koža bude čista i suha. Izbjegavajte pranje ruku i nogu neposredno prije tretmana.

## SKRAĆIVANJE NOKTIJU

Koristite **fini safirni stožac** (10, slika 1). Redovita njega pomaže da vaši nokti ostanu jaki. Napuštanjem škara i grickalica za nokte moći ćete skratiti vaše nokte na mnogo precizniju dužinu te nećete imati problema s uraslim noktima.

## URASTANJE NOKTIJU

Koristite **brus sa iglenim vrhom** (14, slika 1) ili **brus sa plamenastim vrhom** (16, slika 1) za obrađivanje i sprečavanje uraslih noktiju. Radite u malim koracima i s velikom pažnjom. Držite ruku mirnom.

## KURJE OČI I ŽULJEVI

Koristite **fini safirni stožac** (7, slika 1.) za uklanjanje tvrde kože sa kurjih očiju i žuljeva. Završite tretman sa **safirnim brusom sa kuglastim vrhom** (15, slika 1.).

## TVRDA KOŽA I ZADEBLJANJA

Pređite **grubim safirnim stošcem** (8, slika 1) preko područja koje obrađujete. Ponovite sve dok tvrda ili zadebljana koža nije uklonjena. Na većim područjima koristite **dugački safirni stožac** (9, slika 1.).

## KOŽA OKO NOKTIJU

Za uklanjanje mrtve kože oko noktiju, posebice na nožnim prstima, upotrijebite **brus sa plamenastim vrhom** (16, slika 1.).

## POVRŠINA NOKTIJU

Koristite **brus sa valjkastim vrhom** (17, slika 1.) kako biste izbrusili debele nokte na nožnim prstima. Kako biste izgladili površnu noktiju i otklonili brazde, upotrijebite **stožac sa filcom** (12, slika 1.).

## POKOŽICA

Pokožicu odrađujte samo kada je vlažna. Kako biste vratili pokožicu koristite **alat za uklanjanje pokožice** (20, slika 1.) (samo model 651.01). Vrh se ne okreće nego čini pokrete naprijed-nazad.



## POLIRANJE NOKTIJU

Za poliranje kako prirodnih tako i umjetnih noktiju koristite **četku** (13, slika 1.) (samo model 651.01).

## OBRADIVANJE UMJETNIH NOKTIJU

Za skraćivanje i oblikovanje umjetnih noktiju koristite **brusno prstenje** na odgovarajućem **držacu** (18, slika 1) (samo model 651.01)

## KORIŠTENJE PRIKLJUČAKA SA DRUGIH UREĐAJA

Za korištenje priključaka sa drugih uređaja koristite **vreteno** (19, slika 1) (samo model 651.01)

## ZAŠTITA OD PRAŠINE S NOKTIJU

Za zaštitu od prašine s noktiju koja nastaje tijekom obrađivanja koristite **prozirni štitičnik** (6, slika 1) (samo model 651.01)

## ČIŠĆENJE I ODRŽAVANJE

Čistite uređaj nakon svakog korištenja.

- Ugasite uređaj i isključite ga iz prije bilo kakvog održavanja ili mijenjanja priključaka.
- Nakon svakog korištenja skinite priključke i prozirni štitičnik (ako ga koristite) (6, slika 1).
- Očistite korištene priključke u denaturiranom alkoholu uporabom četke ili ih sterilizirajte u kipućoj vodi ili u odgovarajućem sredstvu za sterilizaciju.
- **OPREZ!** Nikada ne uranjajte uređaj u vodu niti ne dopuštajte da se u potpunosti smoči. Samo se priključci i prozirni štitičnik mogu prati u vodi (slika 5).
- Koristite mekanu krpu za pranje samog uređaja. Blago navlažite krpu kako biste uklonili tvrdokorne mrlje. Nikada ne koristite otapala ili nagrizajuća sredstva.

## ODLAGANJE OTPADA

- Uređaj odbacite u skladu sa svim primjenjivim standardima za zaštitu okoliša.

Ovaj uređaj je u skladu s europskim direktivama 2004/108/EC, 2009/125/EC, 2006/95/EC i uredbom (EZ-a). 1275/2008



## JAMSTVO

Valera izdaje jamstvo za uređaj koji ste kupili pod sljedećim uvjetima:

1. Uvjeti jamstva za ovaj uređaj su onakvi kako ih odredi prodavač u zemlji prodaje. U Švicarskoj i drugim zemljama koje su podložne Europskoj Direktivi 44/99/CE period jamstva iznosi 24 mjeseca za korištenje u domaćinstvima te 12 mjeseci pri profesionalnoj ili sličnoj uporabi. Period jamstva započinje s datumom prodaje/kupnje, kako je navedeno na jamstvenom listu koji se obično ispunjava i ovjerava od strane prodavača ili na samom računu prodaje.
2. Jamstvo vrijedi samo uz podnošenje valjanog jamstvenog lista ili računa prodaje.
3. Jamstvo pokriva otklanjanje svih kvarova proizišlih tijekom jamstvenog razdoblja, a nastalih zbog dokazanih nedostataka u materijalu ili kvaliteti izrade. Otklanjanje nedostataka izvodi se bilo popravkom uređaja ili zamjenom istoga. Jamstvo ne pokriva bilo koju štetu nastalu zbog krivog spajanja na električnu mrežu, neispravnog korištenja, lomova, normalnog trošenja i nesukladnosti s uputama za korištenje.
4. Sva druga potraživanja bilo koje prirode, uključujući moguća oštećenja izvan opsega rada uređaja, isključena su, osim ako je odgovornost zakonsko obvezna.
5. Jamstveni servis se izvodi bez naknade te nije podložan datumu isteka jamstva.
6. Jamstvo je ništavo u slučajevima kada popravke izvode neovlaštene osobe.

Samo za Ujedinjeno Kraljevstvo: ovo jamstvo ni na koji način ne ugrožava vaša prava po statutarnim pravu. U slučaju kvara, molimo da uređaj vratite odgovarajuće zapakiran zajedno sa jamstvenim listom koji je valjano datiran te ovjeren, u naš Valera servisni centar ili izravno prodavaču koji će uređaj zatim poslati službenom uvozniku na jamstveni servis.



Simbol  na proizvodu ili na njegovom pakiranju ukazuje na to da se ovaj proizvod ne može smatrati kućnim otpadom. Umjesto toga uređaj se mora predati na odgovarajuću točku za prikupljanje kako bi bio prosljeđen na recikliranje električne ili elektronske opreme. Osiguravanjem da je ovaj proizvod ispravno uklonjen, pomažete pri onemogućavanju potencijalnih negativnih učinaka na okoliš ili ljudsko zdravlje, koji u suprotnom mogu nastati neodgovarajućim rukovanjem otpadom.

Za više detaljnijih informacija o recikliranju ovog proizvoda, molimo da se obratite na vaš lokalni gradski ured, vašu službu odlaganja otpada ili trgovinu u kojoj ste proizvod kupili.

**VALERA** je registrirani zaštitni znak tvrtke Ligo Electric S.A. - Švicarska.

## NAVODILA ZA UPORABO

Prečtytáč uwaźnyj ninyjśąj instrukcyj obsługi i zachowáč ją na przyszyłóć. Zawiera ona cenne porady i zalecenia dotyczące bezpieczeństwa i obsługi urządzania.

Prav tako so na voljo na [www.valera.com](http://www.valera.com)

## OPOZORILA

- **Važno:** da bi zagotovili dodatno varnost, je priporočljivo, da v električni sistem, ki napaja napravo postavite varnostno zaklopko z diferenciacijo elektrike, ki ne presega 30 mA. Za dodatne informacije se obrnite na usposobljenega električarja.
- Aparat mora biti popolnoma suh ali pa ga pred uporabo dobro posušite.
-  **POZOR:** nikoli ne uporabljajte naprave blizu kadi, tuš kabine, umivalnikov ali drugih posod, ki vsebujejo vodo.
- Aparat lahko uporabljajo otroci starejši od 8 leta in tudi osebe z zmanjšano telesno, umsko ali zaznavno sposobnostjo, ali ljudi, ki nimajo izkušenj ali znanja, razen če so pod nadzorom ali pa so prejeli navodila v zvezi z uporabo naprave, od oseb, ki so odgovorne za njihovo varnost.
- Otrokom ne dovolite, da se z aparatom igrajo.
- Postopke čiščenja in vzdrževanja smejo izvajati otroci le pod nadzorom odrasle osebe.
- V primeru, da sušilnik za lase uporabljate v kopalnici, ga odklopite iz omrežja po uporabi, ker bližina vode predstavlja nevarnost tudi, ko je naprava izklopljena.

- Pozorno preberite ta navodila in jih shranite za poznejšo uporabo. Vsebujejo pomembne informacije o varni in pravilni uporabi naprave.
- **Nikoli ne potaplajte naprave v vodo ali druge tekočine.**
- **Ne postavite naprave na mesto, s katerega lahko pade v vodo ali druge tekočine.**
- **Napravo, ki je padla v vodo, takoj izključite iz napajanja in jo šele potem lahko odstranite.**
- Po uporabi vedno ugasnite napravo ter odstranite vtič iz vtičnice. Nikoli ne vlecite za kabel in ne izklaplajte naprave z mokrimi rokami.
- Ne zavijajte napajalnega kabla okoli naprave. Občasno preverite ali sta kabel in naprava nepoškodovana.
- Pred uporabo vedno odvijte kabel do konca, da se izognete nevarnemu pregrevanju.
- V primeru poškodbe kabla, ga je potrebno nadomestiti s strani proizvajalca, njegovega pooblaščenega serviserja oz. usposobljene osebe, da se preprečijo morebitne nevarnosti.
- Elemente, ki se uporabljajo za pakiranje naprave (vrečke iz plastičnih mas, kartonske škatle itd) je treba hraniti zunaj dosega otrok, saj predstavljajo nevarnost zanje.
- Ta naprava je namenjena izključno za manikuro in pedikuro. Vsaka drugačna uporaba je lahko nevarna. Proizvajalec ne sprejema nobene odgovornosti za kakršno koli škodo ali poškodbo, ki je posledica napačne uporabe.
- Nevarnost vrezov in prask. Ne uporabljajte poškodovane naprave. Zamenjajte jo takoj.

- Če imate nameščen električni stimulator srca – PACE MAKER se posvetujte z zdravnikom pred uporabo.
- Ne uporabljajte naprave na poškodovani, razdraženi ali bolni koži.

#### **Pomembno!**

- Očistite in razkužite vse dodatke, ki ste jih uporabili.

## **NAVODILA ZA**

### **DELI**

- 1 Profesionalni Maniswiss (651,01)
- 2 Brezžični Maniswiss (651,02)
- 3 Model 651,01: vklop / smer vrtenja / izbor hitrosti / izklop
- 4 Model 651,02: vklop / izklop
- 5 Vtikač za adapter
- 6 Prozorna zaščita (samo model 651,01)
- 7 Gladek safirni stožec
- 8 Grob safirni stožec
- 9 Dolg safirni stožec (samo model 651,01)
- 10 Gladka safirna plošča
- 11 Groba safirna plošča (samo model 651,01)
- 12 Stožec s klobučevino
- 13 Krtača (samo model 651,01)
- 14 Brus z iglo na vrhu (samo model 651,01)
- 15 Safirni brus z okroglim vrhom
- 16 Brus s plamenasto konico
- 17 Brus s valjasto konico
- 18 Grobi, srednja in gladki brusilni obročki in držalo (samo model 651,01)
- 19 Vreteno za ostale priključke (samo model 651,01)
- 20 Pribor za odstranjevanje povrhnjice (model 651,01)
- 21 Adapter
- 22 Aluminijasto ogrodje (samo model 651,01)
- 23 Škatla (samo model 651,02)

### **POVEZAVA Z ELEKTRIČNIM OMREŽJEM**

Priključite adapter (21, slika 1) na napravo. Vklomite adapter v stensko vtičnico.

### **VKLOP IN IZKLOP**

**651,01 model:** Kliknite na eno od dveh tipk, odvisno od želene smeri obračanja. Naprava se bo začelo obračati z 3500 obrati na minuto. Pritisnite gumb še enkrat za še večjo hitrost na 6000, 8500 in 11000 obratov na minuto. Nadaljujte s pritiskom na isti gumb, da zmanjšate vrtljaje na 8500, 6000 in nazaj do 3500.

**651,02 model:** Pritisnite na stikalo do vklopite in izklopite napravo. Izbirate lahko med hitrostjo: 4500 in 6000 obratov na minuto.

### **POLNENJE BATERIJE (samo model 651,02)**

- Baterijo polnite 12 ur pred prvo uporabo ali ko se baterija popolnoma izprazni.
- Izklopite napravo. Baterija se polni samo, kadar je naprava izklopljena.
- Priključite adapter na napravo.

- Vklomite adapter v vtičnico.
- Polnite baterijo, kadar opazite, da naprava dela slabše.
- Ko je baterija polna, lahko uporabljate napravo 60 minut brez priklopa na električno energijo.
- Naprava se lahko uporablja bodisi z električno energijo ali brezžično z uporabo akumulatorskih baterij.
- Če naprava priključena na električno omrežje ne dela, ker je baterija popolnoma izpraznjena jo ugasnite in polnite baterije približno 5 minut, nato pa jo spet vključite.

### **NAMEŠČANJE IN ODSTRANJEVANJE PRIKLJUČKOV**

- Priključke nameščajte in odstranjujte samo, če je naprava izklopljena.
- Povlecite priključek da ga odstranite iz naprave. Če ga želite namestiti, ga do konca polisnite v režo ....
- Model 651,01: Potisnite brusne obročke preko držala. Če je potrebno, uporabite ustrezno orodje za njihovo pritrditev...

### **KORISTNI NASVETI**

- Vedno uporabite čiste in pravilno razkužene priključke.
- Poskrbite, da bo vaša koža čista in suha. Izogibajte se umivanja rok in nog, tik pred uporabo.

### **KRAJŠANJE NOHTOV**

Uporabite gladek safirni stožec. Redna uporaba poskrbi, da bodo nohti močnejši. Brez uporabe škarij in ščipalcev boste lahko skrajšali vaše nohte na mnogo bolj natančno dolžino, in ne boste imeli težav z vraslimi nohti.

### **VRAŠČANJE NOHTOV**

Uporabite brus z iglo na vrhu ali brus s plamenastim vrhom za zdravljenje in preprečevanje vraslih nohtov. Delajte z majhnimi koraki in pazljivo. Obdržite roke mirne.

### **KURJE OČI IN ŽULJI**

Uporabite gladek safirni stožec za odstranjevanje trde kože, kurjih oces in žuljev.

Zaključite zdravljenje z safirnim brusom z okroglim vrhom...

### **TRDA KOŽA ODEBELITEV**

Pojdite preko območja, ki ga obdelujete z grobim safirnim stožcem. Ponavljajte vse toliko časa dokler trda ali odebeljena koža ni odstranjena. Na večjih območjih uporabite dolg safirni stožec.

### **KOŽA OKOLI NOHTOV**

Če želite odstraniti mrtvo kožo okoli nohtov, posebej na nogah, uporabite brus z plamenastim vrhom...

### **POVRŠINA NOHTOV**

Uporabite brus s tankim valjastim vrhom, da zbrusite debele nohte na nožnih prstih. Da zgladite površino nohtov in odstranite brazde, uporabite stožec iz klobučevine..

### **POVRHNJICA**

Povrhnjico obdelujte le, če je mokra. Če želite obnoviti povrhnjico uporabljajte pribor za odstranitev povrhnjice (Samo model 651,01). Vrh se ne obrača ampak se premika naprej-nazaj.

## POLIRANJE NOHTOV

Za poliranje naravnih in umetnih nohtov uporabite krtačo (Samo model 651,01).

## OBDELAVA UMETNIH NOHTOV

Za krajšanje in oblikovanje umetnih nohtov uporabite brusne obroče na pripadajočem držalu (samo modela 651,01)

## UPORABA PRIKLJUČKOV Z DRUGIH NAPRAV

Če želite uporabiti priključke z drugih naprav, uporabite vreteno (samo modela 651,01)

## ZAŠČITA PRED PRAHOM Z NOHTOV

Za zaščito pred prahom z nohtov, ki nastane pri uporabi, uporabite prozorno zaščito (samo modela 651,01)

## ČIŠČENJE IN VZDRŽEVANJE

Očistite napravo po vsaki uporabi.

- Ugasnite napravo in jo izklopite pred vsakim vzdrževanjem ali menjanjem priključkov.
- Po vsaki uporabi odstranite priključke i prozorno zaščito (če jo uporabljate)
- Očistite uporabljene priključke v denaturiranem alkoholu z uporabo ščetke ali sterilizirajte v vreli vodi ali v ustreznem sredstvu za sterilizacijo.
- PREVIDNO! Nikoli ne potaplajte naprave v vodo niti ne dovolite, da se popolnoma zmoči. Samo priključki in prozorna zaščita se lahko perejo v vodi.
- Uporabljajte mehko krpo za čiščenje naprave. Rahlo jo navlažite, da odstranite trdovratne madeže. Nikoli ne uporabljajte topil ali jeklih sredstev.

## ODLAGANJE ODPADKOV

- Napravo zavržite v skladu z vsemi veljavnimi standardi za varstvo okolja.

Ta naprava ustreza evropskim direktivam 2004/108/ES, 2006/95/ES, 2009/125/ES in uredbi (ES) št. 1275/2008.



## GARANCIJA

Valera izdaja garancijo za napravo, ki ste jo kupili pod naslednjimi pogoji:

1. Pogoji garancijo za to napravo, so taki kakršne določi prodajalec prodajo v državi nakupa. V Švici in drugih državah, ki so predmet evropske direktive 44/99/CE je garancijska doba 24 mesecev za uporabo v gospodinjstvih in 12 mesecev za strokovno ali podobno uporabo. Garancijski rok začne teči od datuma prodaje / nakupa, kakor je določeno v garanciji, ki se ponavadi izpolni in overi s strani prodajalca ali na samem računu.
2. Garancija je veljavna le s predložitvijo veljavnega garancijskega potrdila ali računa prodaje.
3. Garancija zajema odstranitev vseh napak tekom garancijskega roka, ki bi nastale zaradi pomanjkljivosti v materialu ali izdelavni kakovosti. Naprava se bodisi popravi ali nadomesti z isto. Garancija ne krije škode, povzročene z napačno povezavo z električnim omrežjem, nepravilne uporabe, zloma, normalne obrabe in neskladnosti z navodili za uporabo.
4. Vse druge terjatve katere koli vrste, vključno z možno škodo izven obsega delovanja, so izključene, razen če je odgovornost pravno obvezna.
5. Garancijske storitve se opravi brez nadomestila in za katere ne velja potek roka garancije.
6. Garancija je nična, če popravilo opravljajo nepooblaščen osebe.

Znak na izdelku ali na njegovi embalaži označuje, da tega izdelka ne morete šteti za odpadke. Naprava mora biti oddana na ustrezni točki za zbiranje, kjer se posreduje naprej za recikliranje električne in elektronske opreme. Z zagotavljanjem, da je proizvod ustrezno odstranjen, pomagajte, preprečiti morebitne negativne učinke na okolje ali zdravje ljudi, ki sicer lahko nastanejo z neprimernim ravnanjem z odpadki. Za podrobnejše informacije o recikliranju tega izdelka, se obrnite na lokalni mestni urad, vašo službo za odstranjevanje odpadkov ali trgovino, kjer ste kupili izdelek.



Simbol  na izdelku ali njegovi embalaži označuje, da tega izdelka, ne smete obravnavati kot gospodinjnske odpadke. Namesto tega jih je potrebno predati na ustrezno zbirno mesto za recikliranje električne in elektronske opreme. Če boste ta izdelek odstranili pravilno, boste pomagali preprečiti morebitne negativne posledice za okolje in zdravje ljudi, do katerih bi sicer lahko prišlo zaradi neustreznega ravnanja s tem izdelkom. Za podrobnejše informacije o recikliranju tega izdelka, se prosim obrnite na lokalno mestno upravo, komunalno podjetje ali na trgovino, kjer ste izdelek kupili.

**Valera je registrirana blagovna znamka podjetja Ligo Electric SA - Švica.**

## ΟΔΗΓΙΕΣ ΧΡΗΣΗΣ

Διαβάστε προσεκτικά τις οδηγίες χρήσης και φυλάξτε τις σε ασφαλές σημείο. Περιέχουν σημαντικές πληροφορίες για την ασφάλεια και τη χρήση της συσκευής.

Τα προϊόντα είναι επίσης διαθέσιμα στην ιστοσελίδα [www.valera.com](http://www.valera.com)

## ΟΔΗΓΙΕΣ ΑΣΦΑΛΕΙΑΣ

- **Σημαντικό:** Για μεγαλύτερη προστασία, συνιστάται να τοποθετήσετε στην ηλεκτρική εγκατάσταση από την οποία τροφοδοτείται η συσκευή ένα διαφορικό διακόπτη με ρεύμα λειτουργίας έως 30 mA. Για περισσότερες πληροφορίες, απευθυνθείτε σε έναν έμπειρο ηλεκτρολόγο.
- Βεβαιωθείτε ότι η συσκευή είναι εντελώς στεγνή πριν από τη χρήση
-  **ΠΡΟΣΟΧΗ:** Μην χρησιμοποιείτε τη συσκευή αυτή κοντά σε μπανιέρες, νεροχύτες ή άλλα δοχεία που περιέχουν νερό.
- Η συσκευή αυτή μπορεί να χρησιμοποιηθεί από παιδιά ηλικίας 8 ετών και άνω, καθώς και από άτομα με μειωμένες σωματικές, αισθητήριες ή διανοητικές ικανότητες ή με έλλειψη εμπειρίας και γνώσεων εφόσον βρίσκονται υπό επίβλεψη ή έχουν λάβει οδηγίες σχετικά με την ασφαλή χρήση της συσκευής και έχουν κατανοήσει τους σχετικούς κινδύνους.
- Τα παιδιά δεν πρέπει να παίζουν με τη συσκευή.
- Οι εργασίες καθαρισμού και συντήρησης δεν πρέπει να εκτελούνται από παιδιά χωρίς επίβλεψη.
- Εάν το πιστολάκι μαλλιών χρησιμοποιείται στο μπάνιο, πρέπει να το αποσυνδέετε από το δίκτυο τροφοδοσίας μετά τη χρήση, καθώς υπάρχει κίνδυνος να έρθει σε επαφή με το νερό ακόμη και όταν είναι απενεργοποιημένο.
- Μην χρησιμοποιείτε τη συσκευή εάν εμφανίζει κάποια δυσλειτουργία, εάν έχει πέσει ή εάν το καλώδιο έχει υποστεί ζημιά. Μην επιχειρήσετε να επισκευάσετε μια ηλεκτρική συσκευή μόνοι σας. Απευθυνθείτε σε εξουσιοδοτημένο τεχνικό.
- Συνδέστε τη συσκευή μόνο σε εναλλασσόμενο ρεύμα και βεβαιωθείτε ότι η τάση του δικτύου αντιστοιχεί στην τάση που αναγράφεται επάνω στη συσκευή.
- Μην βυθίζετε ποτέ τη συσκευή σε νερό ή σε άλλα υγρά.
- Μην ακουμπάτε τη συσκευή σε σημείο όπου θα μπορούσε να πέσει νερό ή άλλο υγρό.
- Μην προσπαθήσετε να πιάσετε μια ηλεκτρική συσκευή που έχει πέσει μέσα σε νερό: βγάλτε αμέσως το φως από την πρίζα ρεύματος.
- Μετά τη χρήση, σβήνετε πάντα τη συσκευή και βγάzte πάντα το φως από την πρίζα. Μην βγάzte το φως από την πρίζα τραβώντας το καλώδιο και μην κάνετε αυτήν την ενέργεια με τα χέρια βρεγμένα.
- Ποτέ μην τυλίγετε το καλώδιο γύρω από τη συσκευή. Κατά περιόδους να ελέγχετε ότι το καλώδιο δεν είναι κατεστραμμένο.
- Προκειμένου να αποφύγετε επικίνδυνη υπερθέρμανση, συνιστάται να τυλίγετε το καλώδιο τροφοδοσίας σε όλο του το μήκος.
- Αν το καλώδιο είναι κατεστραμμένο, πρέπει να αντικαθίσταται από τον κατασκευαστή ή από την υπηρεσία τεχνικής υποστήριξης ή από ένα άτομο με παρόμοια εξειδίκευση,

προκειμένου να προλαμβάνει οποιονδήποτε κίνδυνο.

- Τα υλικά από τα οποία αποτελείται η συσκευασία της συσκευής (πλαστικές σακούλες, χαρτοκιβώτιο, κλπ.) δεν πρέπει να εγκαταλείπονται κοντά σε παιδιά διότι αποτελούν πιθανή πηγή κινδύνου.
- Αυτή η συσκευή έχει σχεδιαστεί μόνο για μανικιούρ και πεντικιούρ. Κάθε άλλη χρήση θεωρείται ακατάλληλη και κατά συνέπεια επικίνδυνη. Ο κατασκευαστής δεν μπορεί να θεωρηθεί υπεύθυνος για ενδεχόμενες βλάβες που οφείλονται σε ακατάλληλη ή λανθασμένη χρήση.
- Η συσκευή περιέχει μια μπαταρία NiMH. Για να προστατέψετε το περιβάλλον μην την πετάτε στα σκουπίδια αλλά στους ειδικούς κάδους για μπαταρίες.
- η μπαταρία πρέπει να αφαιρείται από εξειδικευμένο τεχνικό προσωπικό ή από το κέντρο επεξεργασίας/ανάκτησης.
- προστατεύετε την μπαταρία από την υπερβολική υγρασία ή την επαφή με υγρές ουσίες.
- κρατάτε την μπαταρία σε κατάλληλη απόσταση από μαγνητικά πεδία, πηγές θερμότητας και γυμνές φλόγες.
- Κίνδυνος αμυχών και κοψίματος. Αν ένα εξάρτημα είναι κατεστραμμένο, μην το χρησιμοποιείτε και αντικαταστήστε το αμέσως.
- Τα άτομα με βηματοδότη πρέπει να συμβουλευούνται το γιατρό τους πριν χρησιμοποιήσουν τη συσκευή.
- Μην χρησιμοποιείτε τη συσκευή σε περίπτωση που έχετε τραύματα, ερεθισμούς ή ασθένειες του δέρματος

#### Σημαντικό

- Μετά από κάθε χρήση, καθαρίζετε και απολυμαίνετε τα αξεσουάρ που χρησιμοποιήσατε.

## ΤΡΟΠΟΣ ΧΡΗΣΗΣ

### ΕΞΑΡΤΗΜΑΤΑ

- 1 Maniswiss Επαγγελματικό (651.01)
- 2 Maniswiss Ασύρματο (651.02)
- 3 Μοντ. 651.01: πλήκτρα ενεργοποίησης/φορέας περιστροφής/επιλογής ταχύτητας/απενεργοποίησης
- 4 Μοντ. 651.02: επιλογές ενεργοποίησης/απενεργοποίησης
- 5 Πρίζα τροφοδοσίας
- 6 Διαφανές προστατευτικό (μόνο για το Μοντ. 651.01)
- 7 Κώνος από λεπτόκοκκο ζαφείρι
- 8 Κώνος από χοντρόκοκκο ζαφείρι
- 9 Μακρύνος κώνος από ζαφείρι (μόνο στο Μοντ. 651.01)
- 10 Δίσκος από λεπτόκοκκο ζαφείρι
- 11 Δίσκος από χοντρόκοκκο ζαφείρι (μόνο στο Μοντ. 651.01)
- 12 Κώνος από τσόχα
- 13 Βούρτσα (μόνο για το Μοντ. 651.01)
- 14 Φρεζάκι με βελόνα (μόνο για το Μοντ. 651.01)
- 15 Φρεζάκι στρογγυλό από ζαφείρι
- 16 Φρεζάκι σε σχήμα φλόγας
- 17 Κυλινδρικό φρεζάκι
- 18 Βάση και σωλήνες τροχίσματος με χοντρό, μεσαίο και λεπτό κόκκο (Μοντ. 651.01)
- 19 Σφιγκτήρας συναρμολόγησης άλλων αξεσουάρ (μόνο στο Μοντ. 651.01)
- 20 Εργαλείο για τα πετσάκια (μόνο για το Μοντ. 651.01)
- 21 Μετασχηματιστής
- 22 Βαλτσάκι αλουμίνιο (μόνο για το Μοντ. 651.01)
- 23 Θήκη (μόνο για το Μοντ. 651.02)

### ΤΡΟΦΟΔΟΣΙΑ ΔΙΚΤΥΟΥ

Συνδέστε το μετασχηματιστή (εικ. 1 - αναφ. 21) στη συσκευή εισάγοντας το φως στην αντίστοιχη πρίζα στη συσκευή (εικ. 1 - αναφ.5). Συνδέστε το μετασχηματιστή στην πρίζα ρεύματος.

### ΕΝΕΡΓΟΠΟΙΗΣΗ ΚΑΙ ΑΠΕΝΕΡΓΟΠΟΙΗΣΗ

**Μοντέλο 651.01:** Πιέστε ένα από τα πλήκτρα (εικ.1 - αναφ.3)

ανάλογα με την επιλεγμένη φορά περιστροφής. Η συσκευή ενεργοποιείται στις 3500 στροφές/λεπτό. Διαδοχικές πιέσεις του ίδιου πλήκτρου μεταβάλλουν την ταχύτητα περιστροφής ανεβάζοντάς την στις 6000, 8500 και 11000 στροφές/λεπτό, και κατεβάζοντάς την στις 8500, 6000 και 3500 στροφές/λεπτό (εικ.2). Για να απενεργοποιήσετε τη συσκευή πιέστε το άλλο πλήκτρο (εικ.1 - αναφ.3).

**Μοντέλο 651.02:** Η ενεργοποίηση και απενεργοποίηση της συσκευής γίνεται μέσω του διακόπτη (εικ.1 - αναφ.4). Μπορείτε να επιλέξετε δύο διαφορετικές ταχύτητες περιστροφής: 4500 και 6000 στροφές/λεπτό.

### ΦΟΡΤΙΣΗ ΜΠΑΤΑΡΙΑΣ (Μοντ. 651.02)

- Πριν χρησιμοποιήσετε τη συσκευή για πρώτη φορά και στη συνέχεια όταν αποφορτίζεται μετά από τη χρήση, φορτίστε τη μπαταρία για 12 ώρες.
- Σβήστε τη συσκευή με το διακόπτη (εικ.1 - αναφ.4). Η φόρτιση της μπαταρίας μπορεί να γίνει μόνο με τη συσκευή σβηστή.
- Συνδέστε το μετασχηματιστή (εικ.1 - αναφ.21) στη συσκευή εισάγοντας το φως στη σχετική πρίζα στη συσκευή (εικ.1 - αναφ.5).
- Συνδέστε τον μετασχηματιστή στην πρίζα ρεύματος.
- Φορτίστε τη μπαταρία μόνο όταν παρατηρήσετε σημαντική μείωση της ισχύος της συσκευής.
- Όταν φορτίσει εντελώς η μπαταρία, η συσκευή μπορεί να χρησιμοποιηθεί για 60 λεπτά χωρίς σύνδεση στο ηλεκτρικό δίκτυο.
- Η συσκευή μπορεί να λειτουργήσει τόσο με τροφοδοσία δικτύου όσο και ασύρματα (χωρίς καλώδιο).
- Εάν με την μπαταρία εντελώς άδεια η συσκευή δεν λειτουργεί συνδεδεμένη στην πρίζα, σβήστε τη συσκευή, φορτίστε τη μπαταρία επί πέντε λεπτά περίπου και στη συνέχεια ανάψτε την πάλι συνδεδεμένη στην πρίζα.

### ΑΠΟΣΥΝΑΡΜΟΛΟΓΗΣΗ ΚΑΙ ΣΥΝΑΡΜΟΛΟΓΗΣΗ ΕΞΑΡΤΗΜΑΤΩΝ

- Η ενέργεια αυτή πρέπει να γίνεται πάντα με τη συσκευή σβηστή
- Αποσυναρμολογήστε το εξάρτημα από τη συσκευή τραβώντας το. Για να το τοποθετήσετε, πιέστε στην έδρα μέχρι τέρμα (εικ.3).
- **Μοντέλο 651.01:** Οι σωληνένες τροχίσματος εισάγονται με πίεση στη βάση. Για την αφαίρεσή τους χρησιμοποιήστε ενδεχομένως ένα εργαλείο (εικ.4).

### ΣΥΜΒΟΥΛΕΣ ΓΙΑ ΤΗ ΧΡΗΣΗ

- Συνιστάται να χρησιμοποιείτε τα εξαρτήματα αφού τα καθαρίσετε και τα απολυμαίνετε.
- Το δέρμα πρέπει να είναι στεγνό. Μην πλένετε τα πόδια ή τα χέρια λίγο πριν κάνετε την εργασία σας.

### ΚΟΨΙΜΟ ΝΥΧΙΩΝ

Χρησιμοποιήστε το **δίσκο από ζαφείρι με λεπτό κόκκο** (εικ.1 - θέση.10). Η τακτική φροντίδα θα τα δυναμώσει. Αποφεύγοντας οριστικά να χρησιμοποιήσετε ψαλίδι και τσιμπιδάκι μπορείτε να εργασθείτε με μεγαλύτερη ακρίβεια και συνεπώς να προλάβετε την εισχώρηση του νυχιού στη σάρκα.

### ΝΥΧΙΑ ΠΟΥ ΕΙΣΧΩΡΗΣΑΝ ΣΤΗ ΣΑΡΚΑ

Χρησιμοποιήστε το **φρεζάκι με βελόνα** (εικ.1 - θέση.14) ή το **φρεζάκι σε σχήμα φλόγας** (εικ.1 - θέση.16) για την περιτομή και την πρόληψη εισχώρησης των νυχιών στη σάρκα. Προχωρήστε σταδιακά, με μεγάλη προσοχή και με το χέρι σταθερό.

### ΚΑΛΟΙ ΚΑΙ ΣΚΛΗΡΥΝΣΕΙΣ

Χρησιμοποιήστε τον **κώνο από ζαφείρι με λεπτό κόκκο** (εικ.1 - θέση.7) για να αφαιρέσετε το σκληρό δέρμα στις περιοχές όπου αφαιρούνται κάλιο ή σκληρύνσεις. Ολοκληρώστε την περιτομή με ένα **στρογγυλό φρεζάκι με ζαφείρι** (εικ.1 - θέση.15).

## ΣΚΛΗΡΥΝΣΕΙΣ ΚΑΙ ΤΥΛΟΙ

Περάστε με τον κώνο από ζαφείρι με χοντρό κόκκο (εικ.1 - θέση.8) όλη την επιφάνεια προς αποκατάσταση και επαναλάβετε την ίδια εργασία πολλές φορές μέχρι να εξαφανιστεί εντελώς ο κάλος ή σκληρύνσεις. Για ιδιαίτερα μεγάλες περιοχές, χρησιμοποιήστε τον μακρύ κώνο με ζαφείρι (εικ.1 - θέση.9).

## ΔΕΡΜΑ ΓΥΡΩ ΑΠΟ ΤΑ ΝΥΧΙΑ

Για να αφαιρέσετε το νεκρό δέρμα γύρω από τα νύχια, ιδιαίτερα των ποδιών, χρησιμοποιήστε το φρεζάκι σε σχήμα φλόγας (εικ.1 - θέση.16).

## ΕΠΙΦΑΝΕΙΑ ΝΥΧΙΩΝ

Χρησιμοποιήστε το κυλινδρικό φρεζάκι (εικ.1 - θέση.17) για να μειώσετε την πολύ παχιά επιφάνεια των νυχιών των ποδιών. Για να λαϊνέτε την επιφάνειά τους και να απομακρύνετε τα σημεία τράχυνσης χρησιμοποιήστε τον τσόχινο κώνο (εικ.1 - θέση.12).

## ΔΕΡΜΑ ΣΤΟ ΜΙΣΟΦΕΓΓΑΡΟ ΤΩΝ ΝΥΧΙΩΝ

Η εργασία αυτή πρέπει να γίνεται σε υγρό δέρμα. Για να καθαρίσετε τα πετσάκια, χρησιμοποιήστε το ειδικό εργαλείο (εικ.1 - θέση.20) (μόνο για το μοντ.651.01). Η μύτη δεν περιστρέφεται αλλά κινείται εμπρός-πίσω.

## ΓΥΑΛΙΣΜΑ ΤΩΝ ΝΥΧΙΩΝ

Για να γυαλίσει τόσο τα φυσικά όσο και τα τεχνητά νύχια, χρησιμοποιήστε το βουρτσάκι (εικ.1 - θέση.13) (μόνο για το μοντ.651.01).

## ΠΕΡΙΠΟΙΗΣΗ ΤΕΧΝΗΤΩΝ ΝΥΧΙΩΝ

Για να κόψετε και να διαμορφώσετε τα τεχνητά νύχια, χρησιμοποιήστε τους τροχούς που τοποθετούνται στην ειδική βάση (εικ.1 - θέση.18) (μόνο για το μοντ.651.01).

## ΧΡΗΣΗ ΕΞΑΡΤΗΜΑΤΩΝ ΑΛΛΩΝ ΣΥΣΚΕΥΩΝ

Για την τοποθέτηση εξαρτημάτων άλλων συσκευιών χρησιμοποιήστε τον ειδικό σφιγκτήρα (εικ.1 - θέση.19) (μόνο για το μοντ.651.01).

## ΠΡΟΣΤΑΣΙΑ ΑΠΟ ΤΗ ΣΚΟΝΗ ΤΩΝ ΝΥΧΙΩΝ

Για να προστατευθείτε από τη σκόνη που παράγεται κατά την περιποίηση των νυχιών, χρησιμοποιήστε το ειδικό διαφανές προστατευτικό (εικ.1 - θέση.6) (μόνο για το μοντ.651.01).

## ΚΑΘΑΡΙΣΜΟΣ ΚΑΙ ΣΥΝΤΗΡΗΣΗ

Ο καθαρισμός και η συντήρηση πρέπει να εκτελούνται μετά από κάθε χρήση.

- Οποιαδήποτε επέμβαση συντήρησης ή αντικατάστασης πρέπει να γίνεται με τη συσκευή βσηστή και αποσυνδεδεμένη από το τροφοδοτικό.
- Μετά από κάθε χρήση, αφαιρέστε το εξάρτημα και ενδοχόμενως το πλαστικό διαφανές προστατευτικό (εικ.1 - θέση.6).
- Καθαρίστε τα εξαρτήματα που χρησιμοποιήσατε με οινόπνευμα και ένα βουρτσάκι ή αποστειρώστε τα σε βραστό νερό ή στις ειδικές συσκευές αποστείρωσης.
- ΠΡΟΣΟΧΗ: Μη βυθίζετε ή βρέχετε με νερό ολόκληρη τη συσκευή. Μόνο τα εξαρτήματά και το διαφανές προστατευτικό μπορούν να πλυθούν σε νερό (εικ.5).
- Καθαρίστε το σώμα της συσκευής με ένα μαλακό πανί, ενδοχόμενως ελαφρώς υγρό. Μη χρησιμοποιείτε σε καμία περίπτωση διαλύτες ή διαβρωτικά απορρυπαντικά!

## ΑΠΟΡΡΙΨΗ

- Η απόρριψη της συσκευής πρέπει να γίνει σύμφωνα με τις διατάξεις περί προστασίας του περιβάλλοντος.

Η συσκευή αυτή συμμορφώνεται με τις ευρωπαϊκές οδηγίες 2004/108/EK, 2009/125/EK, 2006/95/EK και τον κανονισμό (ΕΚ) αρ. 1275/2008.



## Εγγύηση

Η Valera εγγυάται τη συσκευή που αγοράσατε υπό τους εξής όρους:

1. Ισχύουν οι όροι εγγύησης που ορίζει ο επίσημος διανομέας μας στη χώρα αγοράς. Στην Ελλάδα και στις χώρες στις οποίες ισχύει η ευρωπαϊκή οδηγία 44/99/EK, η περίοδος εγγύησης διαρκεί 24 μήνες για οικιακή χρήση και 12 μήνες για επαγγελματική ή ανάλογη χρήση. Η περίοδος εγγύησης αρχίζει από την ημερομηνία αγοράς της συσκευής. Ως ημερομηνία αγοράς ισχύει η ημερομηνία που προκύπτει είτε από το παρόν πιστοποιητικό εγγύησης κατάλληλα συμπληρωμένο και σφραγισμένο από το κατάστημα πώλησης είτε από την απόδειξη αγοράς.
  2. Η εγγύηση μπορεί να εφαρμοστεί μόνο με την προσκόμιση του πιστοποιητικού αυτού ή της απόδειξης αγοράς.
  3. Η εγγύηση καλύπτει την εξάλειψη όλων εκείνων των ελαττωμάτων που προέκυψαν στη διάρκεια της περιόδου εγγύησης και που οφείλονται σε αποδεδειγμένα ελαττώματα υλικών ή κατασκευής. Η εξάλειψη των ελαττωμάτων της συσκευής μπορεί να γίνει είτε με την επισκευή της είτε με την αντικατάστασή της. Η εγγύηση δεν καλύπτει ελαττώματα ή ζημιές που προκλήθηκαν από σύνδεση με ηλεκτρικό δίκτυο μη συμβατό με τους κανόνες, από μη δέουσα χρήση του προϊόντος, όπως επίσης από αθέτηση των Κανονισμών Χρήσης.
  4. Αποκλείεται κάθε άλλη διεκδίκηση οποιασδήποτε φύσης, ειδικότερα η αποζημίωση για ενδοχόμενες ζημιές πέρα από τη συσκευή, με εξαίρεση ενδοχόμενης ευθύνης που θεσπίζεται ρητά από την ισχύουσα νομοθεσία.
  5. Οι υπηρεσίες εγγύησης παρέχονται χωρίς χρέωση. Το παρόν δεν στοιχειοθετεί παράταση ή νέα έναρξη της περιόδου εγγύησης.
  6. Η εγγύηση εκπίπτει, όταν η συσκευή εξετάζεται ή επισκευάζεται από μη εξουσιοδοτημένα άτομα
- Σε περίπτωση βλάβης, επιστρέψτε τη συσκευή καλά συσκευασμένη και με το πιστοποιητικό εγγύησης φέρον κανονικά την ημερομηνία και τη σφραγίδα του πωλητή σε ένα από τα δικά μας εξουσιοδοτημένα Κέντρα Σέρβις ή στο δικό σας έμπορο, ο οποίος θα φροντίσει να τη στείλει στον επίσημο εισαγωγέα για την υπό εγγύηση επισκευή.



Το σύμβολο  στο προϊόν επάνω ή στη συσκευασία του, υποδεικνύει ότι δεν πρέπει να μεταχειρίζεστε το προϊόν αυτό ως οικιακό απόρριμμα. Αντιθέτως θα πρέπει να παραδίδεται στο κατάλληλο σημείο συλλογής για την ανακύκλωση ηλεκτρικού και ηλεκτρονικού εξοπλισμού. Εξασφαλίζοντας ότι το προϊόν αυτό διατίθεται σωστά, συμβάλλετε στην αποτροπή ενδοχόμενων αρνητικών συνεπειών για το περιβάλλον και την ανθρώπινη υγεία, οι οποίες θα μπορούσαν διαφορετικά να προκληθούν από ακατάλληλο χειρισμό απόρριψης του προϊόντος αυτού. Για λεπτομερέστερη πληροφορία σχετικά με την ανακύκλωση του προϊόντος αυτού, επικοινωνήστε με το δημαρχείο της περιοχής σας, την τοπική σας υπηρεσία αποκομιδής οικιακών απορριμμάτων ή με το κατάστημα όπου αγοράσατε το προϊόν.

Η VALERA είναι σήμα κατατεθέν της  
Ligo Electric S.A. - Ελλάδα

### KULLANIM TALİMATLARI

Aşağıdaki kullanım talimatlarını dikkatle okuyunuz ve özenle saklayınız. Bu talimatlar cihazın doğru ve güvenli kullanımı için önemli bilgiler içermektedir.

[www.valera.com](http://www.valera.com) adresinden de temin edilebilir

### GÜVENLİK UYARILARI

- **Önemli:** İlave koruma sağlamak için cihazı beslemek üzere monte edilen elektrik sistemine maksimum 30 mA ara akımı bulunan bir diferansiyel kesicisi takılması önerilir. Daha fazla bilgi için yetkili bir elektrik teknisyenine başvurun.
- Kullanmadan önce cihazın tamamen kuru olduğundan emin olun.
- **DİKKAT:** Bu cihazı küvetin, lavabonun veya su içeren diğer kapların yakınında kullanmayın.



- Bu cihaz, 8 yaş üzerindeki çocuklar ve fiziksel, duyuşsal veya zihinsel kapasitesi kısıtlı olan, ya da deneyimi veya bilgisi olmayan kişiler tarafından bir yetişkin gözetiminde bulduklarında veya cihazın güvenli kullanımı ile ilgili yeterli derecede bilgilendirildiklerinde ve olası tehlikelerin bilincinde oldukları takdirde kullanılabilir.
- Çocuklar cihaz ile oynamamalıdır.
- Temizlik ve bakım işlemleri yetişkin gözetiminde olmayan çocuklar tarafından yapılmamalıdır.
- Eđer saç kurutma makinesini banyoda kullanıyorsanız, yakınlarda suyun olması saç kurutma makinesi kapalı bile olsa tehlike arz edeceği için kullandıktan sonra fişini prizden çekin.
- Cihazınızın çalışmasında bir anormallik varsa, yere düştüyse veya kablosu hasarlıysa kullanmayın. Elektrikli bir cihazı kendi başınıza tamir etmeye kalkışmayın, yetkili bir teknik servise başvurun.

- Cihazı yalnızca dalgalı akımda kullanınız ve cihazın üzerinde belirtilen voltajın şebeke voltajı ile uygunluğunu kontrol ediniz.
- Cihazın su veya diğer sıvılar ile temas etmemesine kesinlikle özen gösteriniz.
- Cihazı suya veya diğer bir sıvının içine düşebileceği bir yere bırakmayınız.
- Suya düşen elektrikli cihazı yeniden kullanmaya çalışmayınız: hemen fişini prizden çekiniz.
- Kullanım sonrası cihazı mutlaka kapatınız ve fişini prizden çekiniz. Fişi prizden kabloyu çekerek çıkarmayınız ve elleriniz ıslak ise bu işlemi yapmayınız.
- Kesinlikle kordonu cihazın etrafına sarmayınız. Kablonun hasarlı olmadığından emin olmak için düzenli olarak kontrol ediniz.
- Tehlikeli bir aşırı ısınmadan kaçınmak için cihazın elektrik kablosunu tamamen açarak kullanınız.
- Eđer kablo hasarlı ise, oluşabilecek her türlü riski önlemek için üretici, teknik destek servisi veya benzer yetkinliği olan bir teknik uzman tarafından değiştirilmelidir.
- Cihazın ambalajını oluşturan parçalar (naylon torba, karton kutu, vb.) potansiyel tehlike unsuru oluşturdukları için çocukların ulaşabileceği yerlerde bırakılmamalıdır.
- Bu cihaz yalnızca manikür ve pedikür için tasarlanmıştır. Herhangi diğer bir amaçla kullanımı uygunsuz ve bu nedenle de tehlikeli olarak düşünülmelidir. Uygunsuz veya hatalı kullanımdan kaynaklanan olası hasarlar için üretici sorumlu tutulamaz.



- Cihaz bir adet NİMH pili ile birlikte temin edilmiştir. Çevreyi korumak amacıyla, biten pili evdeki çöplerle birlikte değil, uygun bir toplama merkezine ileterek elden çıkarmanızı öneriyoruz.
- Batarya, kalifiye teknik personel veya işleme/geri-dönüşüm merkezi tarafından çıkarılmalıdır.
- Bataryayı aşırı neme maruz bırakmayınız veya sıvı maddelere temas ettirmeyiniz.
- Bataryayı manyetik alanlardan, sıcaktan ve ısı kaynaklarından uzak tutunuz.
- Sıyrık veya kesik tehlikesi. Eğer bir aksesuar hasarlı ise kullanmayınız ve hemen değiştiriniz.
- Eğer kalp pili kullanıyorsanız, cihazı kullanmadan önce doktorunuza başvurunuz.
- Cildinizde yara, tahriş veya herhangi bir cilt hastalığı varsa cihazı kullanmayınız.

#### Önemli

- Her kullanım sonrasında kullanılan aksesuarları temizleyiniz ve dezenfekte ediniz.

## KULLANIM TALİMATLARI

### PARÇALAR

- 1 Maniswiss Professional (651.01)
- 2 Maniswiss Cordless (651.02)
- 3 Model 651.01: açma / dönüş yönü / hız seçimi / kapama düğmeleri
- 4 Model 651.02: açma / kapama selektörü
- 5 Kablo prizi
- 6 Şeffaf koruyucu (yalnızca Model 651.01 için)
- 7 İnce safir konik uç
- 8 Kalın safir konik uç
- 9 Uzun safir konik uç (yalnızca Model 651.01)
- 10 İnce safir plak uç
- 11 Kalın safir plak uç (yalnızca Model 651.01)
- 12 Keçe konik uç
- 13 Fırça (yalnızca Model 651.01 için)
- 14 İğneli freze (yalnızca Model 651.01 için)
- 15 Yuvarlak safir freze
- 16 Alev freze
- 17 Silindir freze
- 18 Kalın, orta ve ince törpü çubukları ve destek (Model 651.01)
- 19 Diğer aksesuarların yerleştirilmesi için yuva (yalnızca Model 651.01)
- 20 Tırnak dibi açıcı (yalnızca Model 651.01 için)
- 21 Transformatör
- 22 Alüminyum çanta (yalnızca Model 651.01 için)
- 23 Kutu (yalnızca Model 651.02 için)

### ŞEBEKE VOLTAJİ

Transformatörü (şekil 1 - parça 21) fişini cihazın ilgili prizine (şekil 1 - parça 5) takarak cihaza bağlayınız. Transformatörü elektrik prizine takınız.

### AÇMA VE KAPAMA

**Model 651.01:** Arzu edilen dönüş yönüne göre iki düğmeden birine (şekil 1 - parça 3) basınız. Cihaz 3500 dönüş/dakika hızında çalışmaya başlar. Aynı düğmeye bastıkça dönüş hızını 6000, 8500 ve 11000 dönüş/dakika olarak artırmak ve aynı şekilde 8500, 6000 ve 3500 dönüş/dakika olarak düşürmek mümkündür (şekil 2).

Kapatmak için diğer düğmeye basınız (şekil 1 - parça 3).

**Model 651.02:** Cihazın açılması ve kapanması açma kapama düğmesinden yapılır (şekil 1 - parça 4). İki farklı dönüş hızı seçmek mümkündür: 4500 ve 6000 dönüş/dakika.

### PİLİN ŞARJ EDİLMESİ (Model 651.02)

- Cihazı ilk kez kullanmadan önce ve kullanım sonrasında şarjı bittiğinde pillerini 12 saat süreyle şarj etmek gerekmektedir.
- Cihazı düğmesinden (şekil 1 - parça 4) kapatınız. Pilin şarj edilmesi yalnızca cihaz kapalı iken mümkündür.
- Transformatörü (şekil 1 - parça 21) fişini cihazın ilgili prizine (şekil 1 - parça 5) takarak cihaza bağlayınız.
- Transformatörü elektrik prizine takınız.
- Cihazı yalnızca gücünde net bir azalma farkettiğinizde şarj ediniz.
- Tamamen şarj olduğunda, cihaz elektrik şebekesine bağlanmadan 60 dakika süreyle kullanılabilir.
- Cihaz hem elektrik ile hem de cordless (kablesiz) şekilde çalışabilir.
- Eğer cihaz, pili tamamen boş iken elektrikle çalışmazsa, cihazı kapatınız, pili beş dakika süreyle şarj ediniz ve elektrige bağlı cihazı yeniden açınız.

### AKSESUARLARIN ÇIKARILMASI VE TAKILMASI

- Bu işlemi daima cihaz kapalıyken gerçekleştiriniz.
- Aksesuarı cihazdan çekerek çıkarınız. Takmak için, tam olarak yerleşene kadar itiniz (şekil 3).
- **Model 651.01:** Törpü çubukları destek üzerine bastırarak takılır. Çıkarmak için gerekirse başka bir alet kullanabilirsiniz (şekil4).

### KULLANIM ÖNERİLERİ

- Aksesuarları temizledikten ve dezenfekte ettikten sonra kullanmanız önerilir.
- Cildiniz temiz ve kuru olmalıdır. Ayaklarınızı ve ellerinizi işlemden hemen önce yıkamayınız.

### TIRNAKLARIN KISALTILMASI

**İnce safir plak ucu** (şekil 1 - konum 10) kullanınız. Düzenli bir bakım tırnakları daha güçlü kılacaktır. Makas ve pense kullanmaktan vazgeçerek daha hassas çalışabilirsiniz ve tırnak etlerini önleyebilirsiniz.

### TIRNAK ETLERİ

Tırnak etlerine bakım yapmak ve etlerin oluşumunu önlemek için **İğneli freze** (şekil 1 - konum 14) veya **alev freze** (şekil 1 - konum 16) kullanınız. Elinizi sıkı tutarak dikkatli bir şekilde yavaş yavaş ilerleyiniz.

### NASIRLAR VE KUŞ GÖZLERİ

Nasırların veya kuş gözlerinin temizleneceği bölgedeki deriyi almak için **ince safir konik ucu** (şekil 1 - konum 7) kullanınız. İşlemi **yuvarlak safir freze** (şekil 1 - konum 15) ile tamamlayınız.

### SERTLİKLER VE NASIR OLUŞUMU

Bölgeye bakım yapmak için **kalın safir konik ucu** (şekil 1 - konum 8) tüm yüzeyden geçirin ve sertlikler veya nasırlar tamamen kayboluncaya kadar işlemi tekrarlayınız. Özellikle yaygın bölgeler için **uzun safir konik ucu** (şekil 1 - konum 9) kullanınız.

## TIRNAK ÇEVRESİNDEKİ DERİLER

Özellikle ayaklardaki, tırnak çevresindeki ölü deriyi almak için **alev frezezi** (şekil 1 - konum 16) kullanınız.

## TIRNAKLARIN YÜZEYİ

Ayak tırnaklarında oldukça sık görülen fazla yüzeyi almak için **silindir frezezi** (şekil 1 - konum 17) kullanınız. Tırnak yüzeylerini düzeltmek ve pürüzleri temizlemek için keçe ucu (şekil 1 - konum 12) kullanınız.

## TIRNAK DİBİ BEYAZ BÖLGEDEKİ DERİ

Bu işlem nemli cilt üzerinde yapılmalıdır. Bu bölgeyi deriden arındırmak için **tırnak dibi açıcıyı** (şekil 1 - konum 20) (yalnızca model 651.01) kullanınız. Uç dönmöz, ileri-geri bir hareket gerçekleştirir.

## TIRNAKLARIN PARLATILMASI

Doğal ve takma tırnakları parlatmak için fırçayı (şekil 1 - konum 13) (yalnızca model 651.01) kullanınız.

## TAKMA TIRNAKLARIN BAKIMI

Takma tırnakları kısaltmak ve şekil vermek için **destek üzerine yerleştirilmiş törpü çubuklarını** (şekil 1 - konum 18) (yalnızca model 651.01) kullanınız.

## DiĞER CİHAZ AKSESUARLARININ KULLANIMI

Diğer cihaz aksesuarlarını takmak için özel **yuvayı** (şekil 1 - konum 19) (yalnızca model 651.01) kullanınız.

## TIRNAKLARIN TOZA KARŞI KORUNMASI

Tırnakların bakımı sırasında oluşan toza karşı koruma sağlamak için özel **şeffaf koruyucuyu** (şekil 1 - konum 6) (yalnızca model 651.01) kullanınız.

## TEMİZLİK VE BAKIM

Her kullanım sonrasında temizlik ve bakım yapınız.

- Herhangi bir bakım veya değişim işlemi cihaz **KAPALI** ve elektrik bağlantısı çıkarılmışken yapılmalıdır.
- Her kullanım sonrasında, aksesuarı ve şeffaf plastik koruyucuyu çıkarınız (şekil 1 - konum 6).
- Kullanılan aksesuarları alkol ve fırça ile temizleyiniz ya da kaynar suda veya özel sterilizatör cihazları ile sterilize ediniz.
- DİKKAT:** Cihazın tümünü suya batırmayınız veya yıkamayınız. Yalnızca aksesuarlar ve şeffaf koruyucu su ile yıkanabilir (şekil 5).
- Cihazın gövdesini, gerekirse hafif nemli olan yumuşak bir bezle temizleyiniz. Hiçbir durumda çözücü veya aşındırıcı deterjan kullanmayınız!

## ELDEN ÇIKARMA

- Cihazın çevre ile ilgili normlara bağlı kalarak elden çıkarılması gerekmektedir.

Bu cihaz 2004/108/CE, 2009/125/CE, 2006/95/CE Avrupa Direktiflerine ve şu düzenlemeye uygundur: (CE) N. 1275/2008.



## GARANTİ

VALERA tarafından alınan cihaz için aşağıdaki koşullarda garanti sağlar:

- Satın alma işleminin yapıldığı ülkedeki distribütörümüz tarafından belirlenen koşullar geçerlidir. İsviçre ve 44/99/CE No'lu yönetmeliğin yürürlükte olduğu ülkelerde garanti süresi ev içi kullanımda 24 ay ve profesyonel veya benzer bir kullanımda ise 12 aydır. Garanti süresi cihazın satın alındığı tarihten itibaren başlar. Cihazın alındığı satın alma tarihi, satıcı tarafından doldurulan ve damgalanan bu garanti sertifikası veya satın alma belgesinde yer alan tarihtir.
- Garanti yalnızca bu garanti sertifikası veya satın alma belgesi ibraz edildiğinde uygulanabilir.
- Garanti, garanti süresi boyunca ortaya çıkan hatalı malzeme veya üretimden kaynaklanan tüm sorunların giderilmesini kapsar. Cihazdaki sorunların giderilmesi cihazın tamir edilmesi veya cihazın kendinin değiştirilmesi ile sağlanabilir. Garanti, normlara uygun olmayan elektrik şebekesine yapılan bağlantıdan ve Kullanım Normlarına uymayarak yanlış kullanımdan kaynaklanan hasarları ve bozulmaları kapsamaz.
- Yürürlükteki yasalarda belirlenmiş olan sorumluluklar dışında, özellikle cihaz ile ilgili zamanla meydana gelebilecek olası hasarlara dair zararların ödenmesi gibi herhangi bir şekilde hak iddia edilemez.
- Garanti servisi ücretsiz olarak sağlanacaktır; bu hizmet garanti süresini uzatmayacak veya yeni bir garanti süresi başlatmayacaktır.
- Cihaz yetkili olmayan kişilerce kurucalandığında veya tamir edildiğinde garanti geçersiz olacaktır.

Arıza durumunda, cihazı iyice ambalajlanmış bir şekilde, satıcı tarafından tarihi atılmış ve damgalanmış garanti sertifikası ile birlikte yetkili Destek Merkezlerimizden birine veya garanti kapsamındaki tamir işlemini gerçekleştirmek üzere yasal ithalatçısına iletetek olan, cihazı satın almış olduğunuz mağazaya iade ediniz.



Ürünün yada ambalajının üzerindeki simgesi, bu ürünün normal ev çözü gibi atılmayıp, elektrik ve elektronik cihazların geri dönüşümü için verildiği özel toplama noktalarından birine verilmesi gerektiğini belirtir. Bu ürünün doğru şekilde imha edilmesine katkıda bulunmakla hem çevreyi, hem de çevredekilerin sağlığını korumuş olursunuz. Yanlış şekilde imha ise hem çevreye hem de sağlığa zararlıdır. Bu ürünün geri dönüşümüne ilişkin daha ayrıntılı bilgileri belediyeğinizden, çöp idarelerinden veya ürünün satın almış olduğunuz satıcıdan edinebilirsiniz.

**VALERA** tescilli bir Ligo Electric S.A İsviçre markasıdır.

## ІНСТРУКЦІЯ З ВИКОРИСТАННЯ

Уважно прочитайте цю інструкцію з використання та зберіжіть її. Вона містить цінні поради щодо безпеки та використання апарату.

Доступні також на сайті [www.valera.com](http://www.valera.com)

### ПОПЕРЕДЖЕННЯ

- **Важливо:** Для гарантії додаткової безпеки рекомендовано встановити в основній електромережі, до якої підключено прилад, диференційне реле-запобіжник, розраховане на інтервенційний струм в 30 мА. Для більш детальної інформації зверніться до кваліфікованого електрика.

- Перед використанням приладу переконайтеся в тому, що він сухий.



- **УВАГА:** Не користуйтеся приладом в ванній або під душем, біля басейнів або інших ємностей з водою.

- Цим приладом можуть користуватися діти старше 8 років і особи з обмеженими фізичними, сенсорними або розумовими можливостями, або такими, що не володіють достатніми знаннями й уміннями, якщо вони перебувають під доглядом, або якщо вони проінструктовані щодо безпечного використання приладу й усвідомлюють пов'язану з ним небезпеку.

- Слідкуйте, щоб діти не використовували прилад для ігор.

- Операції з чистки й догляду не повинні проводитись дітьми без нагляду.

- Коли феном користуються в ванній кімнаті, після закінчення слід витягнути вилку з розетки, тому що близькість води небезпечна, навіть якщо фен вимкнений.

- Не користуйтеся несправним феном, якщо він падав або пошкоджено шнур живлення. Не намагайтеся самі полагодити електроприлад, зверніться до уповноваженого сервісного центру.

- Під'єднайте апарат тільки до мережі зі змінним струмом та перевіряйте, щоб напруга в мережі відповідала значенню на самому апараті.

- Не занурюйте апарат у воду чи інші рідини.

- Не становіть апарат в місцях, звідки він може впасти у воду чи в іншу рідину.

- Не намагайтеся витягнути апарат, якщо він упав у воду: негайно вийміть штепсель з мережної розетки.

- Після використання завжди вимикайте апарат та витягуйте штепсель з мережної розетки. Не тягніть за шнур живлення при витяганні штепселя з розетки та не виконуйте цю операцію мокрими руками.

- Не намотуйте шнур навколо апарату. Час від часу перевіряйте, чи не ушкоджений шнур живлення.

- Щоб запобігти небезпечному перегріву, ми радимо розмотувати шнур живлення по всій його довжині.

- Ушкоджений шнур має бути замінено виробником, або його технічною сервісною службою, у всякому разі, фахівцем з відповідною кваліфікацією; це допоможе запобігти будь-якій небезпеці.

- Елементи, з яких складається упаковка апарату (пластикові пакети, картонні коробки, тощо), мають зберігатися подалі від дітей, оскільки становлять джерело небезпеки.

- Цей апарат спроектовано тільки для манікюру та педикюру. Будь-яке інше використання має вважатися використанням не за призначенням і тому небезпечним. Виробник не вважатиметься відповідальним за можливі uszkodження внаслідок використання не за призначенням або помилкового використання.
- Прилад має NiMH акумулятор. Для запобігання забруднення навколишнього середовища, не використовуйте звичайні сміттєві контейнери для відпрацьованих акумуляторів, але доставляйте їх до спеціальних пунктів збору.
- Виймати батарею мають право лише технічні фахівці або робітники зі служб переробки/вторинного використання.
- Не піддавайте батарею впливу надмірної вологості та запобігайте їй контакту з рідинами.
- Тримайте батарею на достатній відстані від електромагнетних полів, джерел тепла та відкритого полум'я.
- Небезпечна подраблин чи порізів. Не використовуйте пошкоджені насадки, відразу ж замінійте їх.
- Особи з електрокардіостимуляторами мають проконсультуватися із власним лікарем, і тільки після цього використовувати апарат.
- Не використовуйте апарат за наявності порізів, роздратувань та захворювань шкіри.

#### Важливо

- Після кожного використання очищуйте та дезинфікуйте застосовані насадки.

## ЗАСІБ ВИКОРИСТАННЯ

### КОМПОНЕНТИ

- 1 Maniswiss Professional (651.01)
- 2 Maniswiss Cordless (651.02)
- 3 Мод. 651.01: кнопки увімкнення / напрму обертання / вибору швидкості / вимкнення
- 4 Мод. 651.02: перемикач увімкнення / вимкнення
- 5 Роз'єм для джерела живлення
- 6 Прозора захисна накладка (тільки у мод. 651.01)
- 7 Дрібнозерниста конусна насадка з сапфіровим напilenням
- 8 Грубозерниста конусна насадка з сапфіровим напilenням
- 9 Довга конусна насадка з сапфіровим напilenням (тільки у мод. 651.01)
- 10 Дрібнозернистий диск з сапфіровим напilenням
- 11 Грубозернистий диск з сапфіровим напilenням (тільки у мод. 651.01)
- 12 Фетрова конусна насадка
- 13 Щіточка (тільки у мод. 651.01)
- 14 Голчата фреза (тільки у мод. 651.01)
- 15 Кругла фреза з сапфіровим напilenням
- 16 Фреза «полум'я»
- 17 Циліндрична фреза
- 18 Утримувач та грубозернисті, середнезернисті та дрібнозернисті шліфувальні трубчасті циліндрові насадки (мод. 651.01)
- 19 Оправка для встановлення інших насадок (тільки у мод. 651.01)
- 20 Насадка для підйому кутикули (тільки у мод. 651.01)
- 21 Трансформатор
- 22 Алюмінієвий савкояжик (тільки у мод. 651.01)
- 23 Штатулка (тільки у мод. 651.02)

## ЖИВЛЕННЯ ВІД МЕРЕЖИ

Поедняйте трансформатор (мал.1 - див. 21) з апаратом, вставляючи штепсель у відповідний роз'єм на апараті (мал.1 - див.5). Підключіть трансформатор до мережної розетки.

## УВІМКНЕННЯ ТА ВИМКНЕННЯ

**Модель 651.01:** Натисніть на одну з двох кнопок (мал.1 - див..3) , залежно від бажаного напрямку обертання. Апарат

починає роботу зі швидкістю 3500 оборотів на хвилину. При подальшому натисканні на цю ж кнопку ви можете змінити швидкість обертання, збільшивши її до 6000, 8500 та 11000 оборотів на хвилину, а тоді зменшивши до 8500, 6000 та 3500 оборотів на хвилину (мал.2).

Щоб вимкнути, натисніть на іншу кнопку (мал.1 - див.3).

**Модель 651.02:** Увімкнення та вимкнення апарату відбувається за допомогою вимикача (мал.1 - див.4). Ви можете вибрати дві швидкості обертання: 4500 та 6000 оборотів на хвилину.

## ПІДЗАРЯДКА АКУМУЛЯТОРА (мод. 651.02)

- Перш ніж використовувати апарат уперше та потім , якщо він розряджений після використання, заряджайте акумулятор протягом 12 годин.
- Вимкніть апарат за допомогою вимикача (мал.1 - див.4). Зарядження акумулятора можливе лише при вимкненому апараті.
- Поедняйте трансформатор (мал.1 - див.21) з апаратом, вставляючи штепсель у відповідний роз'єм на апараті (мал.1 - див.5).
- Підключіть трансформатор до мережної розетки.
- Підзаряджайте акумулятор, тільки якщо Ви відчуваєте значне падіння потужності приладу.
- При повністю розрядженому акумуляторі ви можете використовувати апарат ще 60 хвилин, не під'єднуючи його до електричної мережі.
- Апарат може працювати як з живленням від мережі, так й у режимі бездротового зв'язку (без вживання шнуру).
- Якщо апарат при повністю розрядженому акумуляторі не працюватиме від мережі, вимкніть його, зарядіть акумулятор протягом 5 хвилин і знову увімкніть апарат, під'єднавши його до мережі.

## ВИДАЛЕННЯ ТА ВСТАНОВЛЕННЯ НАСАДОК

- Виконуйте цю операцію завжди при вимкненому апараті.
- Видалення насадки відбувається шляхом витягування. Встановлення насадки відбувається шляхом проштовхування до упору (мал.3).
- **Модель 651.01:** Шліфувальні циліндрові насадки вставляються в утримувач шляхом натиснення. Для їх зняття можна при необхідності скористатися інструментом (мал.4).

## ПОРАДИ З ВИКОРИСТАННЯ

- Рекомендється користуватися чистим і продезинфікованим приладдям.
- Шкіра має бути сухою. Не мийте ноги або руки перед безпосередньо початком процедури.

## ПІДРІЗУВАННЯ НІГТІВ

Використовуйте дрібнозернистий диск з сапфіровим напilenням (мал.1 - поз.10). Регулярний догляд за нігтями робить їх міцнішими.

Відмовившись остаточно від ножиць та пинцетів ви можете діяти з більшою точністю та запобігти врантанням нігтів.

## ВРОСЛІ НІГТІ

Використовуйте голчату фрезу (мал.1 - поз.14) або фрезу «полум'я» (мал.1 - поз.16), щоб доглядати за нігтями та запобігти їхньому врантанням . Дійте постулово, обережно, упевнено.

## МОЗОЛІ НА НОГАХ І МІЖ ПАЛЬЦЯМИ НІГ

Використовуйте дрібнозернисту конусну насадку з

**сапфіровим напленням** (мал.1 - поз.7) для видалення затверділої шкіри, мозолів на ногах або між пальцями ніг. Закінчіть процедуру **круглою фрезою з сапфіровим напленням** (мал.1 - поз.15).

## МОЗОЛІСТІСТЬ ТА ЗАТВЕРДІЛІСТЬ ШКІРИ

Пройдіться **грубозернистою конусною насадкою з сапфіровим напленням** (мал.1 - поз.8) по всій оброблюваній поверхні і кілька разів повторіть цю операцію аж до повного видалення мозолістості та затверділості шкіри. Для обробки великих ділянок шкіри скористайтеся **довгою конусною насадкою з сапфіровим напленням** (мал.1 - поз.9).

## ШКІРА НАВКОЛО НІГТІВ

Для видалення ороговілої шкіри навколо нігтів, особливо на ногах, користуйтеся **фрезою «полум'я»** (мал.1 - поз.16).

## ПОВЕРХНЯ НІГТІВ

Використайте **циліндричну фрезу** (мал.1 - поз.17) для потоншення нігтів на ногах. Щоб відполірувати поверхню нігтів і видалити шорсткості, користуйтеся **фетровою конусною насадкою** (мал.1 - поз.12).

## КУТИКУЛА НА НІГТЬОВІЙ ЛУНЦІ

Її обробка виконується по вологій шкірі.

Щоб звільнити лунку від шкірки, використуйте **насадку для підйому кутикули** (мал.1 - поз.20) (тільки у мод.651.01). Насадка не обертається, а виконує рух вперед - назад.

## ПОЛІРУВАННЯ НІГТІВ

Для полірування як натуральних, так і штучних нігтів, використовуйте **щітку** (мал.1 - поз.13) (тільки у мод.651.01).

## ОБРОБКА ШТУЧНИХ НІГТІВ

Щоб укоротити і надати форму штучним нігтям, використуйте **циліндрові насадки**, вставлені відповідним **утримувач** (мал.1 - поз.18) (тільки у мод.651.01).

## ВИКОРИСТАННЯ НАСАДОК ВІД ІНШИХ АПАРАТІВ

Для встановлення насадок від інших апаратів використуйте спеціальну **оправку** (мал.1 - поз.19) (тільки у мод.651.01).

## ЗАХИСТ ВІД НІГТЬОВОГО ПИЛУ

Для захисту від нігтьового пилу, що утворюється під час обробки нігтів, використуйте спеціальну **прозору захисну накладку** (мал.1 - поз.6) (тільки у мод.651.01)

## ОЧИЩЕННЯ ТА ДОГЛЯД

Після кожного сеансу очищуйте апарат та виконуйте операції з догляду.

- Будь-яка операція з догляду або заміні насадок має проводитися при ВІМКЕНОМУ апараті, від'єднаному від мережі живлення.
- Після кожного ви користання знімайте насадку та наявно захисту прозору накладку (мал.1 - поз.6).
- Очищайте використані насадки денатуратом та щіткою або стерилізуйте їх в кип'ятку або в спеціальних стерилізаторах.
- УВАГА: Забороняється занурювати або мочити водою увесь апарат. Водою можна мити тільки насадки і прозору захисну накладку (мал.5).

- Очищуйте корпус приладу м'якою ганчіркою, в разі необхідності злегка зволоженою. Ні в якому разі не використовуйте розчинники або абразивні миючі засоби!

## УТИЛІЗАЦІЯ

- Утилізація апарата має проводитися дружині до довкілля способом способом.

Цей прилад відповідає вимогам європейських директив 2004/108/CE 2009/125/CE, 2006/95/CE та регламенту CE 1275/2008.



## ГАРАНТІЯ

VALERA надає гарантію на придбаний Вами прилад за таких умов:

1. Гарантія діє на умовах, встановлених нашим офіційним дистрибутором на території країни, де був придбаний прилад. У Швейцарії й у тих країнах, де діють положення європейської Директиви 44/99/CE, гарантійний термін складає 24 місяця для побутового використання і 12 місяців для професійного або аналогічного йому використання. Гарантійний термін обчислюється із дня придбання приладу. Датою придбання приладу є дата дійсного гарантійного талона, належним чином заповненого та містячого печатку продавця, або ж дата документа на покупку.
  2. Гарантійне обслуговування надається тільки при пред'явленні даного гарантійного талону або документа на покупку.
  3. Гарантія передбачає усунення всіх дефектів матеріалу або дефектів виготовлення, виявлених протягом гарантійного періоду. Усунення дефектів може здійснюватися шляхом ремонту приладу або його заміни. Гарантія не покриває дефекти або uszkodження, що виникли в результаті підключення приладу до електричної мережі, що не відповідає вимогам діючих норм; використання приладу не за призначенням, а також недотримання правил користування.
  4. У відношенні гарантії не приймаються претензії будь-якого роду, зокрема претензії на відшкодування збитків, заподіяних за межами приладу, з виключенням незв'язано встановлених діючими законами випадків можливої відповідальності.
  5. Гарантійне обслуговування надається безоплатно; при цьому воно не надає право на продовження гарантійного терміну, а також на початок нового гарантійного періоду.
  6. Гарантія втрачає силу у випадку наявності uszkodжень, що виникли в результаті порушень правил експлуатації або ремонту приладу з боку неуповноваженого персоналу.
- У випадку виявлення несправності поверніть належним чином упакований прилад разом з гарантійним талоном, у якому проставлена дата і печатка продавця, в один з наших Центрів сервісного обслуговування або Вашому продавцеві, що передасть його офіційному імпортереві для гарантійного ремонту.



Символ  на продукті або на упаковці означає, що цей продукт може бути перероблено як домашнє сміття. Замість цього його може бути передано в спеціальне місце для утилізації відходів електричного та електронного обладнання. Гарантуючи, що продукт утилізовано коректно, ви сприяєте запобіганню потенційно негативних наслідків для зовнішнього середовища та здоров'я людей, що може в іншому випадку виникнути при неналежному поводженню з відходами цих продуктів. Для більш детальної інформації про утилізацію цих продуктів, будь ласка зв'яжіться з вашими локальними офісами в місті, вашими домашніми службами по утилізації відходів та магазинами, де ви придбали цей продукт.

**VALERA** є зареєстрованим торговим знаком компанії **Ligo Electric S.A.** - Швейцарія

**ИНСТРУКЦИИ ПО ЭКСПЛУАТАЦИИ**

Внимательно прочитайте и аккуратно храните настоящие инструкции по эксплуатации. В них содержатся ценные рекомендации по безопасности и пользованию прибором.

Также доступны на сайте [www.valera.com](http://www.valera.com)

**УКАЗАНИЯ ПО МЕРАМ БЕЗОПАСНОСТИ**

- **Важно:** Для повышения безопасности эксплуатации прибора электрическую сеть, используемую для его питания, рекомендуется снабдить дифференциальным предохранительным выключателем на силу тока не более 30 мА. Для получения более подробной информации обратитесь в специализированную службу.

- Перед использованием убедитесь, что прибор не содержит следов влаги: электроприбор должен быть абсолютно сухим.



- Не пользуйтесь прибором вблизи заполненных водой ванн, раковин или иных емкостей.

- Данный прибор может быть использован детьми старше 8 лет, лицами с ограниченными физическими, сенсорными или умственными способностями, лицами, не обладающими достаточными знаниями или опытом, исключительно в том случае, если им было показано, как использовать прибор, и они находятся под присмотром лиц, отвечающих за их безопасность.

- Не позволяйте детям играть с прибором.

- Не позволяйте детям разбирать или очищать прибор или его части без присмотра взрослых.

- При использовании фена в ванной комнате по окончании работы с ним необходимо вынуть вилку из розетки, так как повышенная влажность и близость воды представляет опасность, даже если фен выключен.

- В случае повреждения сетевого провода обращайтесь только в те мастерские, которые рекомендует продавец, так как для ремонта требуется специальное оборудование.

- Подключайте прибор только к источникам переменного тока и проверяйте, чтобы напряжение сети соответствовало напряжению, указанному на самом приборе.

- **Никогда не погружайте прибор в воду и другие жидкости.**

- **Не ставьте прибор в местах, где он может случайно упасть в воду или в другую жидкость.**

- **Не пытайтесь достать упавший в воду прибор: немедленно выньте вилку из розетки электрического тока.**

- После пользования прибором всегда выключайте его и вынимайте вилку из розетки электрического тока. Чтобы вынуть вилку из розетки, не тяните за провод прибора и не трогайте вилку мокрыми руками.

- Никогда не наматывайте провод вокруг прибора. Периодически проверяйте, чтобы на проводе не было повреждений.

- Во избежание опасного перегрева прибора рекомендуется разматывать провод питания на всю его длину.

- В случае повреждения провода он должен быть заменен изготовителем или в официальном центре технического обслуживания, или же квалифицированным специалистом для предупреждения возникновения какого бы то ни было риска.

- Составляющие упаковку прибора материалы (пластиковые пакеты, картонная коробка и т. д.) не должны быть доступны для детей, поскольку они являются потенциальным источником опасности.
- Данный прибор предназначен только для маникюра и педикюра. Любое другое его применение считается ненадлежащим и, соответственно, опасным. Изготовитель не несет никакой ответственности за возможный ущерб, возникший в результате ненадлежащего или ошибочного пользования прибором.
- Произведите демонтаж аккумулятора силами квалифицированного технического персонала или в центре переработки/утилизации.
- Прибор оснащен никель-кадмиевой батареей. Для сохранения чистоты окружающей среды не выбрасывайте аккумулятор. Доставьте его в центр утилизации.
- Не подвергайте аккумулятор воздействию повышенной влажности и избегайте его контакта с жидкостями.
- Держите аккумулятор на достаточном расстоянии от магнитных полей, источников теплового излучения и открытого огня.
- Опасность нанесения царапин и порезов. Если какая-либо принадлежность прибора повреждена, не пользуйтесь ею и немедленно замените.
- При наличии в Вашем организме электронного стимулятора сердца проконсультируйтесь с врачом, прежде чем пользоваться прибором.
- Не пользуйтесь прибором при наличии ранок, раздражений или заболеваний кожи.

#### **Важная информация**

- Каждый раз после использования прибора очистите и продезинфицируйте использованные принадлежности.

## **СПОСОБЫ ПРИМЕНЕНИЯ**

### **КОМПОНЕНТЫ**

- 1 Maniswiss Professional (651.01)
- 2 Maniswiss Cordless (651.02)
- 3 Мод. 651.01: кнопки включение / направление вращения / выбор скорости / выключение
- 4 Мод. 651.02: переключатель включение / выключение
- 5 Розетка для источника питания
- 6 Прозрачная защитная накладка (только в Мод. 651.01)
- 7 Мелкозернистая конусная насадка с сапфировым напылением
- 8 Крупнозернистая конусная насадка с сапфировым напылением
- 9 Длинная конусная насадка с сапфировым напылением (только Мод. 651.01)
- 10 Мелкозернистый диск с сапфировым напылением
- 11 Крупнозернистый диск с сапфировым напылением (только Мод. 651.01)
- 12 Фетровая конусная насадка
- 13 Щетка (только в Мод. 651.01)
- 14 Игольчатая фреза (только в Мод. 651.01)
- 15 Круглая фреза с сапфировым напылением
- 16 Фреза "пламя"
- 17 Цилиндрическая фреза
- 18 Держатель и крупнозернистые, среднезернистые и мелкозернистые шлифовальные цилиндрические насадки (Мод. 651.01)
- 19 Оправка для установки других принадлежностей (только в Мод. 651.01)
- 20 Насадка для подвоя кутикулы (только в Мод. 651.01)
- 21 Трансформатор
- 22 Алюминиевый чемоданчик (только в Мод. 651.01)
- 23 Штатулка (только в Мод. 651.02)

### **ПИТАНИЕ ОТ СЕТИ**

Соедините трансформатор (рис.1 - об. 21) с прибором, вставив вилку в специальную розетку (рис.1 - rif.5). Подключите трансформатор к розетке электрического тока.

### **ВКЛЮЧЕНИЕ И ВЫКЛЮЧЕНИЕ**

**Модель 651.01:** Нажмите на одну из двух кнопок (рис.1 - об.3) в

зависимости от необходимого направления вращения насадки. Прибор начинает работать на скорости 3500 оборотов/минуту. Последующие нажатия на эту же кнопку меняют скорость вращения, поднимая ее до 6000, 8500 и 11000 оборотов/минуту; и затем последовательно снижая до 8500, 6000 и 3500 оборотов/минуту (рис.2).

Чтобы отключить вращение, нажмите другую кнопку (рис.1 - rif.3).

**Модель 651.02:** Включение и выключение прибора выполняется выключателем (рис.1 - об.4). Можно выбрать две скорости вращения насадок: 4500 и 6000 оборотов/минуту.

### **ПОДЗАРЯДКА БАТАРЕИ (Мод. 651.02)**

- Прежде чем воспользоваться прибором в первый раз и в дальнейшем, когда после применения прибор разряжается, поставьте батарею на зарядку в течение 12 часов.
- Выключите прибор выключателем (рис.1 - об.4). Зарядка батареи возможна только при выключенном приборе.
- Соедините трансформатор (рис.1 - об.21) с прибором, вставив вилку в специальную розетку на приборе (рис.1 - об.5).
- Подключите трансформатор к розетке электрического тока.
- Зарядяйте батарею, только когда становится заметно снижение мощности прибора.
- При полностью заряженной батарее прибором можно пользоваться в течение 60 минут без подключения к электрической сети.
- Прибор может работать как от сетевого питания, так и в режиме cordless (без шнура).
- В случае если прибор при полностью заряженной батарее не работает при подключении его к сети, необходимо выключить его, выполнить в течение пяти минут зарядку батареи и снова включить подключенный к сети прибор.

### **УСТАНОВКА И СНЯТИЕ ПРИНАДЛЕЖНОСТЕЙ**

- Всегда выполняйте эти операции при выключенном приборе.
- Потяните и снимите принадлежность с прибора. Для установки принадлежности надавите на нее до упора (рис.3).
- **Модель 651.01:** Шлифовальные цилиндрические насадки вставляются в держатель нажатием. Для их снятия можно при необходимости воспользоваться инструментом (рис.4).

### **РЕКОМЕНДАЦИИ ПО ЭКСПЛУАТАЦИИ**

- Рекомендуется пользоваться чистыми и продезинфицированными принадлежностями.
- Кожа при обработке должна быть сухой. Не мойте ноги или руки непосредственно перед их обработкой.

### **УКОРАЧИВАНИЕ НОГТЕЙ**

Используйте для этого **мелкозернистый диск с сапфировым напылением** (рис.1 - пол.7). Регулярный уход за ногтями делает их более прочными.

Окончательно отказавшись от ножниц и шпилцов, вы сможете действовать более точно и предупредить возникновение вросших ногтей.

### **ВРОСШИЕ НОГТИ**

Пользуйтесь **игольчатой фрезой** (рис.1 - пол.14) или **фрезой "пламя"** (рис.1 - пол.16) для обработки и предупреждения возникновения вросших ногтей. Действуйте постепенно, осторожно и твердой рукой.

### **МОЗОЛИ НА НОГАХ И МЕЖДУ ПАЛЬЦАМИ НОГ**

Пользуйтесь **мелкозернистой конусной насадкой с сапфировым напылением** (рис.1 - пол.7) для удаления затвердевшей кожи, мозолей на ногах или между пальцами ног. Заканчивайте обработку **круглой фрезой с сапфировым напылением** (рис.1 - пол.15).



## МОЗОЛИ НА РУКАХ И ОГРУБЕЛОСТИ КОЖИ

Пройдитесь **крупнозернистой конусной насадкой с сапфировым напылением** (рис.1 - пол.8) по всей обрабатываемой поверхности и несколько раз повторите эту операцию вплоть до полного удаления мозолей на руках и огрубелостей кожи. Для обработки особенно обширных участков кожи используйте **длинную конусную насадку с сапфировым напылением** (рис.1 - пол.9).

## КОЖА ВОКРУГ НОГТЕЙ

Для удаления ороговевшей кожи вокруг ногтей, особенно на ногах, используйте **фрезой "пламя"** (рис.1 - пол.16).

## ПОВЕРХНОСТЬ НОГТЕЙ

Используйте **цилиндрическую фрезу** (рис.1 - пол.17) для сокращения слишком большой толщины ногтей на ногах. Чтобы отполировать поверхность ногтей и удалить шероховатости, используйте **фетровой конусной насадкой** (рис.1 - пол.12).

## КУТИКУЛА НА НОГТЕВОЙ ЛУНКЕ

Ее обработка выполняется по влажной коже. Чтобы освободить лунку от кожицы, используйте **насадку для подъема кутикулы** (рис.1 - пол.20) (только мод.651.01). Насадка не вращается, а выполняет движение вперед - назад.

## ПОЛИРОВАНИЕ НОГТЕЙ

Для полирования как натуральных, так и искусственных ногтей, используйте **щетку** (рис.1 - пол.13) (только мод.651.01).

## ОБРАБОТКА ИСКУССТВЕННЫХ НОГТЕЙ

Чтобы укоротить и придать форму искусственным ногтям, используйте **цилиндрические насадки**, вставленные в специальный **держатель** (рис.1 - пол.18) (только мод.651.01).

## ИСПОЛЬЗОВАНИЕ ПРИНАДЛЕЖНОСТЕЙ ДРУГИХ ПРИБОРОВ

Для установки принадлежностей из других наборов применяйте специальную **оправку** (рис.1 - пол.19) (только мод.651.01).

## ЗАЩИТА ОТ НОГТЕВОЙ ПЫЛИ

Для защиты от ногтевой пыли, образующейся во время обработки ногтей, используйте специальную **прозрачную защитную накладку** (рис.1 - пол.6) (только мод.651.01).

## ОЧИСТКА И УХОД

После каждого использования прибора необходимо выполнять его очистку и уход.

- Любая операция по уходу или замене насадок должна проводиться на **ВЫКЛЮЧЕННОМ** приборе, отсоединенном от сети питания.
- Каждый раз после использования прибора снимите с него насадку и, если установлена, прозрачную защитную накладку (рис.1 - пол.6).
- Очищайте использованные принадлежности денатуратом и щеткой или стерилизуйте их в кипятке или в специальных стерилизаторах.
- ВНИМАНИЕ:** запрещается погружать или мочить водой весь прибор. Водой можно мыть только принадлежности и прозрачную защитную накладку (рис.5).
- Протирайте корпус прибора мягкой слегка влажной тряпкой. Ни в коем случае не используйте для этого растворители и абразивные моющие составы!

## УНИЧТОЖЕНИЕ ПРИБОРА

- Прибор должен выбрасываться (уничтожаться) при соблюдении правил защиты окружающей среды.

Данный прибор соответствует европейским Директивам 2004/108/CE, 2009/125/CE, 2006/95/CE и стандарту (CE) N. 1275/2008.



## ГАРАНТИЯ

VALERA гарантирует приобретенный вами прибор при следующих условиях:

- Гарантия действует на условиях, устанавливаемых нашим официальным дистрибьютером на территории страны, где был приобретен прибор. В Швейцарии и в странах, в которых действует европейская директива 44/99/CE, гарантийный срок составляет 24 месяца при домашнем использовании прибора и 12 месяцев при его профессиональном или подобном профессиональному применению. Гарантийный срок вступает в силу с момента покупки прибора. Датой покупки прибора является дата настоящего гарантийного свидетельства, надлежащим образом заполненного и заверенного продавцом, или же дата документа покупки.
- Гарантийное обслуживание предоставляется только при предъявлении настоящего гарантийного свидетельства или документа покупки.
- Гарантия предусматривает устранение всех дефектов материала или изготовления, выявленных в течение гарантийного периода. Устранение дефектов может осуществляться путем ремонта прибора, либо замены его. Гарантия не покрывает дефекты или повреждения, возникшие в результате подключения прибора к электрической сети, не отвечающей требованиям действующих норм; неправильного использования прибора, а также несоблюдения правил пользования.
- В отношении гарантии не принимаются претензии любого рода, в частности претензии на возмещение убытков, причиненных за пределами прибора, с исключением недвусмысленно установленных действующими законами случаев возможной ответственности.
- Гарантийное обслуживание предоставляется безвозмездно. При этом оно не дает право на продление гарантийного срока, а также на начало нового гарантийного периода.
- Гарантия теряет силу в случае нарушения конструкции или ремонта прибора неуполномоченным персоналом.

В случае возникновения какой либо неисправности верните надлежащим образом упакованный прибор вместе с гарантийным обязательством, несущим дату и печать продавца, в один из наших Центров сервисного обслуживания или вашему продавцу, который передаст его официальному импортеру для выполнения гарантийного ремонта.



Символ  на изделии или на его упаковке указывает, что данное изделие не подлежит утилизации в качестве бытовых отходов. Вместо этого его следует сдать в соответствующий пункт приема электронного и электрооборудования для последующей утилизации. Соблюдая правила утилизации изделия, Вы можете предотвратить причинение потенциального ущерба окружающей среде и здоровью людей, который возможен вследствие неподобающего обращения с подобными отходами. За более подробной информацией об утилизации данного изделия просьба обращаться к местным властям, в службу по вывозу и утилизации отходов или в магазин в котором Вы приобрели данное изделие.

VALERA является зарегистрированным торговым знаком Ligo Electric S.A. - Швейцария



## تعليمات الاستعمال

يرجى قراءة تعليمات الاستعمال بدقة وحرص وحفظها بعناية. تحتوي هذه التعليمات على نصائح مهمة في ما يتعلق بالأمان وباستعمال الجهاز.

متاحة أيضا على الموقع [www.valera.com](http://www.valera.com)

## تحذيرات الأمان

- هام: لضمان حماية إضافية، ننصح بأن يركب في شبكة التيار الكهربائي التي تغذي الجهاز مفتاح قاطع فاصل يتدخل تيار لا يتجاوز 30 م أمبير (mA).
- لمزيد من المعلومات، قم بمراجعة فني كهربائي مؤهل.
- تأكد من أن الجهاز جاف تماما قبل استعماله.
- تنبيه: لا تستعمل أبدا الجهاز بالقرب من حوض الحمام، والمغسلة أو أي وعاء آخر مملوء بالماء. 
- يمكن استعمال هذا الجهاز من قبل الأطفال ابتداء من عمر 8 سنوات أو من قبل الأشخاص ذوي الإمكانات الجسدية أو الحسية أو العقلية المحدودة، أو الأشخاص محدودي الخبرة والدراسة فقط بالإشراف اللازم عليهم أو بعد تزويدهم بتعليمات استعمال الجهاز بشكل آمن وعند إدراكهم للخطر الذي يتعلق باستعمال الجهاز.
- يجب الإشراف على الأطفال لضمان عدم لعبهم بالجهاز.
- لا يجب أن يقوم بعمليات التنظيف والصيانة الأطفال بدون مراقبة.
- بعد الاستعمال، قم بإطفاء مجفف الشعر دائما وأفضل القابض عن مصدر التيار الكهربائي. و لا تحاول فصل القابض عن مصدر التيار الكهربائي بشد السلك الكهربائي.
- لا تستعمل جهازك إذا بدا عليه أمرا شاذًا، أو إذا سقط أو إذا تعرض السلك الكهربائي للتلف. لا تحاول أن تصلح الجهاز من تلقاء نفسك، بل قم بتوكيل هذا الأمر لفني مؤهل معتمد.
- يجب توصيل الجهاز بالتيار المتناوب، وتأكد من مطابقة جهد التيار وبيانات الجهد المدونة على لوحة الجهاز.
- لا تغمر الجهاز أبدا في الماء أو في سائل أخرى.
- لا تضع الجهاز في مكان يمكن أن يسبب سقوطه في الماء أو في سوائل أخرى.
- لا تحاول استرجاع جهاز كهربائي سقط في الماء: أفضل فورا القابض من مقبض التيار الكهربائي.
- بعد الاستعمال، قم بإطفاء الجهاز وافصل القابض عن مقبض التيار الكهربائي. لا تسحب القابض من مقبض التيار بشد الكبل ولا تقم بهذه العملية إذا كانت يداك مبللة.
- لا تلف الكبل أبدا حول الجهاز. من فترة لأخرى، تأكد من عدم تلف الكبل.
- لتفادي التسخين المفرط، ننصح بمد كبل التغذية كله.
- إذا تلف كبل الجهاز، يجب أن يتم استبداله من قبل المصنع أو مركز الخدمة المعتمد أو تقني مؤهل وذلك لتفادي أي خطر.
- مواد تغليف الجهاز (أكياس البلاستيك، صندوق الكرتون، الخ)، يجب أن لا تبقى بمتناول الأطفال لأنها تشكل مصدر خطر جسيم.

على 3500 لفة دقيقة. الضغوط التالية على الزر، تغير سرعة الدوران يزيدانها إلى 6000، 8500 و 11000 لفة دقيقة، ثم بتخفيضها إلى 8500، 6000 و 3500 لفة دقيقة.  
 لإطفاء الجهاز، اضغط الزر الآخر (الرسم 1 - المرجع 3).  
 الموديل 651.02: تتم عملية تشغيل وإطفاء الجهاز بالضغط على المفتاح القاطع (الرسم 1 - المرجع 4). يمكن انتقاء سرعتين للدوران: 4500 و 6000 لفة دقيقة.

## إعادة شحن البطارية (الموديل 651.02)

- قبل استعمال الجهاز للمرة الأولى ولاحقاً عندما تنتهي الشحنة، يجب شحن الجهاز لمدة 12 ساعات.
- يجب إطفاء الجهاز بواسطة المفتاح القاطع (الرسم 1 - المرجع 4). يمكن شحن الجهاز عندما يكون مفتاح فقط.
- قم بتوصيل المحول (الرسم 1 - المرجع 21) بالجهاز وذلك بإدخال القابس بمقبس الجهاز (الرسم 1 - المرجع 5).
- قم بتوصيل المحول بمقبس التيار.
- قم بإعادة شحن البطارية فقط عندما تلاحظ انخفاض بقوة الجهاز.
- بشحنة كاملة، يمكن استعمال الجهاز لمدة 60 دقيقة دون التوصيل الكهربائي.
- يعمل الجهاز سواء بالتغذية بالتيار أو على طريقة كوردليس (دون كبل).
- في حالة عدم عمل الجهاز بالتيار الكهربائي عندما تكون البطارية فارغة كلياً، أطفئ الجهاز واشحن البطارية لمدة خمس دقائق وأعد تشغيل الجهاز وهو موصول بالتيار.

## فك وتركيب الملحقات

- قم بإجراء هذه العملية والجهاز مطفي دوماً.
- قم بفك الملحق عن الجهاز بشده لتفكيكه، انفعه إلى مكانه نهائياً (الرسم 3).
- الموديل 651.01: أنابيب الصقل مركبة بالضغط على المسند. استعين بأداة لفكها (الرسم 4).

## نصائح الاستعمال

- ننصح باستعمال الملحقات نظيفة ومطهرة.
- يجب أن يكون الجلد جاف. لا تغسل القدمين أو اليدين قبل مبادرة القيام بالعملية بقليل.

## تقصير الأظافر

- استخدم قرص الياقوت بحبيبات ناعمة (الرسم 1 - الوضع 10).
- العناية المنتظمة تجعلهم أكثر قوة.
- بالتخلي كلياً عن المقص والملاقط، يمكنك العمل بدقة تامة والوقاية من الأظافر الناشبة.

## الأظافر الناشبة

- استخدم المصقل البري (الرسم 1 - الوضع 14) أو المصقل باللهب (الرسم 1 - الوضع 16) لمعالجة ووقاية الأظافر الناشبة. تقدم تدريجياً، وبلطف، ويبد ثابتة جيداً.

## الجسأة أو التكلل وعين البرنيش

- استخدم مخروط الياقوت بحبيبات ناعمة (الرسم 1 - الوضع 7) وقم بإزالة الجلد القاسي من المناطق المصابة بالجسأة وعين البرنيش.
- قم بإنهاء العملية باستعمال مصقل الياقوت المستدير (الرسم 1 - الوضع 15)

## الكلكل والأماكن المصابة بالجسأة

- قم بتمرير مخروط الياقوت بحبيبات ناعمة (الرسم 1 - الوضع 8) على كامل المنطقة المرغوب علاجها وكرر العملية أكثر من

- الجهاز مخصص للاستعمال فقط للمانيكور ومعالجة الجسأة أو الكلكل. أي استعمال مخالف يعتبر استعمال غير ملائم، وبالتالي خطر. لا يتحمل المصنع مسؤولية الأضرار الناتجة عن الاستعمال المخالف أو الاستعمال الخطأ.
- الجهاز مزود ببطارية NiMH. احتراماً للبيئة، نوصي بعدم التخلص من البطاريات المستهلكة مع نفايات المنزل ولكن بتسليمها إلى أماكن التجميع المخصصة لذلك.
- يجب أن يقوم بإزالة البطارية شخص فني مؤهل أو مركز المعالجة / الاستعادة
- لا تعرض البطارية لدرجة الرطوبة المفرطة أو ملامسة المواد السائلة.
- حافظ على البطارية على مسافة آمنة من المجالات المغنطيسية، ومصادر الحرارة واللهب المكشوف.
- خطر الخشخاش أو القطع (الجرح). إذا تلف الملحق، لا تستعمله وقم فوراً باستبداله.
- إذا كنت من حاملي منظم نبضات القلب (بايسميكر)، قم باستشارة الطبيب قبل الاستعمال.
- لا تستخدم الجهاز في حالات وجود الجروح، والتهيج أو الأمراض الجلدية.

## هام

- بعد كل استعمال، قم بتنظيف وتطهير الملحقات المستعملة.

## طريقة الاستعمال

### المحتويات

1. ماني سويس حرفي (651.01)
2. ماني سويس حرفي (651.02)
3. الموديل 651.01: أزرار التشغيل \ اتجاه الدوران \ انتقاء السرعة \ إطفاء
4. الموديل 651.02: مفتاح التشغيل \ إطفاء
5. مقبس التغذية
6. واق شفاه (فقط للموديل 651.01)
7. مخروط من الياقوت بحبيبات ناعمة
8. مخروط من الياقوت بحبيبات ضخمة
9. مخروط من الياقوت الطويل (فقط للموديل 651.01)
10. قرص من الياقوت بحبيبات ناعمة
11. قرص من الياقوت بحبيبات ضخمة
12. مخروط من اللبند
13. فرشاة (فقط للموديل 651.01)
14. مصقل إبري (فقط للموديل 651.01)
15. مصقل من الياقوت المستدير
16. مصقل باللهب
17. مصقل أسطوانتي
18. مسند وأنابيب الصقل بحبيبات ضخمة، متوسطة وناعمة (الموديل 651.01)
19. مغزل (أداة) لتفكيك الملحقات الأخرى (فقط للموديل 651.01)
20. رافع الشعيرات (فقط للموديل 651.01)
21. محول
22. حقيبة من الألمنيوم (فقط للموديل 651.01)
23. علبة (فقط للموديل 651.02)

## التغذية بالتيار

- قم بتوصيل المحول (الرسم 1 - المرجع 21) بالجهاز بإدخال القابس في المقبس المطابق في الجهاز (الرسم 1 - المرجع 5).
- قم بتوصيل المحول بمقبس التيار.

## تشغيل وإطفاء

- الموديل 651.01: اضغط على إحدى الزرين (الرسم 1 - المرجع 3) وحسب اتجاه الدوران المطلوب. يبدأ الجهاز بالعمل

VALERA تضمن الجهاز الذي قمتم بشرائه بناء على الشروط التالية:

١ شروط صلاحية الضمان، يتم تحديدها من قبل الموزع المعتمد في بلد الشراء. تبدأ فترة الضمان من تاريخ شراء الجهاز. ويعتبر تاريخ الشراء موثقاً بختم البائع على شهادة الضمان، أو بواسطة إيصال البيع.

٢ يطبق الضمان على الجهاز، فقط عند إبراز شهادة الضمان أو عند إبراز إيصال الشراء.

٣ الضمان يتكفل بإزالة جميع الأعطال التي تظهر أثناء مدة سريان الضمان والتي تعود أسبابها إلى عيوب في المواد أو عيوب في التصنيع، وإزالة هذه الأعطال يمكن أن يتم إما بتصليح الجهاز أو بتبديل الجهاز نفسه إن الضمان لا يغطي الأعطال والأضرار التي تعود أسبابها للتوصيل الكهربائي الخاطئ أو الغير قانوني، أو للإستعمال الخاطئ للجهاز أو للإستعمال الخارج عن تعليمات الإستعمال.

٤ لا تحق أي مطالبة مهما كانت طبيعتها، وخاصة التعويض عن الأضرار والتي لا تخص بالجهاز، ما عدا المسؤولية التي تحددها القوانين السارية.

٥ خدمة الضمان تتم مجاناً، وهذا لا يعني إطالة فترة الضمان أو فترة ضمان جديدة.

٦ يسقط الضمان إذا تم العبث بالجهاز أو إذا تم تصليح الجهاز بواسطة فنيين غير مرخصين من قبلنا

عند حدوث عطل، أعد الجهاز في علبة مع شهادة الضمان والمختومة من البائع إلى أي مركز خدمة مرخص من قبلنا أو إلى البائع بحيث يرسله بدوره إلى المستور لتتصلحه بواسطة خدمة الضمان.

## الجلد حول الأظافر

مرة ولحين اختفاء الكلكل (الجساءة). للأماكن الأكثر امتداداً، قم باستعمال مخروط اليافوت الطويل (الرسم 1 - الوضع 9)

## سطح الأظافر

استخدم المصقل الأسطواني (الرسم 1 - الوضع 17) لتقليص سمك (سخانة) أظافر القدم. لتمليس سطح أظافر القدم قم بإزالة الخشونة باستعمال مخروط من اللب (الرسم 1 - الوضع 12).

## الجلد علة هلال الأظافر

يجب إجراء هذه العملية والجلد رطب. لتنظيف الهلال من القشرة الجلدية، استخدم رافع الشعيرة (الرسم 1 - الوضع 20) فقط للموديل 651.01). الرأس لا يدور ولكنه يقوم بحركات إلى الأمام - الخلف.

## تلميع الأظافر

لتلميع الأظافر سواء الطبيعية أو الاصطناعية، استخدم الفرشاة (الرسم 1 - الوضع 13) فقط للموديل 651.01).

## معالجة الأظافر الاصطناعية

لتقشير وتقليم الأظافر الاصطناعية، استخدم أنابيب الصقل المركبة على المسند المخصص لذلك (الرسم 1 - الوضع 18) فقط للموديل 651.01).

## استعمال ملحقات الأجهزة الأخرى

لتركيب ملحقات الأجهزة الأخرى، استخدم المغزل المخصص (الرسم 1 - الوضع 19) فقط للموديل 651.01).

## الحماية من غبار الأظافر

للحماية من الغبار التي تنتج عن معالجة الأظافر، استخدم الواقي الشفاف المخصص (الرسم 1 - الوضع 6) فقط للموديل 651.01).

## التنظيف والصيانة

- بعد كل استعمال، قم بعملية التنظيف والصيانة.
- أي عملية صيانة أو تغيير، يجب القيام بها والجهاز مطفى وبعد فصله عن التيار الكهربائي.
- بعد كل استعمال، قم بنزع الملحق الواقي البلاستيكي الشفاف إذا وجد (الرسم 1 - الوضع 6).
- لتنظيف الملحقات استخدم كحول منقى وفرشاة أو قم بتعقيمها في الماء ساخنة (على درجة الغليان) أو في أجهزة التعقيم المخصصة لذلك.
- تنبيه: لا تغمر ولا تبلل الجهاز في الماء كلياً. يمكن غسل الملحقات الواقي الشفاف فقط بالماء (الرسم 5).
- قم بتنظيف جسم الجهاز بقطعة قماش رطبة أو مميلة قليلاً. لا تستعمل مطلقاً أي مذوب أو مادة حاككة!

## التخلص من الجهاز

- يجب التخلص من الجهاز بموجب لوائح حماية البيئة السارية.

هذا الجهاز مطابق للتوجيهات والتوصيات الأوروبية  
EC/125/2009, EC/95/2006, EC/108/2004  
والقانون (الاتحاد الأوروبي) رقم 2008/1275.



## 使用说明

请仔细阅读下面的使用说明，并将其妥善保管。这些说明包含与设备的安全与使用有关的宝贵建议。

也可在 [www.valera.com](http://www.valera.com) 上找到

## 安全警告

- **重要事项：**为了保证具有额外的保护，建议在向设备供电的电路系统中安装一个介入电流不超过30mA的差动开关。更为详尽的信息请联系您信得过的电气技工。
- 在使用本设备前，确保它干燥。



- **注意：**请勿在浴缸、洗手盆或其它盛水容器的附近使用本设备。
- 8岁以上的儿童以及残疾、聋盲或智障人士或者缺乏经验和知识的人士，在适当监管下可使用本设备；或者确认他们已学会本设备的使用、而且他们意识到相关危险时，可使用本设备。
- 本设备只能连接交流电使用，应检查供电线路的电压是否与设备上标出的数据相符。
- 严禁把本设备浸泡在水或其它液体之中。
- **在浴室使用干发器时，由于靠近水源，即使干发器已经关闭也会存在危险，所以，请在使用后把干发器的电源插头从插座中拔出。**
- 如设备存在故障、曾经跌落在地上或电源线受损时请勿使用之。请勿尝试自行修理电器设备，应将其送交授权的技术人员处。
- 请仅把本设备连接在交流电上使用，检查电网电压是否与器具上标明的使用电压相符。
- 禁止把本器具浸没在水或其他液体中。
- 请勿把本器具放置在有可能掉入水或其他液体中的位置。
- 严禁取出掉入水中的电器设施：立即拔除电源插头。
- 使用之后，应关闭器具并把电源插头拔出。请勿抓住电线来拔出电源插头，湿手时禁止进行这个操作。
- 禁止在器具附近卷绕电线。定期检查电线是否受损。
- 为了避免产生过热的危险，建议把电线全长展开使用。
- 如电线受损，必须由制造商、售后技术服务中心或等同资格的技术人员予以更换，以防危险产生。
- 本器具的设计仅为美甲之用。任何其他用途均被视为使用不当，因而具有危险。制造商对不当或错误使用可能造成的损害不承担责任。
- 本设备配有一颗NiMH(镍氢)电池。  
鉴于环保考虑，建议不要将废弃电池与家庭垃圾同时处理，而是将其送往适当的回收中心。
- 由具备资格的技术人员或维修中心拆除电池
- 不要让电池暴露于过高湿度或接触液体

- 令电池与磁场、热源和明火保持安全距离。
- 刮伤擦伤的危险。如某个附件受损，请勿使用本器具并立即更换受损件。
- 如果用户携带心脏起搏器，使用前须咨询医生。
- 在皮肤受伤、过敏或出现病症的情况下，请勿使用设备。

## 重要事项

- 每次使用后，应对用过的附件进行清洁和消毒。

## 使用条件

### 部件

- 1 Maniswiss专业美甲套件(651.01)
- 2 Maniswiss 无绳美甲套件(651.02)
- 3 型号651.01:开机按钮~/转动方向/速度选择/关机
- 4 型号651.02:开机~/关机旋钮
- 5 电源插头
- 6 透明护罩(仅对型 651.01)
- 7 细粒金刚石圆打磨头
- 8 粗粒金刚石圆打磨头
- 9 长金刚石圆打磨头(仅对型 651.01)
- 10 细粒金刚石打磨盘
- 11 粗粒金刚石打磨盘(仅对型 651.01)
- 12 毡块打磨头
- 13 刷子(仅对型 651.01)
- 14 打磨针(仅对型 651.01)
- 15 金刚石圆打磨头
- 16 火苗型打磨头
- 17 圆柱型打磨头
- 18 粗、中和细粒打磨管及支座(型 651.01)
- 19 其它附件安装用芯轴(仅对型 651.01)
- 20 去皮头(仅对型 651.01)
- 21 电源变压器
- 22 铝箱(仅对型 651.01)
- 23 面盖(仅对型 651.02)

## 电源连接

把电源变压器(图1 - 参考 21)连接到器具上，即插头插入器具的相应插座内(图1 - 参考5)。将电源转换器连接到电源插座。

## 开机和关机

**651.01型:** 根据想要的旋转方向，按下两个按钮(图1 - 参考3)之一。器具将以3500转/分的转速启动。随后每次按下该按钮，将会以6000、8500和10000转/分提升旋转速度，随后即及8500、6000和3500转/分降低速度。(图2)欲关机，可按下另外的一个按钮(图1 - 参考3)。

**651.02型:** 器具的开机和关机是通过开关(图1 - 参考4)进行。备有两种不同的转速选择：4500和6000转/分。

## 电池充电(型号 651.02)

- 首次使用器具之前，以及随后每次电量耗尽后，应充电12小时然后再使用。
- 通过开关(图1 - 参考4)关机。仅可在设备关闭情况下，才能对电池充电。
- 把电源变压器(图1 - 参考21)连接到器具上，即插头插入器具的相应插座内(图1 - 参考5)。
- 将电源转换器连接到电源插座。
- 只有在设备电量出现明显下降的情况下才对电池进行充电。
- 如电池充满电，美甲器可连续使用60分钟而无须连接电网。
- 美甲器既可以电网供电模式运作，也可以无绳模式(无线)模式运作。
- 如电池的电量耗尽，接上电网后也无法运作，则必须关闭器具，对电池充电约5分钟并接通电网后重新开机。

## 附件的安装和拆卸

- 务必在设备关闭情况下执行该项操作。
- 通过拉动力来把附件从器具上拆下。
- 安装时只需用力把附件推压到底即可(图3)。
- **651.01型:** 打磨管是通过压力方式套在支座上。必要时可使用工具来帮助附件的拆卸(图4)。

## 使用建议

- 建议使用干净和消毒的附件。
  - 皮肤必须为干燥的。
- 在开始操作前，不要洗脚和洗手。

## 剪短指、脚甲

使用细粒金刚石打磨盘(图1 - 位置10)。经常加以护理会令其更加结实。彻底废除剪刀和指甲钳，可更加精确地处理指甲，预防指甲长进肉内。

## 指甲长进肉内

使用打磨针(图1 - 位置14)或火苗型打磨头(图1 - 位置16)来处理 and 预防指甲长进肉里。轻轻地倾斜使用，手要保持稳定。

## 老茧和鸡眼

利用细粒圆金刚石打磨头(图1 - 位置7)去除老茧或鸡眼部位的硬皮。最后，利用金刚石圆打磨头(图1 - 位置15)来完成处理。

## 硬皮和老茧

利用**粗粒金刚石打磨头**(图1 - 位置8)打磨整个待处理位置的表面,反复操作直至老茧和硬皮完全去除。对于尤其顽固的部位,可**利用长金刚石打磨头**(图1 - 位置9)进行处理。

## 指甲附近的死皮

欲去除指甲附近的死皮,尤其是脚指甲附近,可使用**火苗型打磨头**(图1 - 位置16)进行处理。

## 指甲表面

利用圆柱型打磨头(图1 - 位置17)来削薄较厚的脚指甲部位。

欲磨滑该部位和消除不平整现象,可采用**毡块打磨头**(图1 - 位置12)进行。

## 指甲半月痕上长皮

此操作应在皮肤湿润时进行。

欲消除半月痕上的皮肤,可使用**去皮头**(图1 - 位置20)进行(仅对651.01型)。

顶部转动但会前后移动。

## 指甲磨光

欲磨光天然甲或人造甲,可使用**刷子**(图1 - 位置13)进行(仅对651.01型)。

## 人造甲护理

欲修剪和磨平人造甲,可使用**打磨管**(安装在专用支座上)(图1 -

位置18)(仅对651.01型)进行。

## 其它器具附件的使用

欲安装其它器具的附件,利用专用**芯轴**(图1 - 位置19)(仅对651.01型)进行。

## 指甲粉防护

欲对指甲处理期间造成的粉末进行防护,可使用专用的**透明护罩**(图1 -

位置6)(仅对651.01型)进行。

## 清洁和维护

每次使用后,对设备进行清洁与保养。

- 任何维护或更换操作,均应在设备关闭并与电源转换器断开连接后进行。
- 每次使用后,应拆除附件塑料透明护罩(图1 - 位置6)。
- 利用酒精和刷子清洁附件或沸水中消毒,或用专用消毒器具消毒。
- 警告:不得把器具浸入水中或弄湿器具。只有附件和透明护罩可水洗(图5)。
- 使用柔软布料清洁设备外体,可略微润湿布料。在任何情况下都不得使用溶剂或磨蚀清洁剂!

本电器符合欧洲标准 2004/108/CE、2009/125/CE、2006/95/CE以及(欧盟)第1275/2008号法规。



## 保证条款

VALERA保证阁下购买的设备符合下列条件:

1. 本公司在购买国的正式经销商所制定的保证条款有效。在瑞士及欧盟44/99/CE指令生效的国家中,质保期为24个月(家庭用途)或12个月(工作或类似用途)。质保期从设备购买之日起算。购买日期为卖家妥善编制并盖章的质保证书或购买文件显示或标注的日期。
2. 只有出示当前有效的质保证书或购买文件后,方可享受质保。
3. 质保范围包括消除质保期间由于明显的材料或制作工艺缺陷而出现的各种瑕疵。消除设备瑕疵可以通过修理或更换整个设备加以实现。质保范围不包括因连接不符合规范的电源,产品使用不当以及不遵守《使用规范》而导致的瑕疵或损坏。
4. 任何性质的其他申索均不属质保范围,尤其设备本身之外的损害赔偿,现行法律明文确立的责任(若有)除外。
5. 质保服务免费提供;质保服务不会延长或重新开始质保期。
6. 如果未经授权的人员擅自改动或修理设备,质保条款将失效。

倘若出现故障,将包装完好并附带质保证书的设备送往本公司的某个授权“援助中心”或阁下购物的商家,后者会将其送交正式进口商实施质保维修。质保证书必须有卖家妥善标注的日期,并加盖印章。

VALERA 是瑞士 Ligo Electric S.A.的注册商标。

## سطح ناخن‌ها

برای سمیاده کشیدن ناخن‌های ضخیم یا، از آسیاب استوانه‌ای (17، شکل 1) استفاده کنید. برای صاف کردن سطح ناخن‌ها و زدودن نوک آنها، از سری مخروطی شکل نمدی استفاده کنید (12، شکل 1).

## پوست دور ناخن

تنها هنگامی که پوست دور ناخن مرطوب است، بر روی آن کار کنید.

برای کشیدن پوست دور ناخن به سمت عقب، از ابزار ویژه آن (20، شکل 1) (تنها در مدل 651.01) استفاده کنید. نوک آن نمی‌چرخد، اما دارای حرکت رو به جلو/عقب است.

## جلادادن ناخن‌ها:

برای صیقل دادن ناخن‌های طبیعی یا مصنوعی از برس (13، شکل 1) استفاده کنید. (تنها در مدل 651.01).

## ناخن‌های مصنوعی

برای کوتاه کردن و شکل دادن به ناخن‌های مصنوعی، از حلقه‌های سمیاده بر روی نگه‌دارنده مربوطه استفاده کنید. (18، شکل 1) (تنها در مدل 651.01)

## استفاده از لوازم جانبی دستگاه‌های دیگر

برای استفاده از لوازم جانبی دستگاه‌های دیگر، از محور (19، شکل 1) استفاده کنید. (تنها در مدل 651.01)

## محافظت در برابر گرد و غبار ناخن‌ها

برای محافظت در برابر گردوغبار ناخن هنگام کار با دستگاه، از محافظ شفاف (6، شکل 1) استفاده کنید (تنها در مدل 651.01)

## تمیزکاری و نگهداری

دستگاه را پس از هر بار استفاده تمیز کنید.

پیش از هرگونه عملیات یا تغییر قطعات، دستگاه را خاموش کنید و دوشاخه را از برق بکشید.

پس از هر بار استفاده، لوازم و محافظ شفاف جدا کنید (در صورت استفاده) (6، شکل 1).

لوازم جانبی استفاده شده را در الکل یا برس تمیز کنید یا در آب جوش ضد عفونی نمایید.

هشدار: هیچ‌گاه دستگاه را در آب فرو نبرید. تنها لوازم جانبی و محافظ شفاف را می‌توان در آب شست. (شکل 5).

با دستمالی نرم بدنه دستگاه را تمیز کنید. برای زدودن

آلودگی‌های چسبنده، دستمال را اندکی مرطوب نمایید. هیچ‌گاه از حلال‌های شیمیایی یا مواد سایا (خورنده سلطوح) استفاده نکنید.

## دور انداختن دستگاه:

بر اساس استانداردهای زیست محیطی جاری، دستگاه را دور بیندازید.

این دستگاه با مقررات اروپایی شماره

2006/95/CE, 2009/125/CE,

2004/108/CE و با مقررات (اتحادیه اروپا) به

شماره 1275/2008 مطابقت دارد.



## ضمانت

VALERA دستگاه خریداری شده توسط شما را با شرایط ذیل ضمانت

می‌نماید:

1. شرایط ضمانت تعیین شده توسط توزیع کننده رسمی ما در کشور

محل خرید معتبر هستند. در سوئیس و کشورهایی که مقررات

اروپایی 44/99/CE معتبر هستند، دوره ضمانت 24 ماه برای

استفاده خانگی و 12 ماه برای استفاده حرفه‌ای یا مشابه آن

است. دوره ضمانت از تاریخ خرید دستگاه آغاز می‌شود. تاریخ

خرید، تاریخی است که در این گواهی ضمانت که به‌طور مناسب

تکمیل و مهر شده، قید گردیده یا تاریخی که در مدرک خرید قید

شده است.

2. ضمانت فقط بعد از ارایه این گواهی ضمانت یا ارایه مدرک خرید،

قابل اعمال است.

3. ضمانت، بر طرف کردن تمام نقایصی که در مدت ضمانت بروز

کرده و ناشی از نقایص جنس کالا یا نقایص ساخت است، را

پوشش می‌دهد. بر طرف کردن نقایص دستگاه می‌تواند با تعمیر یا

تعویض آن محصول صورت گیرد. این ضمانت نقایص یا خسارات

ناشی از متصل کردن به شبکه برق غیرمنطبق با مقررات، یا ناشی

از استفاده ناهنجار از محصول و همچنین ناشی از عدم رعایت

مقررات استفاده را پوشش نمی‌دهد.

4. هرگونه جبران خسارت با هر ماهیتی، به‌ویژه جبران خسارت

احتمالی خارج از دستگاه، مستثنا است به استثنای مسئولیت

احتمالی که صریحاً در قوانین جاری تعیین شده باشد.

5. سرویس ضمانت بدون مطالبه هزینه، انجام می‌شود؛ آن بر

طولانی شدن یا شروع مجدد دوره ضمانت دلالت نمی‌کند.

6. در صورتی که این دستگاه توسط افراد غیرمجاز دست‌کاری یا

تعمیر شود، این ضمانت از درجه اعتبار ساقط می‌گردد.

در صورت خرابی، دستگاه به‌خوبی بسته‌بندی شده را همراه با گواهی

ضمانت دارای تاریخ و مهر فروشنده به یکی از مراکز خدمات مجاز

برگردانید یا به فروشنده خودتان تحویل دهید تا وی، برای تعمیر مربوط

به ضمانت، نسبت به ارسال آن برای واردکننده رسمی دستگاه اقدام

نماید.

## دور انداختن دستگاه

علامت سطل زباله بر روی محصول یا بر روی بسته‌بندی

آن نشان می‌دهد که این محصول را با زباله‌های خانگی



نباید دور انداخت؛ آن را می‌باید به مراکز جمع‌آوری و

بازیافت تجهیزات الکتریکی و الکترونیکی تحویل داد. با اطمینان

یافتن از دور انداختن درست دستگاه، از پیامدهای زیان‌بار و بالقوه

دورانداختن نامناسب این دستگاه بر روی محیط زیست و سلامت

انسان، پیش‌گیری می‌شود.

برای کسب اطلاعات بیشتر درباره بازیافت این محصول، با فروشنده

یا مرکز خدمات پس‌ازفروش مشورت نمایید.

والرا نام تجاری ثبت‌شده شرکت Ligo  
و Electric. S.Á در سوئیس است.

- مواردی که در بسته‌بندی دستگاه به کار رفته‌اند (کیسه‌های پلاستیکی، جعبه‌های مقوایی و غیره) را می‌باید از دسترس کودکان دور نگه داشت، این موارد بالقوه خطرناکند.
- از این دستگاه تنها می‌باید برای مقاصد استفاده کرده که آشکارا برای آن‌ها در نظر گرفته شده است (مانیکور و پدیکور).
- هرگونه استفاده دیگر نامناسب و بنابراین، خطرناک است. سازنده هیچ‌گونه مسئولیتی در قبال آسیب‌های ناشی از استفاده نادرست از دستگاه به عهده نمی‌گیرد.
- خطر بریدگی و خراشیدگی پوست! از دستگاه معیوب استفاده نکنید و بلافاصله آن را تعویض نمایید.
- اگر از دستگاه باتری قلیی استفاده می‌کنید، پیش از استفاده با پزشک مشورت نمایید.
- از دستگاه بر روی پوست زخمی، ملتهب یا ناسالم استفاده نکنید.

### مهم!

- پس از استفاده تمامی لوازم جانبی را تمیز و ضدعفونی کنید.

## توصیف اجزا

- پیش از استفاده از دستگاه برای نخستین بار، یا پس از تخلیه کامل، باتری را 12 ساعت شارژ کنید.
- دستگاه را با کلید آن خاموش کنید (4، شکل 1). باتری تنها هنگامی شارژ می‌شود که دستگاه خاموش شده باشد.
- دو شاخه آداپتور را به سوکت ویژه آن بر روی دستگاه متصل کنید. (5، شکل 1).
- آداپتور را به برق بزنید.
- هر بار که متوجه کاهش توان دستگاه شدید، باتری را شارژ کنید.
- پس از شارژ کامل دستگاه، به مدت 60 دقیقه می‌توان بدون اتصال به برق از آن استفاده کرد.
- دستگاه را می‌توان هم در حالت بدون سیم (باتری) و هم با اتصال به برق به کار انداخت.
- اگر شارژ باتری دستگاه به طور کامل تخلیه شده است و دستگاه با اتصال به برق کار نمی‌کند، دستگاه را خاموش کنید؛ باتری را حدوداً 5 دقیقه شارژ کنید. سپس دستگاه را دوباره روشن کنید و با اتصال به برق آن را به کار اندازید.

## اتصال و جدا کردن لوازم جانبی

- تنها هنگامی که دستگاه خاموش است، لوازم جانبی را سوار یا جدا کنید.
- برای جدا کردن لوازم، آنها را بکشید. برای سوار کردن لوازم جانبی، آن را تا حد ممکن فشار دهید و جا بزنید (شکل 3).
- **مدل 651.01:** حلقه‌های سیم‌باده‌ای را بر روی نگه‌دارنده‌هایشان قرار دهید. در صورت لزوم، از ابزار مناسبی برای جدا کردن آنها استفاده کنید (شکل 4).

## نکات مفید

- همیشه از لوازم جانبی تمیز و ضد عفونی شده استفاده کنید. مطمئن شوید که پوست‌تان تمیز و خشک باشد؛ بلافاصله پیش از آغاز کار، از شستن دست‌ها و پاهایتان بپرهیزید.

## کوتاه کردن ناخن‌ها

- برای این کار از **سری مخروطی شکل یاقوت کیود ریز بافت** (10، شکل 1) استفاده کنید. مراقبت دایمی سبب حفظ استحکام ناخن‌ها می‌شود. با استفاده نکردن از قیچی و ناخن‌گیر، قادر خواهید بود که ناخن‌هایتان را به اندازه دقیق کوتاه کنید و از فرو رفتن ناخن در گوشت انگشت‌تان پیش‌گیری کنید.

## فرو رفتن ناخن در پوست

- برای برطرف کردن و پیش‌گیری از فرو رفتن ناخن‌ها در پوست انگشت، از **آسیاب نوک سوزنی** (14، شکل 1) یا **آسیاب نوک شعله‌ای** (6، شکل 1) استفاده کنید. به آرامی کار را پیش ببرید و بسیار مراقب باشید و حرکات دست‌تان می‌باید تدریجی باشد.

## میخچه پا و پوست پینه بسته

- برای زدودن پوست میخچه و پینه‌ها، از **سری ریز بافت مخروطی شکل یاقوت کیود** استفاده کنید. (7، شکل 1)
- یا **آسیاب نوک توبی یاقوت کیود** (15، شکل 1) کار را تکمیل کنید.

## پوست سخت

- سری مخروطی شکل زبر یاقوت کیود را (8، شکل 1) بر روی ناحیه‌ای که می‌خواهید، فشار دهید. این کار را تکرار کنید تا پوست سخت آن ناحیه از بین برود. بر روی نقاط بزرگ‌تر پوست، از **سری مخروطی شکل بزرگ** (9، شکل 1) استفاده کنید.

## پوست پیرامون ناخن‌ها

- برای زدودن پوست مرده اطراف ناخن‌ها، به ویژه ناخن پاهای، از **آسیاب نوک شعله‌ای** (16، شکل 1) استفاده کنید.

- 1- حرفه‌ای مانی سوییس (651.01)
- 2- مانی سوییس بدون سیم (651.02)
- 3- مدل 651.01: دکمه‌های روشن / راستای چرخش / انتخاب سرعت / خاموش
- 4- مدل 651.02: کلید روشن / خاموش
- 5- سوکت مبدل برق
- 6- محافظ شفاف (مدل 651.01)
- 7- سری مخروطی شکل ریز بافت از جنس یاقوت کیود
- 8- سری مخروطی شکل درشت بافت، از جنس یاقوت کیود
- 9- سری مخروطی شکل دراز از جنس یاقوت کیود (فقط مدل 651.01)
- 10- صفحه ریز بافت یاقوت کیود
- 11- صفحه درشت بافت یاقوت کیود (فقط مدل 651.01)
- 12- سری مخروطی شکل نمدی
- 13- برس (تنها در مدل 651.01)
- 14- آسیاب نوک سوزنی (تنها در مدل 651.01)
- 15- آسیاب نوک توبی از جنس یاقوت کیود
- 16- آسیاب نوک شعله‌ای
- 17- آسیاب نوک سیلندری
- 18- حلقه‌های سیم‌باده درشت، متوسط و ریز و نگه‌دارنده (تنها در مدل 651.01)
- 19- محور ویژه لوازم جانبی دیگر (تنها در مدل 651.01)
- 20- ابزار ویژه پوست دور ناخن (تنها در مدل 651.01)
- 21- مبدل
- 22- جعبه آلومینومی (تنها در مدل 651.01)
- 23- جعبه نگهداری (تنها در مدل 651.02)

## اتصال به برق

- دو شاخه آداپتور (21، شکل 1) را به سوکت دستگاه بزنید و آن را به برق بزنید.

## روشن / خاموش کردن دستگاه

- **مدل 651.01:** بر اساس جهت دلخواه چرخش، یکی از دو دکمه را بزنید (3، شکل 1) دستگاه با سرعت 3500 دور در دقیقه می‌چرخد. با زدن همان دکمه می‌توان سرعت چرخش را به 6000، 8500، 11000 دور در دقیقه افزایش داد. با نگه داشتن این دکمه می‌توان سرعت را دوباره کاهش داد (شکل 2). برای خاموش کردن دستگاه، دکمه دیگر (3، شکل 1) را فشار دهید.
- در مدل 651.02 برای روشن / خاموش کردن دستگاه از کلید (4، شکل 1) استفاده کنید. در این مدل 2 سرعت چرخش 4500 و 6000 دور / دقیقه را می‌توان انتخاب کرد.
- **شارژ کردن باتری (تنها در مدل 651.02)**



## دستورالعمل‌های استفاده

این دستورالعمل‌ها را به دقت بخوانید و آن را برای مراجعات بعدی نگه دارید. این دستورالعمل‌ها در بردارنده اطلاعاتی مهم درباره استفاده ایمن و درست از دستگاه اند.

می‌باشد [www.valera.com](http://www.valera.com) همچنین قابل دسترس در سایت

**هشدارهای ایمنی**

- مهم: برای یک تضمین ایمنی اضافی، توصیه می‌شود که در شبکه برقی که دستگاه با آن تغذیه می‌شود، یک کلید افتراقی با یک جریان برقی که بیشتر از 30 مگامپر نباشد، نصب شود. برای اطلاعات بیشتر به تکنسین برق مورد اعتماد مراجعه کنید.
- اطمینان حاصل کنید که دستگاه قبل از استفاده کاملاً خشک باشد
- **توجه:** از این دستگاه در نزدیکی وان حمام، وان دست‌شویی یا ظروفی که حاوی آب باشند، استفاده نکنید. 
- دستگاه حاضر توسط کودکان 8 سال به بالا و توسط افراد با توان فیزیکی، حسی یا مغزی کم یا دارای تجربه و شناخت کم، در صورتی که تحت مراقبت مناسب باشند، یا اینکه در صورتی که در رابطه با استفاده از دستگاه به صورت ایمن مورد آموزش قرار گرفته باشند و از خطرات مرتبط آگاه باشند، می‌تواند مورد استفاده قرار گیرد.
- کودکان نباید با دستگاه بازی کنند.
- عملیات نظافت و تعمیر و نگهداری نباید توسط کودکانی که بدون مراقبت هستند، انجام شود.
- اگر از سشوار در محل حمام استفاده می‌کنید، ضروری است که پس از استفاده آن را از پریز جدا کنید زیرا نزدیکی با آب حتی اگر هنگامی که سشوار خاموش است می‌تواند خطرناک باشد.
- اگر سشوار شما درست کار نکند یا به زمین افتاده باشد، یا در صورتی که سیم برق آن آسیب دیده است، از دستگاه استفاده نکنید. سعی نکنید خودتان دستگاه را تعمیر کنید، بلکه به یک تکنسین مجاز مراجعه کنید

**هشدارهای ایمنی**

- این دستگاه را تنها به جریان برق متناوب وصل کنید و از یکی بودن ولتاژ برق منزلتان با ولتاژ درج شده بر روی دستگاه مطمئن شوید.
- هیچ‌گاه این دستگاه را در آب یا مایعات دیگر فرو نبرید.
- دستگاه را در مکانی قرار ندهید که احتمال افتادن آن در آب یا مایعات دیگر وجود داشته باشد.
- هنگامی که دستگاهی برقی در آب می‌افتد، سعی نکنید آن را بیرون آورید؛ فوراً دوشاخه را از برق بکشید.
- پس از استفاده، دستگاه را خاموش کنید و دوشاخه را از برق بکشید. برای قطع جریان برق دستگاه، بدنه سیم برق را نکشید. دست‌های خیس دوشاخه را از برق نکشید.
- هیچ‌گاه سیم برق را به دور دستگاه نیچید و هر چند وقت یکبار، سیم برق را برای آسیب‌دیدگی واریسی نمایید.
- پیش از استفاده، همیشه سیم برق را کاملاً باز کنید تا از گرم شدن بیش از حد معمول آن پیش‌گیری شود.
- اگر سیم برق دستگاه آسیب دیده است، آن را به سازنده، مرکز خدمات پس از فروش یا تعمیرکاری مجاز تحویل دهید تا برای‌تان تعویض کنند.

## Service Center

- CH VALERA - Service  
Via Ponte Laveggio, 9  
6853 Ligornetto
- D BRAUKMANN GmbH  
Raiffeisenstrasse, 9  
D 59757 Arnsberg  
Tel: +49 (0) 29 32 / 547 66 99  
Fax: +49 (0) 29 32 / 80 55 477  
[valera-service@braukmann.de](mailto:valera-service@braukmann.de)

- E Servicio Técnico Central  
PRESAT S.A.  
Tel: +34 93 247 8570  
[presat@presat.net](mailto:presat@presat.net)  
[www.presat.net](http://www.presat.net)

Distribuidor Exclusivo para España:  
River International S.A.  
C / Beethoven 15, Atico  
08021 - BARCELONA  
Tel: +34 93 201 3777  
Fax: + 34 93 202 3804  
[www.riverint.com](http://www.riverint.com)