



Weather@Home Thermo Plus
Bluetooth-enabled Thermo-Hygro Monitor
Model: RAR213HG

USER MANUAL

**Weather@Home Thermo Plus
Bluetooth-enabled Thermo-Hygro Monitor
Model: RAR213HG**

USER MANUAL

CONTENTS

Introduction-----3

Overview-----3

Front View -----3

Rear View-----4

Remote Sensor (THGN132N)-----4

Getting Started -----4

Insert Batteries -----4

Remote Sensor -----5

Sensor Data Transmission -----5

Clock-----6

Manually Set Clock-----6

Temperature And Humidity-----6

Ice Warning-----6

Backlight-----7

Reset-----7

Connect With Your Mobile Device -----7

Pairing Your Weather Station -----7

Settings-----8

View Current Readings-----9

View History Readings -----9

Optional Sensor For Additional Information -----10

Precautions -----10

Specifications-----11

About Oregon Scientific-----11

EU-Declaration Of Conformity-----11

FCC & Ic Statement -----12

Declaration Of Conformity-----12





INTRODUCTION

Thank you for selecting our Oregon Scientific™ Weather@Home Thermo Plus Bluetooth-enabled Thermo-Hygro Monitor, which has changeable display on indoor and outdoor temperatures and humidity.



NOTE Please keep this manual handy as you use your new product. It contains practical step-by-step instructions, as well as technical specifications and warnings you should know about.

OVERVIEW

FRONT VIEW

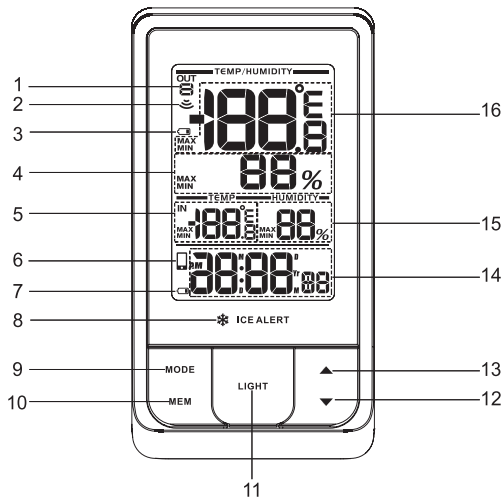
1. Outdoor channel selected
2. : remote sensor reception indicator
3. : outdoor remote sensor battery low
4. Outdoor humidity reading (current / **MAX** / **MIN**)
5. Indoor temperature reading (current / **MAX** / **MIN**)
6. : BLE connection indicator
7. : main unit battery low
8. Ice alert LED indicator
9. **MODE**: change settings / display; search remote sensor
10. **MEM**: view current, maximum and minimum temperature / humidity
11. **LIGHT**: activate backlight for 5 seconds



12. : decrease value of the settings; select outdoor channels; deactivate pairing mode
13. : increase value of the settings; select outdoor channels; activate pairing mode
14. **AM/PM** : morning/afternoon
MD/DM/Yr: calendar / clock with weekday (hour : minute with second display)

- Indoor humidity reading (current / **MAX** / **MIN**)
- Outdoor temperature reading (current / **MAX** / **MIN**)

REAR VIEW

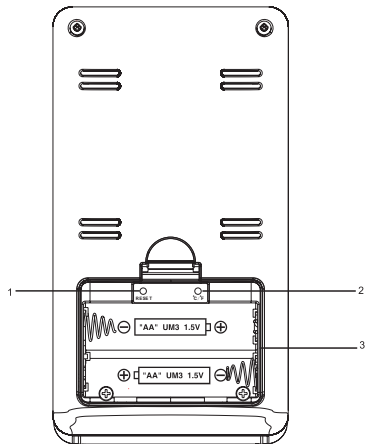

- RESET**: reset the unit to default settings
- °C / °F: select temperature unit
- Battery compartment

REMOTE SENSOR (THGN132N)

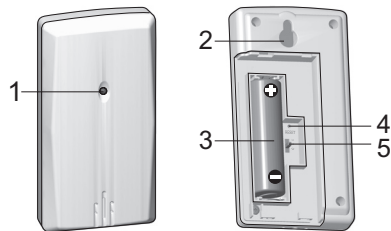

- LED status indicator
- Wall mount hole
- Battery compartment
- RESET** hole
- CHANNEL** switch

USEFUL REFERENCE Visit our website www.oregonscientific.com to learn more about the compatible sensors.

INSERT BATTERIES

- Remove the battery compartment.
- Insert the batteries, matching the polarities (+/-).
- Press **RESET** after each battery change.

 LOCATION	MEANING
Clock area	Main unit batteries low
Outdoor temperature area	Sensor batteries low

REMOTE SENSOR

The main unit can collect data from up to 5 sensors.

To set up the sensor:

1. Open the battery compartment.
2. Select a channel then press **RESET**.
3. Close the battery door.
4. Place the sensor within 98 ft (30 m) of the main unit using the table stand or wall mount.

TIP Ideal placements for the sensor would be in any location on the exterior of the home at a height of not more than 5 ft (1.5 m) and which can shield it from direct sunlight or wet conditions for an accurate reading.

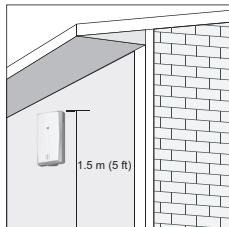

NOTE Use alkaline batteries for longer usage and consumer grade lithium batteries in temperatures below freezing.

SENSOR DATA TRANSMISSION



To search for a sensor:

- Press and hold **▲** and **MODE** at the same time for 2 seconds.

To auto-scan among sensors:

The main unit can search for the sensor(s) automatically. The temperatures will be displayed automatically in sequential order.

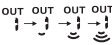
The sensor reception icon in the remote sensor area shows the status:

ICON	DESCRIPTION
	Main unit is searching for sensor(s).
	A channel has been found.
	The sensor cannot be found.

TIP The transmission range may vary depending on many factors. You may need to place the sensor(s) in different locations to get the best result(s).

CLOCK

MANUALLY SET CLOCK

1. Press and hold **MODE** for 2 seconds to enter the setting mode.
2. The settings order is: 12/24 hour format, hour, minute, year, calendar format (day-month / month-day), month, day and language.
3. Press **▲** or **▼** to change the settings.
4. Press **MODE** to confirm.

The language options are English (**E**), German (**D**), French (**F**), Italian (**I**), and Spanish (**S**).

To select display mode:

Toggle **MODE** to choose among clock with seconds / clock with weekday / calendar.

TEMPERATURE AND HUMIDITY

To select temperature unit:

1. Open the battery compartment.
2. Select **°C** or **°F** for temperature readings by a pin or the top of a pen.
3. Close the battery door.

To select an outdoor sensor's reading:

- Toggle **▲** or **▼** to select your desired sensor channel.

To auto-scan among sensors:

1. Press and hold **▼** and **MEM** at a time for 2 seconds to enable auto-scan function for all 5 channels. The temperature will be displayed automatically in sequential order for 3 seconds each.
2. To end, press **▲** or **▼**.

To display current, minimum and maximum records of the day from a selected sensor:

- Toggle **MEM**.

To clear the records:

- Press and hold **MEM** for 2 seconds.

NOTE The record will also be cleared once the batteries are removed from the main unit.

ICE WARNING

If the channel 1 sensor falls from 37°F to 28°F (3°C to -2°C), LED indicator **✱ ICE ALERT** will flash, and will stop flashing once the temperature is out of this range.

- To disable the ice alert warning, press **▲** and **▼** at the same time.
- The ice warning detection will restart once the temperature falls out of 37°F to 28°F (3°C to -2°C), and will then trigger the flash again when the temperature falls into this range.

NOTE As ice alert is only applicable to channel 1, to prevent flashing of LED, select other channels on outdoor sensor.

BACKLIGHT

Press **LIGHT** to activate backlight for 5 seconds.

RESET

- Open the battery compartment.
- Press **RESET** to return to the default settings by a pin or the top of a pen.
- Close the battery door.

CONNECT WITH YOUR MOBILE DEVICE



You can remotely set the weather station and read the weather information through Bluetooth®v4.0 using your mobile device with the downloaded application from the Apple Store. To quickly find the application, type 'Weather@Home' as keyword in the search engine. Ensure your mobile device is compatible with iOS 5 or Android 4.3 with Bluetooth®v4.0

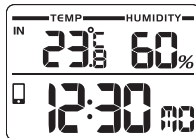

PAIRING YOUR WEATHER STATION

First of all, you need to pair your weather station with your mobile device.  will flash on the screen of the weather station while pairing and be on after successful pairing.



- Press and hold  for 2 seconds to enable a pair-up for the main unit for 30 seconds.
- Press and hold  for 2 seconds to disable a pair-up mode.





1. Tap  to enter **SETTINGS** screen.
2. Tap on **STATION** area.
3. Tap **Pair Up. Searching...** displays. If you want to cancel the pairing, tap **Cancel**.
4. Once the pairing is successful, it will return to **STATION** screen.

- Tap on each channel to rename it. (Up to 20 characters including space are allowed). Tap **Done** if completed. Tap  to exit.

To remove sensor:

To remove any sensor from the weather station, Tap **Remove station** on **STATION** screen, all the sensors will be removed at the same time.

To reposition the sensors on screen:

- On **STATION** screen, tap .
- Press and hold  at the right side of a sensor. Drag it to your desired position.
- Tap  to confirm.



SETTINGS

You can set your weather station through the application, such as measurement units.



The settings are as follows:

- Temperature
- Barometric (with optional BTH sensor)
- Rainfall (not available in RAR213HG)
- Wind speed (not available in RAR213HG)
- Altitude (not available in RAR213HG)
- Show unavailable sensor

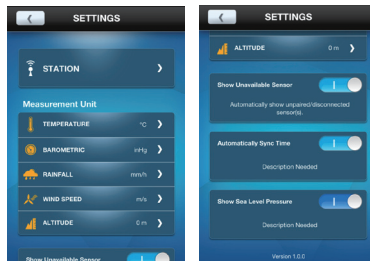
- Automatically sync time
- Show sea level pressure (not available in RAR213HG)



To select the measurement unit:

- Tap  to view the measurement unit options.
- Tap on your desired unit.
- Tap  to go back to the previous screen.

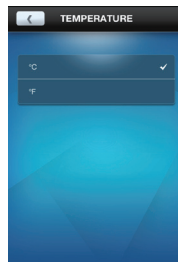

VIEW CURRENT READINGS

You can directly view all the weather readings from different sensors through the application at a time. The readings are in **HOME** screen.

NOTE If low battery icon  displays on the screen, please replace the batteries for the corresponding device.



To show unavailable sensor:

If the sensor is out of range, the readings are interrupted and -- (dash mode) displays on the screen. If you do not want to show the unavailable sensor:

- On **SETTINGS** screen, touch and slide the button to right to turn on the function, or sliding to left to turn it off.

To automatically synchronize time:





Time and date on your weather station could be automatically synchronized by your mobile device.

- On **SETTINGS** screen, touch and slide the button to right to turn on the function, or sliding to left to turn it off.

VIEW HISTORY READINGS

You can view history through the application. The history could also be presented in graphs (past 24 hours or past 7 days).

To view the history:

- Tap on your desired sensor area on the screen.
- Tap    to select your desired data or tap  to sort the data by date.



SELECT DATE		
MON	4 DEC	10.5 c 34 c
SUN	3 DEC	10.5 c 34 c
SAT	2 DEC	10.5 c 34 c
FRI	1 DEC	10.5 c 34 c
THU	30 NOV	10.5 c 34 c
WED	29 NOV	10.5 c 34 c
TUE	28 DEC	10.5 c 34 c
SHOW ALL DATE		

OPTIONAL SENSOR FOR ADDITIONAL INFORMATION

By applying the optional sensor (Model: BTH Sensor) at a time, you can also view the following information using your mobile device.

- Weather Forecast
- Air Pressure

USEFUL REFERENCE The optional sensor (Model: BTH Sensor) can be purchased from Oregon Scientific.

PRECAUTIONS

- Do not subject the unit to excessive force, shock, dust, temperature or humidity.
- Do not cover the ventilation holes with any items such as newspapers, curtains etc.
- Do not immerse the unit in water. If you spill liquid over it, dry it immediately with a soft, lint-free cloth.
- Do not clean the unit with abrasive or corrosive materials.
- Do not tamper with the unit's internal components. This invalidates the warranty.
- Only use fresh batteries. Do not mix new and old batteries.
- Images shown in this manual may differ from the actual display.

- When disposing of this product, ensure it is collected separately for special treatment and not as household waste.
- Placement of this product on certain types of wood may result in damage to its finish for which Oregon Scientific will not be responsible. Consult the furniture manufacturer's care instructions for information.
- The contents of this manual may not be reproduced without the permission of the manufacturer.
- Do not dispose old batteries as unsorted municipal waste. Collection of such waste separately for special treatment is necessary.
- Please note that some units are equipped with a battery safety strip. Remove the strip from the battery compartment before first use.

NOTE The technical specifications for this product and the contents of the user manual are subject to change without notice.

NOTE Features and accessories will not be available in all countries. For more information, please contact your local retailer.

SPECIFICATIONS

TYPE	DESCRIPTION
MAIN UNIT	
L x W x H	135.6 x 73 x 51.2 mm 5.34 x 2.87 x 2.02 in
Weight	183g (6.46 ounces) include battery
Temperature range	-5°C to 50°C (23°F to 122°F)
Humidity range	25% - 95%
Power	2 x UM-3 (AA) 1.5V batteries
Temperature range for ice alert	3°C to -2°C
REMOTE UNIT (THGN132N)	
L x W x H	50 x 22 x 96 mm (1.97 x 0.87 x 3.78 in)
Weight	62g (2.22 ounces) without battery
Transmission range	98 ft (30 m) unobstructed
Signal frequency	433 MHZ
Temperature range	-20°C to 60°C (-4°F to 140°F)
Humidity range	25% - 95%
Power	1 x UM-3 (AA) 1.5 V battery

ABOUT OREGON SCIENTIFIC

Visit our website www.oregonscientific.com to learn more about Oregon Scientific products.

For any enquiry, please contact our Customer Services at info@oregonscientific.com.



Oregon Scientific Global Distribution Limited reserves the right to interpret and construe any contents, terms and provisions in this user manual and to amend it, at its sole discretion at any time without prior notice. To the extent that there is any inconsistency between the English version and any other language versions, the English version shall prevail.

EU-DECLARATION OF CONFORMITY

Hereby, Oregon Scientific, declares that Weather@ Home Thermo Plus Bluetooth-enabled Thermo-Hygro Monitor (Model: RAR213HG) is in compliance with the essential requirements and other relevant provisions of Directive 1999/05/EC. A copy of the signed and dated Declaration of Conformity is available on request via our Oregon Scientific Customer Service.



COUNTRIES RTTE APPROVED COMPLIED

All EU countries, Switzerland 
and Norway 

FCC & IC STATEMENT

This device complies with Part 15 of the FCC Rules. Operation is subject to the following two conditions: (1) This device may not cause harmful interference, and (2) This device must accept any interference received, including interference that may cause undesired operation.

WARNING Changes or modifications not expressly approved by the party responsible for compliance could void the user's authority to operate the equipment.

NOTE This equipment has been tested and found to comply with the limits for a Class B digital device, pursuant to Part 15 of the FCC Rules. These limits are designed to provide reasonable protection against harmful interference in a residential installation.

This equipment generates, uses and can radiate radio frequency energy and, if not installed and used in accordance with the instructions, may cause harmful interference to radio communications. However, there is no guarantee that interference will not occur in a particular installation. If this equipment does cause harmful interference to radio or television reception, which can be determined by turning the equipment off and on, the user is encouraged to try to correct the interference by one or more of the following measures:

Reorient or relocate the receiving antenna.

Increase the separation between the equipment and receiver.

Connect the equipment into an outlet on a circuit different from that to which the receiver is connected.

Consult the dealer or an experienced radio / TV technician for help.

DECLARATION OF CONFORMITY

The following information is not to be used as contact for support or sales. Please call our customer service number (listed on our website at www.oregonscientific.com), or on the warranty card for this product) for all inquiries instead.

We

Name: Oregon Scientific, Inc.

Address: 10778 SW Manhasset Drive,
Tualatin, OR 97062 USA

Telephone No.: 1-800-853-8883

Declare that the product

Product No.: Model: RAR213HG

Product Name: Weather@Home Thermo Plus
Bluetooth-enabled Thermo-Hygro
Monitor

Manufacturer: IDT Technology Limited

Address: Block C, 9/F, Kaiser Estate,
Phase 1,41 Man Yue St.,
Hung Hom, Kowloon,
Hong Kong.

**Termo igrometro con connessione Bluetooth
Weather@Home
Modello: RAR213HG**

Manuale utente

INDICE

Introduzione	2
Panoramica	2
Vista anteriore	2
Vista posteriore	3
Sensore remoto (THGN132N)	3
Per iniziare	3
Inserire le batterie	3
Sensore remoto	4
Trasmissione dati sensore	4
Orologio	5
Impostazione manuale orologio	5
Temperatura e umidità	5
Avviso ghiaccio	6
Retroilluminazione	6
Reset	6

Connessione con il dispositivo mobile	6
Sincronizzazione Stazione Meteo	6
Impostazioni	7
Visualizza letture correnti	8
Visualizza dati della cronologia	9
Sensore opzionale per informazioni aggiuntive	9
Precauzioni	10
Specifiche	10
Informazioni su Oregon Scientific	11
Dichiarazione di conformità ue	11





INTRODUZIONE

Grazie per aver scelto il nostro termo igrometro con connessione Bluetooth Oregon Scientific™ Weather@ Home Thermo Plus, che permette di visualizzare i dati di temperatura e umidità interna ed esterna sull'unità principale o sul tuo dispositivo mobile.

NOTA Tenere questo manuale a disposizione mentre si usa il nuovo prodotto. Contiene le indicazioni per il corretto funzionamento, oltre che specifiche tecniche e avvisi che occorre conoscere.

PANORAMICA

VISTA ANTERIORE

1. Canale esterno selezionato
2. : indicatore ricezione sensore remoto
3. : batteria sensore remoto esterno quasi esaurita
4. Lettura umidità esterna (corrente/**MAX**/**MIN**)
5. Visualizzazione temperatura interna (corrente/**MAX**/**MIN**)
6. : indicatore connessione BLE
7. : batteria unità principale quasi esaurita
8. Indicatore LED avviso ghiaccio
9. **MODE**: modificare le impostazioni/display; cercare il sensore remoto

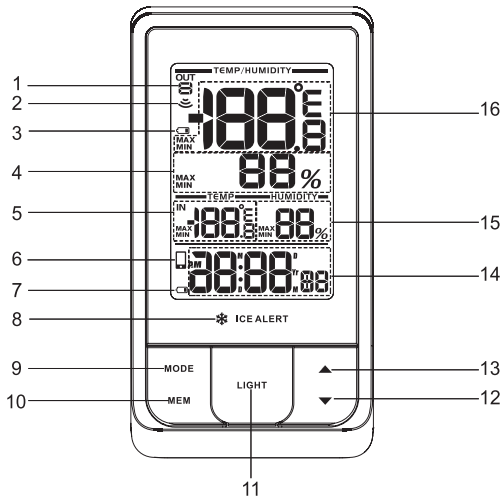

10. **MEM**: visualizzare la temperatura/umidità corrente, massima e minima
11. **LIGHT**: attivare la retroilluminazione per 5 secondi
12. **▼**: ridurre il valore delle impostazioni; selezionare i canali esterni; disattivare la modalità di abbinamento
13. **▲**: aumentare il valore delle impostazioni; selezionare i canali esterni; attivare la modalità di abbinamento

14. **AM/PM**: mattina/pomeriggio

MD/DM/Yr: calendario/orologio con giorno della settimana (ora : minuto con secondo display)

15. Lettura umidità interna (corrente/**MAX/MIN**)

16. Visualizzazione temperatura esterna (corrente/**MAX/MIN**)

VISTA POSTERIORE

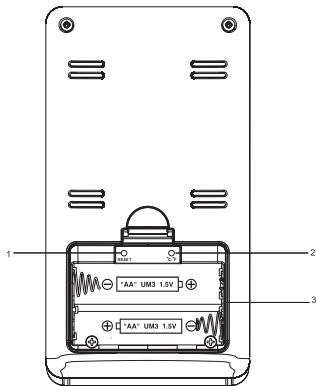

1. **RESET**: ripristinare le impostazioni predefinite dell'unità
2. °C / °F: selezionare l'unità di temperatura
3. Vano batterie

SENSORE REMOTO (THGN132N)

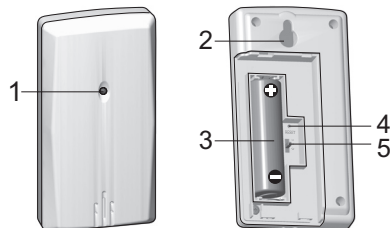

1. Indicatore stato LED
2. Foro per il montaggio a muro
3. Vano batterie
4. foro **RESET**
5. interruttore **CHANNEL**

RIFERIMENTI UTILI Visita il nostro sito www.oregonscientific.it per conoscere i modelli dei sensori compatibili.

PER INIZIARE

INSERIRE LE BATTERIE

1. Rimuovere il vano batterie.
2. Inserire le batterie rispettando le polarità (+/-).
3. Premere **RESET** dopo ogni sostituzione delle batterie.

 UBICAZIONE	SIGNIFICATO
Area orologio	Batterie unità principale quasi esaurite
Area temperatura esterna	Batterie sensore quasi esaurite

SENSORE REMOTO

E' possibile sincronizzare all'unità principale fino a 5 sensori remoti.

Per impostare il sensore:

1. Aprire il vano batterie.
2. Selezionare un canale quindi premere **RESET**.
3. Chiudere il vano batterie.
4. Posizionare il sensore entro 30 m (98 piedi) dall'unità principale usando il supporto per il tavolo o il montaggio a muro.

SUGGERIMENTO L'ubicazione ideale del sensore è all'esterno dell'abitazione a un'altezza non superiore a 1,5 m (5 piedi); per garantire una lettura accurata, il luogo deve proteggere il sensore dalla luce diretta del sole o le condizioni umide.

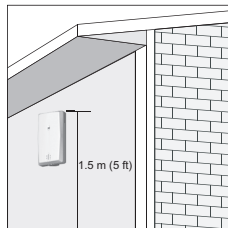

NOTA Usare batterie alcaline per garantire un utilizzo più lungo e batterie al litio di grande consumo nelle temperature sotto lo zero.

TRASMISSIONE DATI SENSORE



Per cercare un sensore:

- Premere e tenere premuto contemporaneamente **▲** e **MODE** per 2 secondi.

Per eseguire la scansione automatica dei sensori:

- L'unità principale è in grado di cercare automaticamente il sensore/i sensori. Le temperature saranno visualizzate automaticamente in ordine sequenziale.

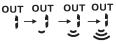
L'icona di ricezione del sensore nell'area del sensore remoto mostra lo stato:

ICONA	DESCRIZIONE
	L'unità principale sta ricercando il sensore/i sensori.
	È stato individuato un canale.
	Impossibile trovare il sensore.

SUGGERIMENTO L'intervallo di trasmissione può variare a seconda di numerosi fattori. Può essere necessario posizionare il sensore/i sensori in vari punti per ottenere i risultati migliori.

OROLOGIO

IMPOSTAZIONE MANUALE OROLOGIO

1. Premere e tenere premuto **MODE** per 2 secondi per accedere alla modalità di impostazione.
2. L'ordine di impostazione è il seguente: formato 12/24 ore, ora, minuti, anno, formato calendario (giorno-mese/mese-giorno), mese, giorno e lingua.
3. Premere ▲ o ▼ per modificare le impostazioni.
4. Premere **MODE** per confermare.

Le opzioni lingua sono inglese (**E**), tedesco (**D**), francese (**F**), italiano (**I**) e spagnolo (**S**).

Per selezionare la modalità di visualizzazione:
Selezionare/Deselezionare **MODE** per scegliere tra l'orologio con i secondi/l'orologio con il giorno della settimana/calendario.

TEMPERATURA E UMIDITÀ

Per selezionare l'unità di temperatura:

1. Aprire il vano batterie.
2. Selezionare °C o °F per le letture della temperatura con uno spillo o la punta di una penna.
3. Chiudere il vano batterie.

Per selezionare la lettura del sensore esterno:

- Selezionare/Deselezionare ▲ o ▼ per selezionare il canale sensore desiderato.

Per eseguire la scansione automatica dei sensori:

1. Premere e tenere premuto contemporaneamente ▼ e **MEM** per 2 secondi per attivare la funzione di scansione automatica di tutti e 5 i canali. La temperatura sarà visualizzata automaticamente in ordine sequenziale per 3 secondi ognuna.
2. Per terminare, premere ▲ o ▼.

Per visualizzare i dati correnti, minimi e massimi del giorno da un sensore selezionato:

- Selezionare/Deselezionare **MEM**.

Per eliminare i dati:

- Premere e tenere premuto **MEM** per 2 secondi.

NOTA I dati saranno eliminati anche una volta che si estraggono le batterie dall'unità principale.

AVVISO GHIACCIO

Se la temperatura rilevata dal canale 1 diminuisce tra i 3°C e i - 2 °C (da 37°F a 28°F), l'indicatore LED ❄️ **ICE ALERT** lampeggerà, e smetterà di lampeggiare una volta che la temperatura è al di fuori di tale intervallo.

- Per disattivare l'avviso ghiaccio, premere contemporaneamente ▲ e ▼.
- Il rilevamento dell'avviso ghiaccio sarà riavviato una volta che la temperatura non rientra nell'intervallo compreso tra 3°C e - 2°C (37°F - 28°F), e attiverà nuovamente il lampeggiamento quando la temperatura rientra in tale intervallo.

NOTA Un avviso ghiaccio è applicabile solo al canale 1; per evitare il lampeggiamento del LED selezionare altri canali nel sensore esterno.

RETROILLUMINAZIONE

Premere **LIGHT** per attivare la retroilluminazione per 5 secondi.

RESET

- Aprire il vano batterie.
- Premere **RESET** per tornare alle impostazioni

predefinite con uno spillo o la punta di una penna.

- Chiudere il vano batterie.

CONNESSIONE CON IL DISPOSITIVO MOBILE

È possibile impostare in remoto la stazione meteorologica e leggere le informazioni atmosferiche attraverso Bluetooth®v4.0 utilizzando il dispositivo mobile con l'applicazione scaricata dall'Apple Store o da Google Play Store. Per trovare rapidamente l'applicazione, digitare "Weather@Home" quale parola chiave nel motore di ricerca.

Accertarsi che il dispositivo mobile sia compatibile con iOS 5 o Android 4.3 con Bluetooth®v4.0.



SINCRONIZZAZIONE STAZIONE METEO

Prima di tutto, occorre sincronizzare la stazione meteo al dispositivo mobile. Il simbolo. 📱 lampeggerà sullo schermo della stazione meteo durante la sincronizzazione e sarà acceso una volta eseguito l'abbinamento.





- Premere e tenere premuto ▲ per 2 secondi per attivare la sincronizzazione dell'unità principale per

30 secondi.

- Premere e tenere premuto ▼ per 2 secondi per disattivare una modalità di abbinamento.





1. Premere  per accedere alla schermata **SETTINGS**.
2. Fare clic sull'area **STATION**.
3. Fare clic su **Pair Up**; sullo schermo apparirà la scritta **Searching...** per indicare che la connessione è in corso. Se si desidera annullare la sincronizzazione, fare clic su **Cancel**.
4. Una volta eseguito l'abbinamento, tornerà alla schermata **STATION**.
5. Fare clic su ogni canale per rinominarlo (sono consentiti fino a 20 caratteri compresi gli spazi). Fare clic su  se si ha terminato. Fare clic su  per uscire.

Per rimuovere un sensore:

Per rimuovere un sensore dalla stazione meteorologica, fare clic su **Remove station** nella schermata **STATION**; tutti i sensori saranno rimossi contemporaneamente.

Per riposizionare i sensori nello schermo:

1. Nella schermata **STATION**, fare clic su .
2. Premere e tenere premuto  sul lato destro del sensore. Trascinarlo nella posizione desiderata.
3. Fare clic su  per confermare.



IMPOSTAZIONI

È possibile impostare la stazione meteo attraverso l'applicazione, come le unità di misurazione.



Le impostazioni sono le seguenti:

- Temperatura
- Barometro (con sensore BHT opzionale)
- Precipitazioni (non disponibile in RAR213HG)
- Velocità del vento (non disponibile in RAR213HG)
- Altitudine (non disponibile in RAR213HG)
- Mostra sensore non disponibile
- Sincronizza automaticamente l'ora

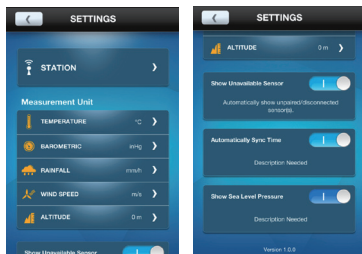
- Mostra la pressione a livello del mare (non disponibile in RAR213HG)



Per selezionare l'unità di misurazione:

- Fare clic su  per visualizzare le opzioni dell'unità di misurazione.
- Fare clic sull'unità desiderata.
- Fare clic su  per tornare alla schermata precedente.

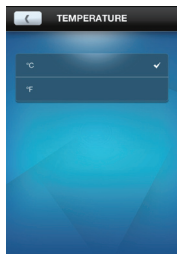

VISUALIZZA DATI CORRENTI

È possibile visualizzare contemporaneamente i dati rilevati dai sensori remoti, direttamente sull'applicazione. Le letture sono nella schermata **HOME**.

NOTA Se l'icona di batteria quasi esaurita  è visualizzata sullo schermo, sostituire le batterie del dispositivo corrispondente.

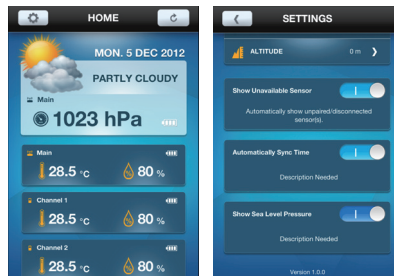

Per mostrare un sensore non disponibile:

Se il sensore è fuori intervallo, le letture sono interrotte e il simbolo -- (modalità trattino) è visualizzato sullo schermo. Se non si desidera visualizzare il sensore non disponibile:

- Nella schermata **SETTINGS**, premere e far scorrere il pulsante verso destra per attivare la funzione, o sulla sinistra per disattivarla.

Per sincronizzare automaticamente l'ora:





La data e l'ora della stazione meteorologica possono essere sincronizzate automaticamente dal dispositivo mobile.

- Nella schermata **SETTINGS**, premere e far scorrere il pulsante verso destra per attivare la funzione, o sulla sinistra per disattivarla.

VISUALIZZA DATI DELLA CRONOLOGIA

È possibile visualizzare la cronologia attraverso l'applicazione. È anche possibile presentare la cronologia in grafici (le ultime 24 ore o gli ultimi 7 giorni).

Per visualizzare la cronologia:

1. Fare clic sull'area desiderata nello schermo.
2. Fare clic su    per selezionare i dati desiderati o su  per elencare i dati in base alla data.



Day	Date	Min	Max
MON	4 DEC	10.5 c	34 c
SUN	3 DEC	10.5 c	34 c
SAT	2 DEC	10.5 c	34 c
FRI	1 DEC	10.5 c	34 c
THU	30 NOV	10.5 c	34 c
WED	29 NOV	10.5 c	34 c
TUE	28 DEC	10.5 c	34 c

SENSORE OPZIONALE PER INFORMAZIONI AGGIUNTIVE

Utilizzando il sensore opzionale modello BTH, sarà possibile visualizzare sull'applicazione le seguenti informazioni:

- Previsioni meteorologiche
- Pressione dell'aria

RIFERIMENTI UTILI Il sensore opzionale (modello: sensore BHT) può essere acquistato da Oregon Scientific.

PRECAUZIONI

- Non sottoporre il prodotto a forza eccessiva, urti, polvere, temperatura o a umidità.
- Non otturare i fori di aerazione con oggetti come giornali, tende, etc.
- Non immergere l'unità in acqua. Se si versa del liquido sul prodotto, asciugarlo immediatamente con un panno morbido e liscio.
- Non pulire l'unità con materiali abrasivi, corrosivi o alcolici.
- Non graffiare il display LCD con oggetti duri in quanto si potrebbero causare danni.
- Non manomettere i componenti interni dell'unità. In questo modo si invalida la garanzia.
- Utilizzare solo batterie nuove. Non mescolare batterie nuove con batterie vecchie.
- Le immagini del manuale possono differire dalla realtà.
- Al momento dello smaltimento del prodotto, conferirlo ai centri di raccolta specifici.
- Decliniamo ogni responsabilità per eventuali danni causati dal posizionamento del prodotto su determinati tipi di legno. Consultare le istruzioni fornite dal fabbricante del mobile per ulteriori informazioni.
- Il contenuto di questo manuale non può essere riprodotto senza l'autorizzazione del fabbricante.
- Non smaltire le batterie vecchie come rifiuto non

differenziato. È necessario che questo tipo di rifiuto venga smaltito separatamente per essere trattato in modo specifico.

- Alcune unità sono dotate di una striscia protettiva per le batterie. Rimuoverla dal vano batterie prima dell'utilizzo.

NOTA Le specifiche tecniche del prodotto e il contenuto del manuale per l'utente possono essere modificati senza preavviso.

SPECIFICHE

TIPO	DESCRIZIONE
UNITÀ PRINCIPALE	
L x W x H	135,6 x 73 x 51,2 mm 5,34 x 2,87 x 2,02 in
Peso	183 g (6,46 once) con la batteria
Intervallo di temperatura	Da -5°C a 50°C (da 23°F a 122°F)
Intervallo di umidità	25% - 95%
Alimentazione	2 x batterie UM-3 (AA) 1.5V
Intervallo temperatura per avviso ghiaccio	Da 3°C a -2°C

UNITÀ REMOTA (THGN132N)

L x W x H	50 x 22 x 96 mm (1,97 x 0,87 x 3,78 pollici)
Peso	62 g (2,22 onces) senza batterie
Intervallo di trasmissione	30 m (98 piedi) senza ostruzione
Frequenza segnale	433 MHZ
Intervallo di temperatura	Da -20°C a 60°C (da -4°F a 140°F)
Intervallo di umidità	25% - 95%
Alimentazione	1 x batteria UM-3 (AA) 1.5 V

INFORMAZIONI SU OREGON SCIENTIFIC

Per ulteriori informazioni sui prodotti Oregon Scientific, visitate il nostro sito web www.oregonscientific.com.

Per richiedere informazioni, contattate il nostro Servizio Clienti all'indirizzo info@oregonscientific.it

Oregon Scientific Global Distribution Limited si riserva il diritto di interpretare e definire eventuali contenuti, termini e disposizioni contenuti in questo manuale per l'utente e di modificarli, a sua esclusiva discrezione, in qualsiasi momento e senza preavviso. Nella misura in cui risultassero incongruenze tra la versione in inglese e quelle in altre lingue, farà fede la versione in inglese.

DICHIARAZIONE DI CONFORMITÀ UE

Con la presente, Oregon Scientific dichiara che questo Termo igrometro con connessione Bluetooth Weather@Home (Modello: RAR213HG) è conforme ai requisiti essenziali ed alle altre disposizioni pertinenti stabilite dalla direttiva 1999/05/CE. Una copia firmata e datata della Dichiarazione di Conformità è disponibile, su richiesta, tramite il servizio clienti della Oregon Scientific.

**PAESI CONFORMI ALLA DIRETTIVA R&TTE**

Tutti i Paesi Europei, Svizzera 

e Norvegia 

Weather@Home Thermo Plus Thermo-hygromètre compatible Bluetooth avec horloge

Modèle : RAR213HG

Guide de l'utilisateur

TABLE DES MATIÈRES

Introduction -----	2
Vue d'ensemble -----	2
Vue de face-----	2
Vue arrière-----	3
Capteur à distance (THGN132N)-----	3
Démarrage -----	4
Insertion des piles-----	4
Capteur -----	4
Transmission des données du capteur-----	4
Horloge -----	5
Réglage manuel de l'horloge-----	5
Température -----	5
Avertissement de gel-----	6
Rétro-éclairage -----	6
Réinitialisation -----	6
Connexion avec votre appareil mobile -----	6
Jumelage de votre station météo-----	7
Réglages-----	8
Afficher les mesures en cours-----	8
Afficher l'historique des mesures-----	9
Capteur -----	10
Précautions -----	10
Caracteristiques -----	11
À propos d'Oregon Scientific -----	11
Europe - déclaration de conformité -----	11





INTRODUCTION

Merci d'avoir choisi notre moniteur thermo-hygro compatible Bluetooth Oregon Scientific™, appelé Weather@Home Thermo Plus, qui dispose d'un affichage variable des températures et de l'humidité intérieures et extérieures.

REMARQUE Veuillez conserver le présent manuel à portée de main lorsque vous utilisez votre nouveau produit. Il contient des instructions étape par étape, ainsi que les spécifications techniques et les avertissements que vous devriez connaître.

VUE D'ENSEMBLE

VUE DE FACE

1. Canal extérieur sélectionné
2. : Indicateur de réception du capteur à distance
3. : la batterie du capteur extérieur à distance est faible
4. Mesure de l'humidité extérieure (actuelle/ **MAX** / **MIN**)
5. Mesure de l'humidité intérieure (actuelle/ **MAX** / **MIN**)
6. : Indicateur de connexion BLE
7. : Pile de l'unité principale faible
8. Voyant d'avertissement de gel
9. **MODE**: modifiez les paramètres / l'affichage ; cherchez

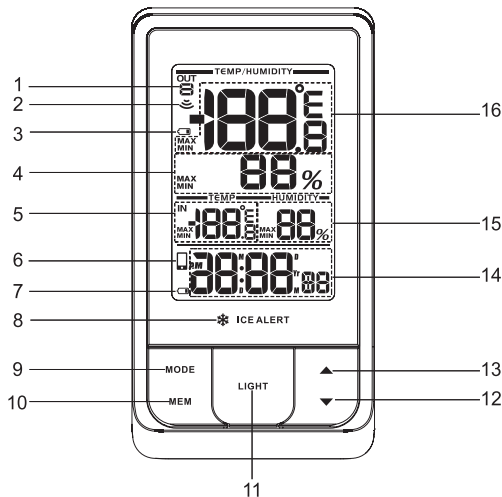

- le capteur à distance
10. **MEM**: affichez la température / l'humidité actuelle, maximale et minimale
11. **LIGHT**(ÉCLAIRAGE): activez le rétro-éclairage pendant 5 secondes
12. **▼**: diminuez la valeur des paramètres ; sélectionnez les canaux extérieurs ; désactivez le

mode de jumelage

13. ▲: augmentez la valeur des paramètres ;
sélectionnez les canaux extérieurs ; activez le
mode de jumelage

14. **AM/PM** : matin/soir

MD/DM/Yr (MJ/JM/AA): calendrier / horloge avec jour
de la semaine (heure : minute avec deuxième écran)

15. Mesure de l'humidité intérieure (actuelle/ **MAX** / **MIN**)

16. Mesure de l'humidité extérieure (actuelle / **MAX** / **MIN**)

VUE ARRIÈRE

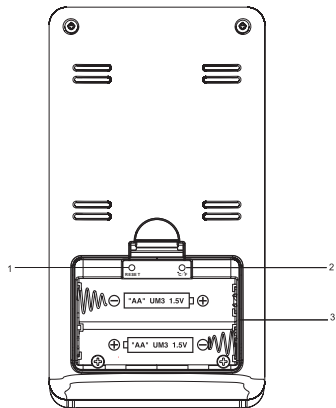

1. **RESET** (RÉINITIALISATION): réinitialisez l'appareil
et retour aux réglages par défaut.
2. °C / °F : sélectionnez l'unité de température
3. Compartiment à piles

CAPTEUR À DISTANCE (THGN132N)

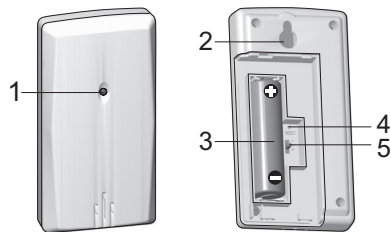

1. Voyant d'état
2. Trou pour fixation murale
3. Compartiment à piles
4. Bouton de **RESET** (RÉINITIALISATION)
5. Interrupteur **CHANNEL** (CANAL)

RÉFÉRENCE UTILE Visitez notre site Web
www.oregonscientific.com en savoir plus sur les
capteurs compatibles.

DÉMARRAGE

INSERTION DES PILES

1. Retirez le couvercle du compartiment à piles.
2. Insérez les piles en respectant les polarités (+/-).
3. Appuyez sur **RESET** (RÉINITIALISATION) après chaque changement de piles.

 EMBLACEMENT	SIGNIFICATION
Zone d'affichage de l'horloge	Piles de l'unité principale faibles
Zone d'affichage de la température extérieure	Pile du capteur faible

CAPTEUR

L'unité principale peut recueillir des données jusqu'à 5 capteurs.

Pour régler le capteur :

1. Ouvrez le compartiment à piles.
2. Sélectionnez un canal puis appuyez sur **RESET** (RÉINITIALISATION).
3. Fermez la porte du compartiment à piles.
4. Installez le capteur à 98 pieds (30 m) de l'unité principale à l'aide du support de table ou de la fixation murale.

ASTUCE L'emplacement idéal pour le capteur se trouve dans n'importe quel endroit à l'extérieur de la maison à une hauteur de moins de 5 pieds (1,5 m), protégé de la lumière directe du soleil et à l'abri de l'humidité pour une mesure précise.

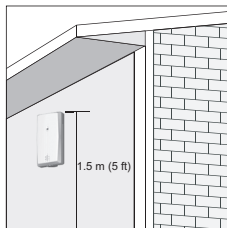

REMARQUE Utilisez les piles alcalines pour un usage prolongé et les piles au lithium de qualité grand public à des températures en dessous de zéro.

TRANSMISSION DES DONNÉES DU CAPTEUR

Pour rechercher un capteur :



- Appuyez et maintenez ▲ et **MODE** au même moment pendant 2 secondes.

Pour lancer une recherche automatique parmi les capteurs :

- L'unité principale peut rechercher le(s) capteur(s)

automatiquement. Les températures seront affichées automatiquement en ordre séquentiel.

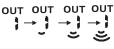
L'icône de réception du capteur dans la zone du capteur à distance indique l'état :

ICÔNE	DESCRIPTION
	L'appareil principal recherche le(s) capteur(s).
	Un canal a été trouvé.
	Le capteur ne peut pas être trouvé.

ASTUCE La portée de transmission peut varier en fonction de nombreux facteurs. Vous pouvez avoir besoin de placer le(s) capteur(s) à des endroits différents pour obtenir le(s) meilleur(s) résultat(s).

HORLOGE

RÉGLAGE MANUEL DE L'HORLOGE

1. Appuyez et maintenez **MODE** pendant 2 secondes pour entrer dans le mode de réglage.
2. L'ordre de réglage est le suivant : format 12/24 heures, heure, minutes, année, format du calendrier (jour-mois / mois-jour), mois, jour et langue.
3. Appuyez sur ▲ ou ▼ pour modifier les paramètres.
4. Appuyez sur **MODE** pour confirmer.

Les langues disponibles sont l'anglais (**E**), l'allemand (**D**), le français (**F**), l'italien (**I**), et l'espagnol (**S**).

Pour sélectionner le mode d'affichage :

Basculez vers **MODE** pour choisir entre horloge avec les secondes / horloge avec jour de la semaine / calendrier.

TEMPÉRATURE

Pour sélectionner l'unité de température :

1. Ouvrez le compartiment à piles.
2. Sélectionnez °C ou °F pour les mesures de température à l'aide d'une broche ou du haut d'un stylo
3. Fermez la porte du compartiment des piles.

Pour sélectionner la mesure d'un capteur extérieur :

- Basculez vers ▲ ou ▼ pour sélectionner le canal de capteur souhaité.

Pour lancer une recherche automatique parmi les capteurs :

1. Appuyez et maintenez ▼ et **MEM** au même moment pendant 2 secondes pour activer la fonction de recherche automatique pour tous les 5 canaux. Les températures seront affichées

automatiquement en ordre séquentiel pendant 3 secondes chacune.

2. Pour terminer, appuyez sur ▲ ou ▼.

Pour afficher les enregistrements actuels, minimum et maximum de la journée d'un capteur sélectionné :

- Basculez vers **MEM**.

Pour effacer les enregistrements :

- Appuyez et maintenez **MEM** pendant 2 secondes.

REMARQUE L'enregistrement sera également effacé une fois que les piles seront retirées de l'unité principale.

AVERTISSEMENT DE GEL

Si le capteur du canal 1 passe de 37°F à 28°F (3°C à -2°C), le voyant ❄️ **ICE ALERT** clignote en permanence, et s'arrête de clignoter lorsque la température est en dehors de cette plage.

- Pour désactiver l'avertissement de gel, appuyez simultanément sur ▲ et ▼.
- La détection d'avertissement de gel redémarre dès que la température chute entre 37°F et 28°F (3°C à -2°C), et ensuite déclenche à nouveau le clignotement lorsque la température tombe dans cette plage.

REMARQUE Vu que l'avertissement de gel est applicable uniquement au canal 1, pour empêcher le clignotement de la LED, sélectionnez d'autres canaux sur le capteur extérieur.

RÉTRO-ÉCLAIRAGE

Appuyez sur **LIGHT** (ÉCLAIRAGE) pour activer le rétro-éclairage pendant 5 secondes.

REINITIALISATION

- Ouvrez le compartiment à piles.
- Appuyez sur **RESET** (RÉINITIALISATION), à l'aide d'une broche ou du haut d'un stylo, pour revenir aux paramètres par défaut
- Fermez la porte du compartiment à piles.

CONNEXION AVEC VOTRE APPAREIL MOBILE

Vous pouvez configurer la station météo et lire les informations météorologiques via Bluetooth v4.0 ® à l'aide de votre appareil mobile grâce à l'application téléchargeable sur l'App Store. Pour trouver rapidement l'application, tapez 'Weather@ Home » comme mot-clé dans le moteur de recherche.



Assurez-vous que votre appareil mobile est compatible avec iOS 5 ou Android 4.3 et avec Bluetooth v4.0 ®.

JUMELAGE DE VOTRE STATION MÉTÉO

Tout d'abord, vous devez jumeler votre station météo avec votre appareil mobile.

📱 clignote sur l'écran de la station météo pendant le jumelage et s'allumera une fois le jumelage réussi.

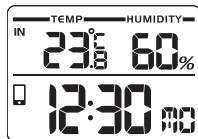

- Appuyez et maintenez ▲ pendant 2 secondes pour activer le jumelage pour l'unité principale pendant 30 secondes
- Appuyez et maintenez ▲ pendant 2 secondes pour désactiver le mode de jumelage.



1. Appuyez sur pour accéder à l'écran **SETTINGS (RÉGLAGES)**.
2. Appuyez sur la zone **STATION**.
3. Appuyez sur **Pair Up (Jumeler)**. **Searching...** (Recherche en cours...) s'affiche. Si vous souhaitez annuler le jumelage, appuyez sur **Cancel (Annuler)**.
4. Une fois le jumelage réussi, vous serez redirigés vers l'écran **STATION**.
5. Appuyez sur chaque canal pour le renommer. (Jusqu'à 20 caractères y compris les espaces sont autorisés). Appuyez sur lorsque vous avez terminé. Appuyez sur pour quitter.

Pour supprimer le capteur :

Pour supprimer un capteur de la station météo, appuyez sur **Supprimer la station** sur l'écran **STATION**, tous les capteurs seront supprimés en même temps.

Pour repositionner les capteurs à l'écran :

1. Sur l'écran **STATION**, appuyez sur .
2. Appuyez et maintenez appuyé sur le côté droit d'un capteur. Faites-le glisser à la position désirée.
3. Appuyez sur pour confirmer.



RÉGLAGES



Vous pouvez configurer votre station météo grâce à l'application, et notamment les unités de mesure.

Les réglages sont les suivants :

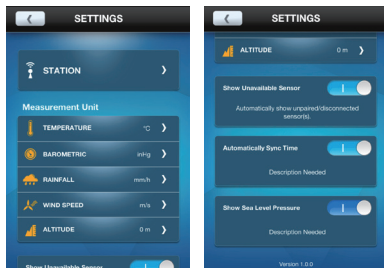
- Température
- Baromètre (avec capteur BTH en option)
- Pluie (non disponible sur le modèle RAR213HG)
- Vitesse du vent (non disponible sur le modèle RAR213HG)
- Altitude (non disponible sur le modèle RAR213HG)
- Affichage du capteur indisponible
- Synchronisation automatique du temps
- Affichage de la pression atmosphérique au niveau de la mer (pas disponible sur le modèle RAR213HG)



Pour sélectionner l'unité de mesure :

1. Appuyez sur  pour afficher les options de l'unité de mesure.
2. Entrez l'unité désirée.
3. Appuyez sur  pour revenir à l'écran précédent.

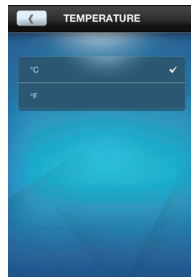

AFFICHER LES MESURES EN COURS

Vous pouvez afficher en même temps et directement toutes les mesures météorologiques à partir des différents capteurs grâce à l'application. Les mesures sont affichées sur l'écran **HOME (ACCUEIL)**.

REMARQUE Si l'icône de pile faible  s'affiche sur l'écran, remplacez les piles de l'appareil correspondant.

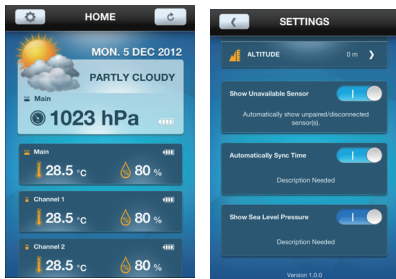

Pour afficher le capteur indisponible :

Si le capteur est hors de portée, les mesures seront interrompues et -- (mode tiret) s'affiche sur l'écran. Si vous ne souhaitez pas afficher le capteur indisponible :

- Sur l'écran **SETTINGS** (RÉGLAGES), appuyez et faites glisser le bouton vers la droite pour activer la fonction, ou faites glisser vers la gauche pour la désactiver.

Pour synchroniser automatiquement l'heure et la date :





L'heure et la date sur votre station météo pourraient être synchronisées automatiquement par votre appareil mobile.

- Sur l'écran **SETTINGS** (RÉGLAGES), appuyez et faites glisser le bouton vers la droite pour activer la fonction, ou faites glisser vers la gauche pour la désactiver.

AFFICHER L'HISTORIQUE DES MESURES

Vous pouvez afficher l'historique à travers l'application. L'historique peut également être présenté à l'aide graphiques (24 dernières heures ou 7 derniers jours).

Pour afficher l'historique :

1. Appuyez votre zone de capteur désiré sur l'écran.
2. Appuyez sur    pour sélectionner les données souhaitées ou appuyez sur  pour trier les données par jour.



CAPTEUR

En utilisant simultanément le capteur en option (Modèle : Capteur BTH), vous pouvez également afficher les informations suivantes à l'aide de votre appareil mobile.

- Prévisions météo
- Pression de l'air

RÉFÉRENCE UTILE Le capteur en option (Modèle:Capteur BTH) peut être acheté à partir de Oregon Scientific.

PRÉCAUTIONS

- Ne pas soumettre le produit à une force excessive, à un choc violent, à la poussière, à de fortes températures ou à l'humidité.
- Ne pas couvrir les trous de ventilation avec des objets tels que des journaux, des rideaux...
- Ne pas plonger l'appareil dans l'eau. Si vous renversez du liquide sur l'appareil, séchez-le immédiatement avec un chiffon doux non pelucheux.
- Ne pas nettoyer l'appareil avec des matériaux corrosifs ou abrasifs.
- Ne pas toucher aux composants internes de l'appareil. Cela annule la garantie.
- N'utilisez que des piles neuves. Ne mélangez pas

les piles neuves et usagées.

- Les images de ce manuel peuvent différer de l'affichage réel.
- Lorsque vous vous débarrassez de ce produit, assurez-vous qu'il soit collecté séparément pour un traitement adapté.
- Le placement de ce produit sur certains types de bois peut endommager la finition du meuble, et nous ne serons pas tenus pour responsable. Consultez les instructions de soins du fabricant du meuble pour plus d'informations.
- Le contenu de ce manuel ne peut être reproduit sans la permission du fabricant.
- Ne pas jeter les piles usagées avec les déchets municipaux non triés. La collection de ce type de déchets pour un traitement adapté est nécessaire.
- Veuillez noter que certains appareils sont équipés d'une bande de sécurité. Retirez la bande du compartiment des piles avant la première utilisation.

REMARQUE Les caractéristiques techniques de ce produit et le contenu de ce manuel sont sujets à modification sans préavis.

CARACTERISTIQUES

TYPE	DESCRIPTION
UNITÉ PRINCIPALE	
L x l x h	135,6 x 73 x 51,2 mm 5,34 x 2,87 x 5,13 cm
Poids	183 g (6,46 onces) avec piles
Plage de température	-5°C à 50°C
Plage d'humidité	25% - 95%
Puissance	Piles 2 x UM-3 (AA) 1,5V
Plage de température pour recevoir un avertissement de gel	3°C à -2°C
UNITÉ À DISTANCE (THGN132N)	
L x l x h	50 x 22 x 96 mm (1,97 x 0,87 x 3,78 po)
Poids	62 g (2,22 onces) sans piles
Portée de transmission	98 pi (30 m) dégagée
Fréquence du signal	433 MHz
Plage de température	- 20°C à 60°C (- 4°F à 140°F)
Plage d'humidité	25% - 95%
Puissance	Pile 1 x UM-3 (AA) 1,5 V

À PROPOS D'OREGON SCIENTIFIC

Pour plus d'informations sur les produits Oregon Scientific France, rendez-vous sur notre site www.oregonscientific.fr.

Besoin de plus d'informations? Contactez notre service client expert à info@oregonscientific.fr



Oregon Scientific Global Distribution Limited se réserve le droit d'interpréter tout contenu, termes et provisions du présent manuel de l'utilisateur et de les amender à sa seule discrétion, n'importe quand et sans avis préalable. Dans la mesure où des incohérences sont constatées entre la version anglaise et les versions traduites en langues étrangères, la version anglaise prévaudra.

EUROPE - DÉCLARATION DE CONFORMITÉ

Par la présente Oregon Scientific déclare que Weather@ Home Thermo Plus Thermo-hygromètre compatible Bluetooth avec horloge (Modèle: RAR213HG) est conforme aux exigences essentielles et aux autres dispositions pertinentes de la directive 1999/05/CE. Une copie signée et datée de la déclaration de conformité est disponible sur demande auprès de notre Service Client.



COUNTRIES RTTE APPROVED COMPLIED

All EU countries, Switzerland 
and Norway 

**Weather@Home Thermo Plus
Bluetooth Thermo-Hygrometer mit Uhr
Modell: RAR213HG**

Bedienungsanleitung

INHALT

Einführung	2
Übersicht	2
Vorderansicht	2
Rückansicht	3
Sensor (THGN132N).....	3
Inbetriebnahme	3
Batterie einsetzen	3
Sensor	4
Sensor anlernen	4
Uhr	5
Manuelle Einstellung der Uhr.....	5
Temperatur und Feuchtigkeit	5
Frostwarner	6
Hintergrundbeleuchtung	6
Rückstellung	6
Verbindung mit ihrem Mobilgerät	6
Paarung der Wetterstation	6
Einstellungen	7
Aktuelle messwerte anzeigen	8
Messdatenverlauf anzeigen.....	9
Zusatz-Sensor	9
Vorsichtsmassnahmen	10
Spezifikationen	11
Über Oregon Scientific	11
EU-Konformitätserklärung	11





EINFÜHRUNG

Danke, dass Sie unser Oregon Scientific™ Weather@ Home Thermo Plus Bluetooth Thermo-Hygro Kontrollgerät gewählt haben, mit seiner wechselbaren Anzeige von Temperaturen und Feuchtigkeit, für den Innen- sowie den Aussenbereich.



HINWEIS Halten Sie diese Anleitung beim Gebrauch Ihres neuen Produkts griffbereit. Sie enthält praktische Schritt-für-Schritt Anleitungen wie auch technische Spezifikationen und Warnungen, über die Sie Bescheid wissen sollten.

ÜBERSICHT

VORDERANSICHT

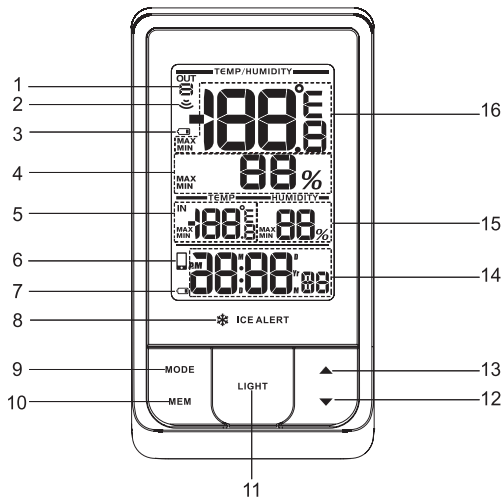
1. Wahl des Außenkanals
2. : Sensor-Empfangsanzeige
3. : Batterie des Außenbereich-Sensor ist fast leer
4. Feuchtigkeitsmessung außen (gegenwärtig /MAX/MIN)
5. Innentemperaturmessung (gegenwärtig /MAX/MIN)
6. : BLE-Statusanzeige
7. : Batterie-Haupteinheit ist fast leer
8. Frostwarnung LED Anzeige
9. **MODE**/Betrieb: Einstellung ändern / Anzeige: Sensor-Suche



10. **MEM**/Speicher: gegenwärtige, maximale und minimale Temperatur / Feuchtigkeit anzeigen
11. **LIGHT**/Licht: Hintergrundbeleuchtung 5 Sekunden anschalten
12. : Einstellungswerte verkleinern; Außenkanäle wählen; Paarungsbetrieb abschalten
13. : Einstellungswerte erhöhen; Außenkanäle wählen; Paarungsbetrieb einschalten

14. **AM/PM:** vormittags/nachmittags (0-12 Uhr, 12 -24 Uhr)
15. Innenraumfeuchtigkeit ablesen (gegenwärtig/**MAX/MIN**)
16. Aussentemperatur ablesen (gegenwärtig/**MAX/MIN**)

RÜCKANSICHT

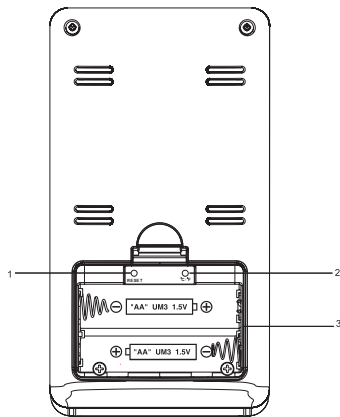

1. **RESET/Rückstellung:** Einheit auf Grundeinstellung zurückstellen
2. **°C / °F:** Temperatureinheit (Celsius oder Fahrenheit) wählen
3. Batteriefach

SENSOR (THGN132N)

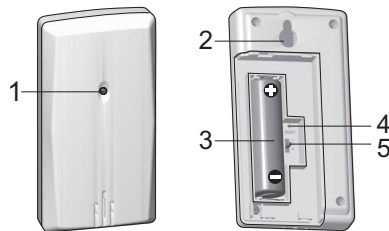

1. LED Statusanzeige
2. Wandbefestigungsloch
3. Batteriefach
4. **RESET/Rückstellung:** Loch für die RÜCKSTELLUNG
5. **CHANNEL/Kanal:** Kanalschalter

NÜTZLICHE HINWEISE Besuchen Sie unsere Website www.oregonscientific.com um mehr über die kompatiblen Sensoren zu erfahren.

INBETRIEBNAHME

BATTERIE EINSETZEN

1. Batteriefach-Deckel entfernen
2. Batterien einsetzen, unter der Beachtung der

Polarität (+/-)

- Nach jedem Batteriewechsel **RESET**/
Rückstellung drücken

 ORT	BEDEUTUNG
Uhrbereich	Batterie-Haupteinheit auf Tiefstand
Außentemperaturbereich	Sensorbatterie fast leer

SENSOR

Die Haupteinheit kann Daten von bis zu 5 Sensoren, sammeln.

Zur Einstellung des Sensors:

- Batteriefach öffnen
- Einen Kanal wählen, dann **RESET**/rückstellen drücken
- Die Batteriefach schließen
- Den Sensor innerhalb von 30 m Entfernung von der Haupteinheit platzieren, unter Verwendung eines Ständers oder durch Wandmontage.

TIPP Ideale Platzierung des Sensors ist jedweder Ort auf der Außenseite des Hauses, auf einer Höhe von nicht mehr als 1,5 m; für genaue Messung sodann vor direktem Sonnenlicht oder vor Regen und ähnlichen nassen Bedingungen schützen.

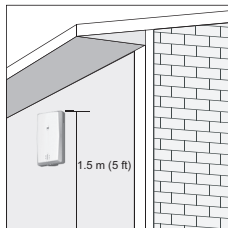

HINWEIS Verwenden Sie alkalische Batterien für längere Lebensdauer und Lithium Batterien der Konsumentenklasse bei Temperaturen unter dem Gefrierpunkt.

SENSOR ANLERNEN



Zur Suche eines Sensors:

- Drücken und halten Sie gleichzeitig **▲** und **für 2** Sekunden

Automatische Sensor-Suche:

- Die Haupteinheit kann den oder die Sensoren automatisch suchen.
- Die Temperaturen werden in automatischer Reihenfolge angezeigt.

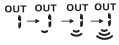
Das Empfangssymbol im Sensorbereich zeigt den Stand an:

SYMBOL	BESCHREIBUNG
	Haupteinheit sucht den/die Sensor
	Es wurde ein Kanal gefunden
	Der Sensor ist nicht auffindbar

TIPP Die Übertragsreichweite kann, abhängig von vielen Faktoren, sein. Zur Erzielung der besten Ergebnis/se sollten Sie u.U. den Sensor vorerst an verschiedenen Orten probeweise platzieren.

UHR

MANUELLE EINSTELLUNG DER UHR

1. Zur Eingabe der **MODE**, **MODE** für 2 Sekunden drücken und halten.
2. Die Einstellungsreihenfolge ist: 12-24-Stunden Format, Stunde, Minute, Jahr, Kalenderformat (Tag-Monat / Monat-Tag), Monat, Tag und Sprache.
3. Zur Änderung der Einstellung ▲ oder ▼ drücken.
4. Zur Bestätigung **MODE** drücken.

Die Sprachoptionen sind Englisch (E), Deutsch (D), Französisch (F), Italienisch (I) und Spanisch (S).

Für die Wahl der Anzeigeart:

MODE drücken, bis die gewünschte Zeitanzeige mit Sekunden / Uhr mit Wochentagen /Kalender erscheint.

TEMPERATUR UND FEUCHTIGKEIT

Zur Wahl der Temperatureinheit:

1. Batteriefach öffnen.
2. °C oder °F für die Temperatureanzeige mit einer Nadel oder einer Bleistiftspitze wählen
3. Batteriefach schließen.

Zur Wahl einer Sensor-Anzeige:

- ▲ oder ▼ schalten, um den gewünschten Fühlerkanal zu wählen.

Zur automatischen Sensor-Suche:

1. Gleichzeitig ▼ und **MEM** drücken und für 2 Sekunden halten, um die automatische Absuchfunktion aller 5 Kanäle zu ermöglichen. Die Temperatur wird in automatischer Reihenfolge angezeigt, jeweils während 3 Sekunden.
2. Zur Beendigung ▲ oder ▼ drücken.

Zur Anzeige aktueller, minimaler und maximaler Tageswerte ab einem ausgewählten Sensor:

- **MEM** umschalten.

Zur Löschung der Eingabe:

- **MEM** während 2 Sekunden drücken und halten.

HINWEIS Die Eingabe wird auch durch Entfernen der Batterien von der Haupteinheit gelöscht.

FROSTWARNER

Wenn der Sensor des Kanals 1 zwischen 3°C und -2°C fällt, fängt die LED Anzeige ❄️ **ICE ALERT** an zu blinken ; das Blinken endet, wenn die Temperatur außerhalb des genannten Bereichs ist.

- Zur Deaktivierung der Frostwarnung, gleichzeitig ▲ und ▼ drücken.
- Die Frostwarnung wird erneut eingeschaltet, wenn die Temperatur außerhalb des Bereichs zwischen 3°C und -2°C gerät, und wird dabei das Blinken bewirken, wenn die Temperatur in den erwähnten Bereich fällt.

HINWEIS Eine Frostwarnung gilt nur für Kanal 1. Zur Verhinderung des LED Blinkens sind für Sensoren andere Kanäle zu wählen.

HINTERGRUNDBELEUCHTUNG

Zur Inbetriebnahme der Hintergrundbeleuchtung drücken Sie **LIGHT** für 5 Sekunden.

RÜCKSTELLUNG

- Batteriefach öffnen.
- **RESET** mit Hilfe einer Nadel oder einer Bleistiftspitze drücken, um zur Grundeinstellung zurückzukehren.
- Batteriefach schließen.

VERBINDUNG MIT IHREM MOBILGERÄT

Die Wetterstation kann ferneingestellt und die Wetterinformation über Bluetooth®v4.0 gelesen werden, indem Sie Ihr mobiles Gerät mit der vom Apple Store heruntergeladenen Anwendung gebrauchen. Zum raschen Auffinden der Anwendung tippen Sie ‚Weather@Home‘ als Schlüsselwort in die Suchmaschine.

Machen Sie sicher, dass Ihr Mobilgerät mit iOS5 oder Android 4.3 mit Bluetooth®v4.0 verträglich ist.

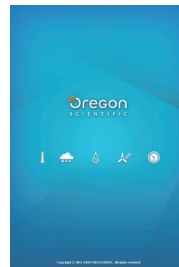



PAARUNG DER WETTERSTATION

Vorerst ist Ihre Wetterstation mit Ihrem Mobilgerät zu paaren. ☑️ wird während der Paarung auf der Anzeige der Wetterstation blinken und bei erfolgreicher Kupplung beleuchtet bleiben.

- Für 2 Sekunden drücken und ▲ halten, um die Paarung der Haupteinheit für 30 Sekunden zu gewährleisten.
- Für 2 Sekunden drücken und ▼ halten, um eine Paarung zu unterbrechen.





1. Um die Einstellungs Anzeige zu starten,  antippen.
2. Auf den Bereich **STATION** tippen.
3. **Pair-up**/Paarung drücken. **Searching**/Suche . ..zeigt an. Falls Sie die Paarung annullieren wollen, **Cancel**/löschen drücken.
4. Nach erfolgreicher Paarung kehrt die Anzeige auf **STATION** zurück.
5. Jeden Kanal wählen, um ihn neu zu benennen (erlaubt sind bis zu 20 Zeichen, einschließlich Leerzeichen). Auf  /erledigt drücken. Zum

Beenden auf  drücken.

Zur Entfernung der Sensoren:

Um jeden Sensor von der Wetterstation zu entfernen, Remove station/Station entfernen auf der Anzeige **STATION** wählen. Alle Sensoren werden gleichzeitig entfernt.

Zur Neupositionierung der Sensoren auf dem Anzeigefeld:

1. Auf der Anzeige **STATION**,  drücken.
2. Auf der rechten Seite eines Sensors  drücken und halten, dann zur gewünschten Position ziehen.
3. Zur Bestätigung  drücken.



EINSTELLUNGEN

Sie können die Messwerte Ihrer Wetterstation über die Anwendung einstellen.

Die Einstellungen sind wie folgt:

- Temperatur
- Barometer (mit wahlweisem BTH Fühler)
- Regenmenge (nicht verfügbar mit RAR213HG)

- Windgeschwindigkeit (nicht verfügbar mit RAR213HG)
- Höhe über Meer (nicht verfügbar mit RAR213HG)
- Nicht verfügbare Fühler anzeigen
- Automatische Synchronzeit
- Anzeige der Drucks auf Meereshöhe (nicht verfügbar mit RAR213H)

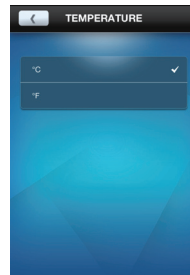
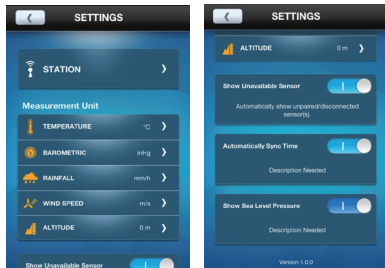



AKTUELLE MESSWERTE ANZEIGEN

Sie können alle Wetterdaten direkt von verschiedenen Sensoren ersehen, aber jeweils nur einen Wert im gegebenen Moment. Die Ergebnisse sind auf der **HOME**-Anzeige (Ausgangsposition) ersichtlich.

HINWEIS Wenn das Symbol der leeren Batterie  erscheint, sind die Batterien des entsprechenden Geräts zu ersetzen.

Zur Wahl der Messwerte:

1.  wählen, worauf die Messwertauswahl zu sehen ist.
2. Die gewünschte Wahl mit bestätigen.
3. Rückkehr zur vorherigen Anzeige durch Drücken auf .



Aufzeichnung der nicht verfügbaren Sensoren:

Wenn der Sensor sich außerhalb der Reichweite befindet, setzt die Messung aus und -- (Strichzeichen) erscheinen auf der Anzeigetafel. Wenn Sie die nicht verfügbaren Sensoren nicht zeigen wollen:

- Berühren Sie auf der **SETTINGS**/Einstellungs-Anzeige den Knopf und schieben ihn zur Anschaltung der Funktion nach rechts und zur Abschaltung der Funktion nach links.

Zur automatischen Synchronisation der Zeit:





Zeit und Datum an Ihrer Wetterstation lassen sich durch Ihr Mobilgerät automatisch synchronisieren.

- auf der **SETTINGS**/Einstellungs-Anzeige berühren Sie den Knopf und schieben ihn zum Anschalten der Funktion nach rechts und zum Abschalten nach links.

MESSDATENVERLAUF ANZEIGEN

Der Verlauf ist über die Anwendung lesbar. Sie ist auch graphisch darstellbar (die letzten 24 Stunden oder die letzten 7 Tage).

Zur Betrachtung der Entwicklung:

1. Drücken Sie auf der Übersicht den gewünschten Bereich an.
2. Wählen Sie die gewünschten Daten durch antippen von    oder drücken Sie auf  um die Ergebnisse nach Datum sortiert zu erhalten.



ZUSATZ-SENSOR

Durch Anwendung des wahlweise verfügbaren Sensors (Modell: BTH Sensor) können Sie bei

Benutzung Ihres Mobilgerätes jeweils auch die folgende Information ersehen:

- Wettervorhersage
- Luftdruck

NÜTZLICHE HINWEISE Der wahlweise verfügbare Sensor (Modell: BTH Sensor) kann von Oregon Scientific bezogen werden.

VORSICHTSMASSNAHMEN

- Setzen Sie das Gerät keiner übermäßigen Gewalteinwirkung und keinen Stößen aus und halten Sie es von Staub, extremen Temperaturen und Feuchtigkeit fern.
- Blockieren Sie nicht die Belüftungsöffnungen mit Gegenständen, wie Zeitungen, Vorhänge, usw.
- Tauchen Sie das Gerät niemals in Wasser. Falls Sie Flüssigkeiten darauf verschütten, trocknen Sie es umgehend mit einem weichen faserfreien Tuch.
- Reinigen Sie das Gerät nicht mit scheuernden oder ätzenden Mitteln.
- Kratzen Sie nicht mit harten Gegenständen am LCD-Display, da dieses sonst beschädigt wird.
- Nehmen Sie keine Änderungen an den internen Komponenten des Geräts vor. Dies würde zum Erlöschen der Garantieansprüche führen.
- Installieren Sie ausschließlich neue Batterien.

Verwenden Sie niemals neue und alte Batterien gemeinsam.

- Die in dieser Anleitung dargestellten Abbildungen können sich vom Original unterscheiden.
- Achten Sie bei der Entsorgung des Produktes darauf, dass es speziellen Sammelstellen zur gesonderten Aufbereitung zugeführt wird.
- Wenn dieses Produkt auf bestimmte Holzflächen gestellt wird, kann die Oberfläche beschädigt werden. Oregon Scientific ist nicht haftbar für solche Beschädigungen. Entsprechende Hinweise entnehmen Sie bitte der Pflegeanleitung Ihres Möbelherstellers.
- Inhalt dieser Anleitung darf ohne Genehmigung des Herstellers nicht vervielfältigt werden.
- Entsorgen Sie alte Batterien nicht im allgemeinen Hausmüll, sondern ausschließlich in den dafür vorgesehenen, kommunalen Sammelstellen, die Sie bei Ihrer Gemeinde erfragen können.
- Beachten Sie bitte, dass einige Geräte mit Batterieschutzstreifen ausgestattet sind. Entfernen Sie diesen Streifen vor der ersten Inbetriebnahme aus dem Batteriefach.

HINWEIS Die technischen Daten für dieses Produkt und der Inhalt der Bedienungsanleitung können ohne Benachrichtigung geändert werden.

SPEZIFIKATIONEN

AUSFÜHRUNG	BESCHREIBUNG
HAUPT-EINHEIT	
Länge x Breite x Höhe	135,6 x 73 x 51,2 mm
Gewicht	183 g, Batterie eingeschlossen
Temperaturbereich	-5°C bis 50°C Celsius
Feuchtigkeitsbereich	25% - 95%
Stromversorgung	2 x UM-3 (AA) 1.5V Batterien
Temperaturbereich bei Frostwarnung	3° bis -2° Celsius
SENSOR (THGN132N)	
Länge x Breite x Höhe	50 x 22 x 96 mm
Gewicht	62 g (2,22 Unzen) ohne Batterie
Übermittlungsbereich	30 m unbehindert
Funk-Frequenz	433 MHz
Temperaturbereich	-20° bis 60°C Celsius
Feuchtigkeitsbereich	25% - 95%
Stromversorgung	1 x UM-3 (AA) 1.5 V Batterie

ÜBER OREGON SCIENTIFIC

Besuchen Sie unsere Website www.oregonscientific.com um mehr über die Produkte von Oregon Scientific zu erfahren.

Für etwaige Anfragen kontaktieren Sie bitte unseren Kundendienst unter info@oregonscientific.de

Oregon Scientific Global Distribution Limited behält sich das Recht vor, die Inhalte, Bedingungen und Bestimmungen in dieser Bedienungsanleitung zu interpretieren und auszulegen, und diese jederzeit nach eigenem Ermessen ohne vorherige Ankündigung abzuändern. Soweit es irgendwelche Unterschiede zwischen der englischen Version und den Versionen in anderen Sprachen gibt, ist die englische Version maßgebend.

EU-KONFORMITÄTSERKLÄRUNG

Hiermit erklärt Oregon Scientific, dass die Multifunktionsuhr Weather@Home Thermo Plus Bluetooth-fähiger Thermo-Hygrometer mit Uhr Modell: RAR213HG oder mit den grundlegenden Anforderungen und anderen relevanten Vorschriften der Richtlinie 1999/05/EG übereinstimmt. Eine Kopie der unterschriebenen und mit Datum versehenen Konformitätserklärung erhalten Sie auf Anfrage über unseren Oregon Scientific Kundendienst.



KONFORM IN FOLGENDEN LÄNDERN

Alle Länder der EU, Schweiz **CH**

und Norwegen **N**

Termo-higrómetro con reloj compatible con Bluetooth Weather@Home Thermo Plus

Modelo: RAR213HG

Manual de usuario

CONTENIDO

Introducción	2
Descripción general	2
Vista frontal	2
Vista Trasera	3
Sensor remoto (THGN132N)	3
Inicio	4
Coloque las pilas	4
Sensor remoto	4
Sensor de transmisión de datos	4
Reloj	5
Configuración manual del reloj	5
Temperatura y humedad	5
Alerta de hielo	6
Luz de fondo	6
Reinicio	6

Conexión al dispositivo móvil	6
Registro de la estación meteorológica	6
Ajustes	7
Ver las lecturas actuales	8
Ver el historial de lecturas	9
Sensor opcional para información adicional adicional	9
Precauciones	9
Especificaciones	10
Sobre Oregon Scientific	11
EU-Declaración de conformidad	11





INTRODUCCIÓN

Gracias por elegir nuestro termo-higrómetro con reloj compatible con Bluetooth Weather@Home Thermo Plus de Oregon Scientific™, que tiene pantalla cambiabile en temperaturas en interior y exterior y humedad.

NOTA Por favor, mantenga este manual a mano cuando use el nuevo producto. Contiene las instrucciones prácticas paso a paso, así como las especificaciones técnicas y advertencias que debe conocer.

DESCRIPCIÓN GENERAL

VISTA FRONTAL

1. Canal exterior seleccionado
2. : Indicador de recepción del sensor remoto
3. : Batería baja del sensor remoto en exterior
4. Lectura de la humedad exterior (actual / **MAX** / **MIN**)
5. Lectura de la humedad interior (actual / **MAX** / **MIN**)
6. : Indicador de conexión BLE
7. : Batería baja de la unidad principal
8. Indicador LED de alerta de hielo
9. **MODO**: cambiar la configuración / pantalla; buscar sensor remoto
10. **MEM**: vista actual, temperatura máxima y mínima / humedad

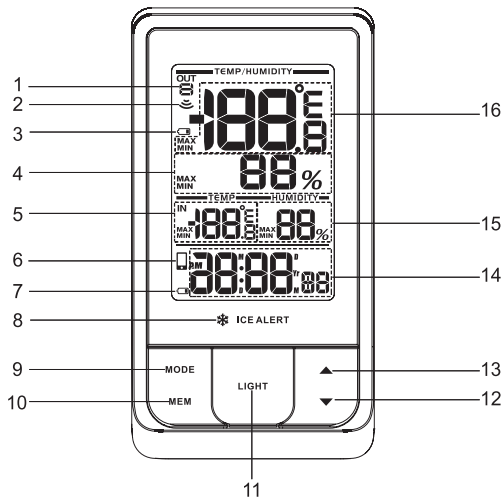

11. **LIGHT** (LUZ): activar la luz de fondo durante 5 segundos
12. **▼**: Disminuya el valor de la configuración, seleccione los canales para exterior y desactive el modo de conectividad
13. **▲**: Aumente el valor de la configuración, seleccione los canales para exterior y active el modo de conectividad

14. **AM/PM** : mañana / tarde

MD/DM/A: calendario / reloj con los días de la semana (hora: pantalla con minutos y segundos)

15. Lectura de la humedad interior (actual / **MAX** / **MIN**)

16. Lectura de la temperatura exterior (actual / **MAX** / **MIN**)

VISTA TRASERA

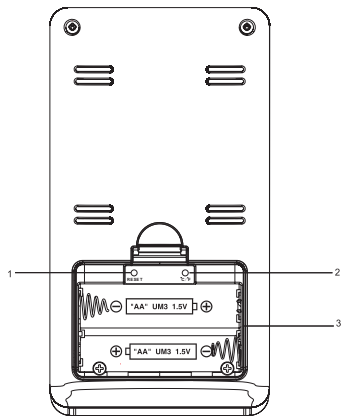

1. **REINICIAR**: reinicie la unidad para la configuración predeterminada

2. °C / °F: seleccionar la unidad de temperatura

3. Compartimento para pilas

SENSOR REMOTO (THGN132N)

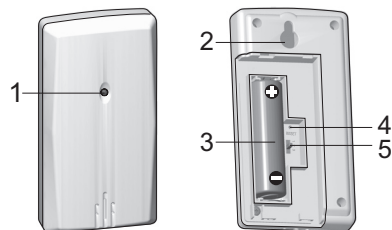

1. Indicador del estado LED

2. Orificio de montaje en pared

3. compartimento para pilas

4. Orificio **RESET** (REINICIO)

5. Interruptor **CHANNEL** (CANAL)

REFERENCIA ÚTIL Visite nuestra web www.oregonscientific.com para saber más acerca de los sensores compatibles.

INICIO

COLOQUE LAS PILAS

1. Retire el compartimento para pilas.
2. Coloque las pilas, con la polaridad adecuada (+/-).
3. Pulse **RESET** (REINICIO) después de cambiar las pilas.

 LUGAR	SIGNIFICADO
Area del reloj	Batería baja en la unidad principal
Área de la temperatura exterior	Sensor de batería baja

SENSOR REMOTO

La unidad principal puede recoger datos de hasta 5 sensores.

Configuración del sensor:

1. Abra el compartimento de las pilas.
2. Seleccione un canal y pulse **RESET** (REINICIO).
3. Cierre la tapa de las pilas.
4. Coloque el sensor en un radio de 98 pies (30 m) de la unidad principal utilizando el pie o cuélguelo en la pared.

CONSEJO Los lugares ideales para el sensor serían aquellos que estuvieran en el exterior de la

casa a una altura de no más de 5 pies (1,5 m) y que puedan protegerlo de la luz solar directa o la humedad para una lectura exacta.

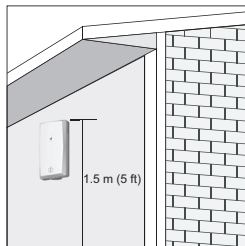

NOTA Utilice pilas alcalinas para prolongar el uso y pilas de litio para temperaturas bajo cero.

SENSOR DE TRANSMISIÓN DE DATOS



Busque un sensor:

- Mantenga pulsado **▲** y **MODE** (MODO) a la vez durante 2 segundos.

Escanear automáticamente entre sensores::

- La unidad principal puede buscar el(los) sensor(es) de forma automática. Las temperaturas se mostrarán automáticamente en orden secuencial.

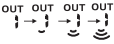
El icono de recepción del sensor del área del sensor remoto muestra el estado:

ICONO	DESCRIPCIÓN
	La unidad principal está buscando el (los) sensor (es).
	Se ha encontrado un canal.
	No puede encontrarse el sensor

CONSEJO El alcance de transmisión puede variar dependiendo de muchos factores. Puede que tenga que colocar el (los) sensor (es) en diferentes lugares para conseguir mejores resultados.

RELOJ

CONFIGURACIÓN MANUAL DEL RELOJ

- Mantenga pulsado **MODE** (MODO) durante 2 segundos para entrar en el modo de ajuste.
- La secuencia de configuración es: formato de 12/24 horas, hora, minuto, año, formato de calendario (día-mes / mes-día), el mes, el día y el idioma.
- Pulse ▲ o ▼ para cambiar los ajustes..
- Pulse **MODE** (MODO) para confirmar.
Las opciones de idioma Inglés (**E**), alemán (**D**), francés (**F**), italiano (**I**), y español (**S**).

Para seleccionar el modo de visualización:
Alterne **MODE** (MODO) para elegir entre reloj con

segundos / reloj con día de la semana / calendario.

TEMPERATURA Y HUMEDA

Para seleccionar la unidad de temperatura:

- Abra el compartimento de las pilas..
- Seleccione °C o °F para las lecturas de temperatura mediante una horquilla o el capuchón de un bolígrafo.
- Cierre la tapa de la batería.

Para seleccionar la lectura de un sensor exterior:

- Activar ▲ o ▼ para seleccionar el canal de sensor deseado.

Para escanear automáticamente entre sensores:

- Mantenga pulsado ▼ y **MEM** al mismo tiempo durante 2 segundos para activar la función de búsqueda automática de los 5 canales. La temperatura se mostrará automáticamente en orden secuencial durante 3 segundos cada una.
- Para finalizar, presione ▲ o ▼ .

Para mostrar los registros actuales, mínimos y máximos del día desde un sensor seleccionado:

- Alterne **MEM**.

Para borrar los registros:

- Mantenga pulsado **MEM** durante 2 segundos.

NOTA El expediente también se borrará una vez que las pilas se hayan eliminado de la unidad principal.

ALERTA DE HIELO

Si el sensor del canal 1 desciende de 37°F a 28°F (3°C a -2°C), el indicador LED ❄️ ICE ALERT parpadeará, y dejará de parpadear cuando la temperatura se encuentre fuera de este rango.

- Para desactivar la alarma de alerta de hielo, pulse ▲ y ▼ al mismo tiempo.
- La detección de alerta de hielo se reiniciará una vez que la temperatura descienda de los 37°F y 28°F (3°C a -2°C), y después se disparará el flash de nuevo cuando la temperatura descienda dentro de este rango.

NOTA Como alerta de hielo sólo es aplicable al canal 1, para evitar el parpadeo del LED, seleccione otros canales en el sensor exterior.

LUZ DE FONDO

Pulse **LUZ** para activar la luz de fondo durante 5 segundos.

REINICIO

- Abra el compartimento de las pilas.
- Pulse **RESET** (REINICIAR) para volver a la configuración predeterminada mediante un alfiler o

el capuchón de un bolígrafo.

- Cierre la puerta de las pilas.

CONEXIÓN AL DISPOSITIVO MÓVIL

Puede configurar de forma remota la estación meteorológica y leer la información sobre el clima a través de bluetooth® v4.0 utilizando su dispositivo móvil con la aplicación descargada en apple store. Para encontrar rápidamente la aplicación, escriba 'previsión del tiempo' como palabra clave en el motor de búsqueda. Asegúrese de que su dispositivo móvil es compatible con iOS 5 o Android 4.3 con Bluetooth v4.0®.



REGISTRO DE LA ESTACIÓN METEOROLÓGICA

En primer lugar, tendrá que vincular el estación meteorológica con el dispositivo móvil. ☑️ Parpadeará en la pantalla de la estación meteorológica mientras se ejecuta la conexión y se encenderá tras la vinculación.

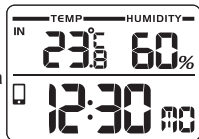



- Mantenga pulsado ▲ durante 2 segundos para permitir la conexión de la unidad principal durante

30 segundos.

- Mantenga pulsado ▼ durante 2 segundos para desactivar el modo de vínculo.





- Pulse  para entrar en la pantalla **SETTINGS** (AJUSTES).
- Pulse el área de la **STATION** (ESTACIÓN).
- PULSE **Pairing Up** (Vincular). **Searching** (Buscando)... pantalla. Si desea cancelar el emparejamiento, pulse **Cancelar**.
- Una vez que la conexión se haya realizado con éxito, volverá a la pantalla **STATION** (ESTACIÓN).
- Pulse cada canal para renombrarlo. (Se permiten hasta 20 caracteres incluyendo espacios). Pulse  si se completa. Pulse  para salir.

Eliminar la estación:

Para eliminar cualquier sensor de la estación

meteorológica, pulse **Eliminar estación** en la pantalla **STATION** (ESTACIÓN), y todos los sensores se eliminarán a la vez.

Para cambiar la posición de los sensores en la pantalla:

- En la pantalla **STATION** (ESTACIÓN) pulse .
- Mantenga pulsado  en la parte derecha del sensor. Arrástrelo a la posición deseada.
- Pulse  para confirmar.



AJUSTES



Puede configurar su estación meteorológica a través de la aplicación, como las unidades de medida.

Los ajustes son los siguientes:

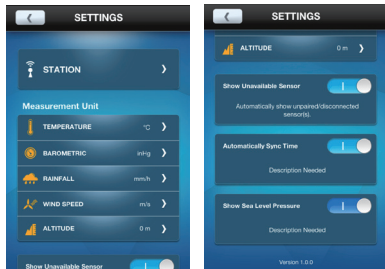
- Temperatura
- Barométrica (con sensor opcional de BTH)
- Lluvia (no disponible en RAR213HG)
- Velocidad del viento (no disponible en RAR213HG)
- Altitud (no disponible en RAR213HG)
- Mostrar sensor no disponible
- Sincronizar automáticamente el tiempo
- Mostrar la presión a nivel del mar (no disponible en RAR213HG)



Seleccionar la unidad de medida:

1. Pulse  para ver las opciones de unidad de medida.
2. Pulse en la unidad deseada.
3. Pulse  para volver a la pantalla anterior.

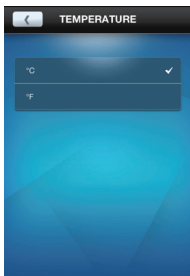

VER LAS LECTURAS ACTUALES

Puede ver directamente todas las lecturas meteorológicas desde los diferentes sensores al mismo tiempo a través de la aplicación. Las lecturas se encuentran en la pantalla **HOME** (INICIO).

NOTA Si el icono  de batería baja aparece en la pantalla, reemplace las pilas para el dispositivo correspondiente.



Mostrar el sensor no disponible:

Si el sensor está fuera de rango, las lecturas se interrumpirán y -- se mostrará (modo de guión) en la pantalla. Si no desea que aparezca el sensor no disponible:

- En la pantalla **SETTINGS** (AJUSTES), pulse y deslice el botón hacia la derecha para activar la función, o deslícelo hacia la izquierda para apagarlo.

Sincronizar automáticamente la hora:

La hora y la fecha de su estación meteorológica pueden sincronizarse automáticamente en el dispositivo móvil.

- En la pantalla **SETTINGS** (AJUSTES), pulse y deslice el botón hacia la derecha para activar la función, o deslícelo hacia la izquierda para apagarlo.

VER EL HISTORIAL DE LECTURAS

Puede ver el historial a través de la aplicación. El historial también puede presentarse en los gráficos (después de 24 horas o pasados 7 días).

Ver el historial:

- Pulse el área del sensor deseado en la pantalla.
- Pulse    para seleccionar los datos deseados o pulse  para ordenar los datos por fecha.



DATE	TEMPERATURE
MON 4 DEC	10.5 c 34 c
SUN 3 DEC	10.5 c 34 c
SAT 2 DEC	10.5 c 34 c
FRI 1 DEC	10.5 c 34 c
THU 30 NOV	10.5 c 34 c
WED 29 NOV	10.5 c 34 c
TUE 28 DEC	10.5 c 34 c

SHOW ALL DATE

SENSOR OPCIONAL PARA INFORMACIÓN ADICIONAL

Colocando el sensor opcional (modelo: sensor BTH) a la vez, también podrá ver la siguiente información utilizando su dispositivo móvil.

- Previsión meteorológica
- Presión de aire

REFERENCIA ÚTIL El sensor opcional (modelo: sensor BTH) puede adquirirse en Oregon Scientific.

PRECAUCIONES

- No exponga la unidad a fuerza excesiva, descargas, polvo, temperatura ni humedad.

- No cubra los orificios de ventilación con objetos como periódicos, cortinas, etc.
- No sumerja el dispositivo en agua. Si se vertiera líquido en la unidad, límpiela con un paño suave y sin electricidad estática.
- No limpie la unidad con materiales abrasivos o corrosivos.
- No ralle la pantalla LCD con objetos duros, porque podría causar daños.
- No manipule los componentes internos. Hacerlo invalida la garantía.
- Use siempre pilas nuevas. No mezcle pilas viejas con pilas nuevas.
- Las imágenes de esta guía para el usuario pueden ser distintas al producto en sí.
- Cuando elimine este producto, asegúrese de que no vaya a parar a la basura general, sino separadamente para recibir un tratamiento especial.
- La colocación de este producto encima de ciertos tipos de madera puede provocar daños a sus acabados. Nosotros no nos responsabilizaremos de dichos daños. Consulte las instrucciones de cuidado del fabricante del mueble para disponer de más información.
- Los contenidos de este manual no pueden reproducirse sin permiso del fabricante.
- No elimine las pilas gastadas con la basura normal. Es necesario desecharlo separadamente

para poder tratarlo.

- Tenga en cuenta que algunas unidades disponen de una cinta de seguridad para las pilas. Retire la cinta de compartimiento para pilas antes de usarlo por primera vez.

NOTA La ficha técnica de este producto y los contenidos de este manual de usuario pueden cambiarse sin aviso.

ESPECIFICACIONES

TIPO	DESCRIPCIÓN
UNIDAD PRINCIPAL	
L x P x H	135.6 x 73 x 51.2 mm 5.34 x 2.87 x 2.02 pulgadas
Peso	183 g (6.46 oz) pilas incluidas
Rango de temperatura	-5°C a 50°C (23°F a 122°F)
Rango de humedad	25% - 95%
Potencia	2 x pilas de 1.5V UM-3 (AA)
Rango de temperatura por alerta de hielo	3°C a -2°C

UNIDAD REMOTA (THGN132N)

L x P x H	50 x 22 x 96 mm (1.97 x 0.87 x 3.78 pulgadas)
Peso	62 g (2.22 onces) sin pilas
Rango de transmisión	98 pies (30 m) sin obstáculos
Frecuencia de señal	433 MHZ
Rango de temperatura	-20°C a 60°C (-4°F a 140°F)
Rango de humedad	25% - 95%
Potencia	1 x pilas de 1.5V UM-3 (AA)

SOBRE OREGON SCIENTIFIC

Visite nuestro sitio web www.oregonscientific.com para obtener más información sobre los productos de Oregon Scientific.

Si tiene alguna duda, póngase en contacto con nuestros servicios al cliente en



serviciotecnico@oregonscientific.es

Oregon Scientific Global Distribution Limited se reserva el derecho de interpretar e inferir cualquier contenido, términos y provisiones de este manual de usuario y corregirlo, a su discreción en cualquier momento y sin aviso previo. Si hubiese alguna divergencia entre la versión en inglés y las versiones de otros idiomas, prevalecerá la versión en inglés.

EU - DECLARACIÓN DE CONFORMIDAD

Por medio de la presente Oregon Scientific declara que la estación de Termo-higrómetro con reloj compatible con Bluetooth Weather@Home Thermo Plus (Modelo: RAR213HG) cumple con los requisitos esenciales y cualesquiera otras disposiciones aplicables o exigibles de la Directiva 1999/05/CE. Tiene a su disposición una copia firmada y sellada de la Declaración de Conformidad, solicítela al Departamento de Atención al Cliente de Oregon Scientific.

**PAÍSES BAJO LA DIRECTIVA RTTE**

Todos los países de la UE, Suiza  y Noruega 

**Termo-Higrômetro ativado para Bluetooth com Relógio
Weather@Home Thermo Plus**

Modelo: RAR213HG

Manual de Instruções

ÍNDICE

Introdução -----	2	Ligação ao seu dispositivo móvel -----	6
Aspecto geral -----	2	Emparelhamento da sua estação meteorológica-----	6
Vista de frente-----	2	Configurações-----	7
Vista traseira-----	3	Ver leituras atuais-----	8
Sensor remoto (THGN132N)-----	3	Ver registos anteriores:-----	9
Iniciar -----	4	Sensor opcional para informação adicional -----	9
Colocar as pilhas-----	4	Precauções -----	10
Sensor remoto -----	4	Especificações -----	10
Transmissão de dados pelo sensor-----	4	Sobre a Oregon Scientific -----	11
Relógio -----	5	Declaração de conformidade -----	11
Configurar relógio manualmente-----	5		
Temperatura e umidade -----	5		
Alerta de gelo-----	6		
Retroiluminação -----	6		
Reconfigurar -----	6		





INTRODUÇÃO

Agradecemos a sua preferência pelo Monitor para Termo-Higrômetro ativado para Bluetooth Weather@ Home Thermo Plus, da Oregon Scientific™, com tela regulável para umidade e temperatura interior e exterior.

NOTA Por favor, tenha o manual à mão quando usar o novo produto. Contém instruções práticas passo a passo, bem como especificações e advertências que deve ter em consideração.

ASPECTO GERAL

VISTA DE FRENTE

1. Canal exterior selecionado
2. : indicador de recepção do sensor remoto
3. : pilha do sensor remoto exterior com pouca carga
4. Leitura de umidade exterior (atual / MAX / MIN)
5. Leitura de temperatura interior (atual / MAX / MIN)
6. : Indicador de ligação BLE
7. : pilha da unidade principal com pouca carga
8. Indicador LED de alerta de gelo
9. **MODE**: mudar configurações / apresentação; pesquisar sensor remoto

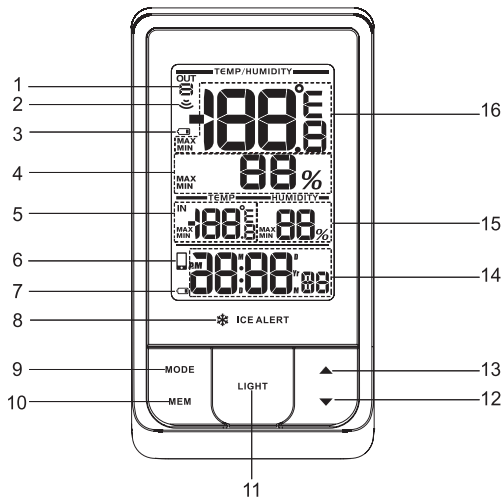

10. **MEM**: ver umidade / temperatura atual, máxima e mínima
11. **LIGHT**: ativar retroiluminação durante 5 segundos
12. **▼**: diminuir valor das configurações; selecionar canais exteriores; desativar modo de emparelhamento
13. **▲**: aumentar valor das configurações; selecionar canais exteriores; ativar modo de emparelhamento

14. **AM/PM** : manhã/tarde

MD/DM/Yr: calendário / relógio com dia da semana
(hora : minuto com indicação dos segundos)

15. Leitura de umidade interior (atual / **MAX** / **MIN**)

16. Leitura de temperatura exterior (atual / **MAX** / **MIN**)

VISTA TRASEIRA

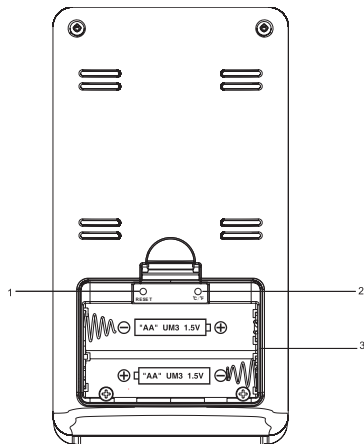

1. **RESET**: reconfigurar a unidade para os valores predefinidos
2. **°C / °F**: selecionar unidade de temperatura
3. Compartimento das pilhas

SENSOR REMOTO (THGN132N)

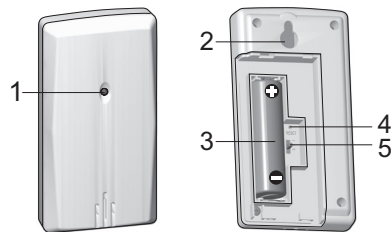

1. Indicador LED de estado
2. Orifício para suporte na parede
3. Compartimento das pilhas
4. Orifício para **RESET**
5. Interruptor para **CHANNEL**

REFERÊNCIAS ÚTEIS Visite nosso site www.oregonscientific.br para saber mais sobre os sensores compatíveis.

INICIAR

COLOCAR AS PILHAS

1. Retire o compartimento das pilhas.
2. Coloque as pilhas, fazendo corresponder as polaridades (+/-).
3. Pressione **RESET** de cada vez que mudar as pilhas.

 LOCALIZAÇÃO	SIGNIFICADO
Zona do relógio	Pilhas da unidade principal com pouca carga
Zona de temperatura exterior	Pilhas do sensor com pouca carga

SENSOR REMOTO

A unidade principal pode recolher dados de até 5 sensores.

Configurar o sensor:

1. Abra o compartimento das pilhas.
2. Selecione um canal e pressione **RESET**.
3. Feche a porta do compartimento das pilhas.
4. Coloque o sensor a uma distância de até 98 pés (30 m) da unidade principal, usando o suporte de mesa ou o suporte de parede.

DICA Para obter uma leitura correta, a colocação ideal para o sensor é num espaço exterior da casa, a uma altura não superior a 5 pés (1,5 m), que seja protegido da luz direta do sol e da chuva.

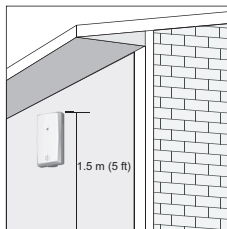

NOTA Use pilhas alcalinas para maior durabilidade e pilhas de lítio consumíveis em temperaturas abaixo do nível de congelamento.

TRANSMISSÃO DE DADOS PELO SENSOR



Procurar um sensor:

- Pressione continuamente **▲** e **MODE** ao mesmo tempo durante 2 segundos.

Fazer uma pesquisa automática entre sensores:

- A unidade principal pode pesquisar automaticamente o(s) sensor(es). As temperaturas serão mostradas automaticamente por ordem sequencial.

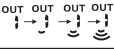
O ícone de recepção do sensor, na área do sensor remoto, mostra o estado:

ÍCONE	DESCRIÇÃO
	A unidade principal está a procurar o(s) sensor(es).
	Foi encontrado um canal.
	Não é possível encontrar o sensor.

DICA A amplitude de transmissão pode variar, dependendo de vários fatores. Pode ser necessário colocar o(s) sensor(es) em locais diferentes para obter melhores resultados.

RELÓGIO

CONFIGURAR RELÓGIO MANUALMENTE

1. Pressione continuamente **MODE** durante 2 segundos para entrar no modo de configuração.
2. A ordem da configuração é: formato 12/24 horas, hora, minuto, ano, formato de calendário (dia-mês / mês-dia), mês, dia e língua.
3. Pressione ▲ ou ▼ para alterar a configuração.
4. Pressione **MODE** para confirmar.

As opções de línguas são Inglês (E), Alemão (D),

Francês (F), Italiano (I), e Espanhol (S).

Selecionar o modo de apresentação:

Altere **MODE** para escolher entre relógio com segundos / relógio com dia da semana / calendário.

TEMPERATURA E UMIDADE

Selecionar unidade de temperatura:

1. Abra o compartimento das pilhas.
2. Selecione °C ou °F para as leituras de temperatura, usando um pino ou a tampa de uma caneta.
3. Feche a **porta do compartimento das pilhas**.

Selecionar a leitura de um sensor exterior:

- Alterne ▲ ou ▼ para selecionar o canal do sensor pretendido.

Fazer uma pesquisa automática entre sensores:

1. Pressione continuamente ▼ e **MEM**, ao mesmo tempo e durante 2 segundos, para ativar a função de pesquisa automática para os 5 canais. As temperaturas serão mostradas automaticamente por ordem sequencial, durante 3 segundos cada.
2. Para terminar, pressione ▲ ou ▼ .

Apresentar registos atuais, máximos e mínimos do dia, de um sensor selecionado:

- Alterne **MEM**.

Limpar registos:

- Pressione continuamente **MEM** durante 2 segundos.

NOTA O registo também será limpo quando as baterias forem retiradas da unidade principal.

ALERTA DE GELO

Se o sensor do canal 1 descer de 37°F até 28°F (3°C até -2°C), o indicador LED ❄️ **ICE ALERT** na parte da frente da unidade principal pisca continuamente e só para quando a temperatura estiver fora deste intervalo.

- Para desativar o alerta de gelo, pressione ▲ e ▼ ao mesmo tempo.
- A deteção de alerta de gelo irá recomeçar assim que a temperatura sair dos 37°F até 28°F (3°C até -2°C) e acionará novamente o flash quando a temperatura entrar neste intervalo.

NOTA Como o alerta de gelo só se aplica ao canal 1, para evitar o LED a piscar, seleccione outros canais para o sensor exterior.

RETROILUMINAÇÃO

Pressione **LIGHT** para ativar a retroiluminação durante 5 segundos.

RECONFIGURAR

- Abra o compartimento das pilhas.
- Pressione **RESET** para voltar aos valores predefinidos, usando um pino ou a tampa de uma caneta.
- Feche a porta do compartimento das pilhas.

LIGAÇÃO AO SEU DISPOSITIVO MÓVEL

Pode configurar a estação meteorológica e ler a informação meteorológica através do Bluetooth®v4.0, usando o seu dispositivo móvel com o aplicativo que descarregou da Apple Store. Para encontrar o aplicativo rapidamente, escreva "Weather@Home" no motor de busca. Certifique-se que o seu dispositivo móvel é compatível com iOS 5 ou Android 4.3 com Bluetooth®v4.0.



EMPARELHAMENTO DA SUA ESTAÇÃO METEOROLÓGICA

Em primeiro lugar, tem de fazer o emparelhamento da estação meteorológica com o seu dispositivo móvel. 📱 irá piscar no tela da estação meteorológica

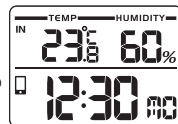

durante o emparelhamento e ficará ativa após cada emparelhamento bem-sucedido.

- Pressione continuamente ▲ durante 2 segundos para ativar o emparelhamento para a unidade principal, com duração de 30 segundos.
- Pressione continuamente ▼ durante 2 segundos para desativar o modo de emparelhamento.





1. Toque em  para abrir o tela **SETTINGS**.
2. Toque em **STATION**.
3. Toque em **Pair Up**. Surge **Searching...** Se quiser cancelar o emparelhamento, toque em **Cancel**.
4. Se o emparelhamento for bem-sucedido, volta ao tela **STATION**.
5. Toque em cada um dos canais para mudar o nome. (São permitidos até 20 caracteres, incluindo

espaços.) Toque em  se tiver terminado. Toque em  para sair.

Remover sensor:

Para remover os sensores da estação meteorológica, toque em **Remove station** no tela **STATION**, todos os sensores serão removidos ao mesmo tempo.

Reposicionamento dos sensores no tela:

1. No tela **STATION**, toque em .
2. Pressione continuamente  no lado direito de um sensor. Arraste-o para a posição pretendida.
3. Toque em  para confirmar.



CONFIGURAÇÕES

Pode configurar a estação meteorológica através do aplicativo, como por exemplo as unidades de medição.

As configurações são as seguintes:

- Temperatura
- Pressão barométrica (com sensor BTH opcional)

- Precipitação (não disponível para o RAR213HG)
- Velocidade do vento (não disponível para o RAR213HG)
- Altitude (não disponível para o RAR213HG)
- Mostrar sensor indisponível
- Sincronizar hora automaticamente
- Mostrar pressão ao nível do mar (não disponível para o RAR213HG)

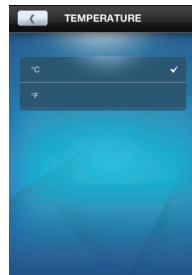
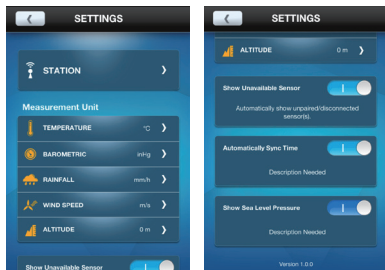



VER LEITURAS ATUAIS

Pode ver, diretamente e em simultâneo, todas as leituras meteorológicas dos diferentes sensores, através do aplicativo. As leituras encontram-se no tela **HOME**.

NOTA Se o ícone de pilha com pouca carga  surgir no tela, troque as pilhas do dispositivo correspondente.

Selecionar a unidade de medição:

1. Toque em  para ver as opções de unidades de medição.
2. Toque na unidade pretendida.
3. Toque em  para voltar ao tela anterior.

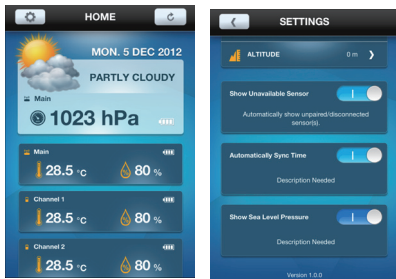

Mostrar sensor indisponível:

Se o sensor estiver fora de alcance, as leituras são interrompidas e surge -- (sinal tracejado) no tela. Se não quiser mostrar o sensor indisponível:

- No tela **SETTINGS**, toque e faça deslizar o botão para a direita para ativar a função ou para a esquerda para desativar.

Sincronizar a hora automaticamente:

Pode sincronizar automaticamente hora e data na sua estação meteorológica a partir do seu dispositivo móvel.





- No tela **SETTINGS**, toque e faça deslizar o botão para a direita para ativar a função ou para a esquerda para desativar.

VER REGISTOS ANTERIORES:

Pode ver os registos anteriores através do

aplicativo. Os registos anteriores também podem ser apresentados em gráficos (últimas 24 horas ou os últimos 7 dias).

Ver registos anteriores:

- Toque na zona do sensor pretendido no tela.
- Toque em    para seleccionar os dados pretendidos ou toque em  para ordenar os dados por data.



SENSOR OPCIONAL PARA INFORMAÇÃO ADICIONAL

Ao usar o sensor opcional (Modelo: Sensor BTH) uma vez, também pode ver a seguinte informação através do seu dispositivo móvel.

- Previsão Meteorológica
- Pressão Atmosférica

REFERÊNCIAS ÚTEIS O sensor opcional (Modelo: Sensor BTH) pode ser adquirido na Oregon Scientific.

PRECAUÇÕES

- Não sujeite a unidade a força, choque, pó, temperatura ou umidade em excesso.
- Não tape os orifícios de ventilação com quaisquer artigos tais como jornais, cortinas, etc.
- Não mergulhe a unidade em água. Se verter líquido sobre a unidade, seque-a imediatamente com um pano macio sem pêlos.
- Não limpe a unidade com materiais abrasivos ou corrosivos.
- Não esfregue objetos duros contra o visor LCD uma vez que pode provocar danos.
- Não mexa nos componentes internos da unidade. Tal, invalida a garantia.
- Use apenas baterias novas. Não misture baterias novas e antigas.
- As imagens apresentadas neste manual podem diferir da imagem real.
- Quando eliminar este produto, certifique-se de que é recolhido separadamente para tratamento especial.

- A colocação deste produto sobre certos tipos de madeira pode resultar em danos no seu acabamento pelos quais não nos responsabilizaremos. Consulte as instruções de cuidados do fabricante para informação.
- O conteúdo deste manual não pode ser reproduzido sem a autorização do fabricante.
- Não elimine baterias usadas como lixo comum. É necessária a recolha seletiva de tais resíduos para tratamento especial.
- Por favor, note que algumas unidades estão equipadas com uma tira de segurança da bateria. Retire a tira do compartimento da bateria antes da primeira utilização.

NOTA As especificações técnicas para este produto e o conteúdo do manual do utilizador estão sujeitos a alteração sem aviso.

ESPECIFICAÇÕES

TIPO	DESCRIÇÃO
UNIDADE PRINCIPAL	
C x L x A	135,6 x 73 x 51,2 mm 5,34 x 2,87 x 2,02 pol
Peso	183 g (6,46 onças) com pilha
Amplitude térmica	-5°C até 50°C (23°F até 122°F)

Varição de umidade	25% - 95%
Energia	2 pilhas UM-3 (AA) de 1,5V
Amplitude térmica para alerta de gelo	3°C até -2°C

UNIDADE REMOTA (THGN132N)

C x L x A	50 x 22 x 96 mm (1,97 x 0,87 x 3,78 pol)
Peso	62g (2,22 onças) sem pilhas
Amplitude de transmissão	98 pés (30 m) desimpedido
Frequência de Sinal	433 MHz
Amplitude térmica	-20°C até 60°C (-4°F até 140°F)
Varição de umidade	25% - 95%
Energia	1 pilha UM-3 (AA) de 1,5V

SOBRE A OREGON SCIENTIFIC

Visite o nosso website www.oregonscientific.com para saber mais sobre os produtos da Oregon Scientific.

Para mais informações, contate o nosso Serviço de Atendimento ao Cliente através do email sac@oregonscientific.com.br ou pelo telefone (11)3523-1934.

A Oregon Scientific Global Distribution Limited reserva o direito de interpretar e definir quaisquer conteúdos, termos e disposições neste.

manual do usuário, e de o modificar a seu exclusivo critério, em qualquer altura e sem aviso prévio. No caso de existir alguma inconsistência entre a versão em inglês e as outras versões noutras línguas, a versão em inglês prevalecerá.

DECLARAÇÃO DE CONFORMIDADE

Oregon Scientific declara que este(a) Termo-Higrômetro ativado para Bluetooth com Relógio Weather@Home Thermo Plus (Modelo: RAR213HG) está conforme com os requisitos essenciais e outras providões da Diretriz 1999/05/CE. Uma cópia assinada e datada da Declaração de Conformidade está disponível para requisições através do nosso SAC.



PAÍSES SUJEITOS À NORMA R&TTE

Todos os países da União Européia, Suíça **CH** e Noruega **N**

**Weather@Home Thermo Plus
Bluetooth Thermo-Hygrometer met klok**

Model: RAR213HG

Gebruiksaanwijzing

INHOUD

Introductie -----	2	Maak verbinding met uw mobiele apparaat -----	6
Overzicht -----	2	Koppelen van uw weerstation-----	6
Vooraanzicht-----	2	Instellingen-----	7
Achteraanzicht-----	3	Bekijk actuele meetwaarden-----	8
Sensor op afstand (THGN132N)-----	3	Bekijk historische meetwaarden-----	9
Om te beginnen -----	4	Optionele sensor voor additionele informatie -----	10
Plaats de batterijen-----	4	Precautions -----	10
Sensor op afstand -----	4	Specifications -----	11
Transmissie sensorgegevens-----	4	Over Oregon Scientific -----	11
Klok -----	5	EU Conformiteits verklaring -----	11
Stel de klok met de hand in-----	5		
Temperatuur en vochtigheid -----	5		
Ijswaarschuwing-----	6		
Achtergrondverlichting -----	6		
Reset -----	6		





INTRODUCTIE

Dank u voor de keuze van onze Oregon Scientific™ Weather@Home Thermo Plus Bluetooth Thermo-Hygrometer met klok, die een aanpasbaar display heeft voor binnen- en buitentemperatuur en vochtigheid.

NB Houd deze handleiding bij de hand terwijl u uw nieuwe product gebruikt. Het bevat praktische stap-voor-stap aanwijzingen, zowel als technische specificaties en waarschuwingen waarover u moet weten.

OVERZICHT

VOORAANZICHT

1. Buitenkanaal geselecteerd
2. : Ontvangstindicator buitensensor
3. : Batterij buitensensor leeg
4. Aflezing vochtigheid buiten (actueel / **MAX** / **MIN**)
5. Aflezing temperatuur binnen (actueel / **MAX** / **MIN**)
6. : Indicator voor BLE-aansluiting
7. : Hoofdapparaat batterij leeg
8. LED-indicator ijswaarschuwing
9. **MODE**: verandering instellingen / display; zoek afstandssensor
10. **MEM**: bekijk actuele, maximale en minimum temperatuur / vochtigheid

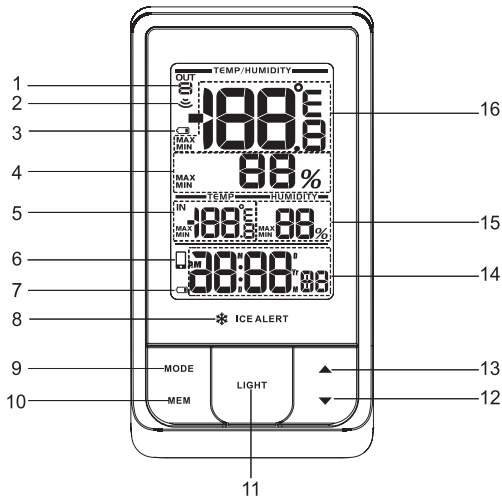

11. **LIGHT**: activeren achtergrondverlichting gedurende 5 seconden
12. **▼**: verlaag de waarde van de instellingen; selecteer buitenkanalen; deactiveer koppelmode
13. **▲**: verhoog de waarde van de instellingen; selecteer buitenkanalen; activeer koppelmode
14. **AM/PM** : voormiddag/namiddag

MD/DM/Yr: kalender / klok met dag van de week
(uur : minuut met seconde display)

15. Aflezing temperatuur binnen (actueel / **MAX** / **MIN**)

16. Aflezing temperatuur buiten (actueel / **MAX** / **MIN**)

ACHTERAANZICHT

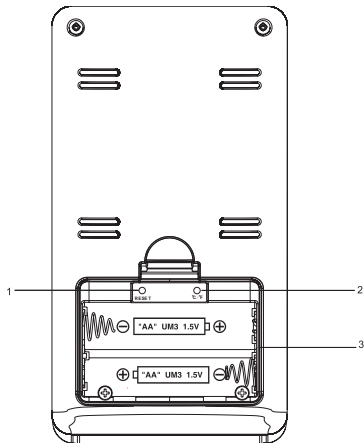

1. **RESET:** reset de eenheid naar default instellingen
2. °C / °F: selecteer temperatuureenheid
3. Batterijvak

SENSOR OP AFSTAND (THGN132N)

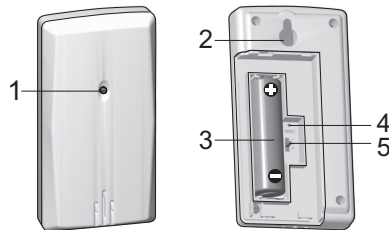

1. LED statusindicator
2. Gat voor wandmontage
3. Batterijvak
4. **RESET** gat
5. **CHANNEL** (KANAAL) schakelaar

NUTTIGE VERWIJZINGEN Bezoek onze website www.oregonscientific.com om meer te leren over de compatibele sensoren.

OM TE BEGINNEN

PLAATS DE BATTERIJEN

1. Open het batterijvak.
2. Plaats de batterijen, let op de polariteit (+/-).
3. Druk op **RESET** na elke wissel van batterijen.

 PLAATS	BETEKENIS
Klokgebied	Hoofdapparaat batterijen leeg
Gebied buitentemperatuur	Batterijen sensor leeg

SENSOR OP AFSTAND

Het hoofdapparaat kan gegevens van tot 5 sensoren verzamelen.

Om de sensor in te stellen:

1. Open het batterijvak.
2. Selecteer een kanaal en druk dan op **RESET**.
3. Sluit het batterijvak.
4. Plaats de sensor binnen 98 voet (30 m) van het hoofdapparaat met behulp van de tafelstandaard of wandmontage.

TIP Ideale plekken voor de sensor kunnen zijn alle locaties op de buitenkant van de woning op een hoogte

van niet meer dan 5 ft (1,5 m) en waar geen negatieve invloed van direct zonlicht of natte omstandigheden voor een goede meting heerst.

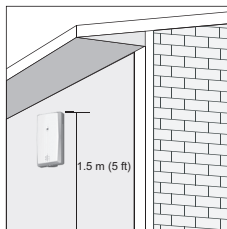

NB Gebruik alkalinebatterijen voor langdurig gebruik en lithium batterijen bij temperaturen onder het vriespunt.

TRANSMISSIE SENSORGEGEVENS



Zoeken naar een sensor:

- Druk en houd  en **MODE** tegelijkertijd gedurende 2 seconden ingedrukt.

Auto-scan tussen sensoren:

- Het hoofdapparaat kan automatisch naar de sensor(s) zoeken. De temperaturen worden automatisch opeenvolgend getoond.

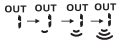
De sensorontvangst-icoon in het sensor-op-afstand gebied toont de status:

ICON	OMSCHRIJVING
	Hoofdapparaat zoekt naar sensor(en).
	Een kanaal is gevonden.
	De sensor kan niet worden gevonden.

TIP Het zendbereik kan variëren afhankelijk van veel factoren. Mogelijk moet u de sensor(en) op andere locaties plaatsen om het beste resultaat te krijgen.

KLOK

STEL DE KLOK MET DE HAND IN

1. Druk en houd **MODE** gedurende 2 seconden ingedrukt om naar de instellingmode te gaan.
2. De instelvolgorde is: 12/24 uur formaat, uur, minuut, jaar, kalender formaat (dag-maand / maand-dag), maand, dag en taal.
3. Druk op ▲ of ▼ om de instellingen te veranderen.
4. Druk op **MODE** om te bevestigen.

De taalopties zijn Engels (**E**), Duits (**D**), Frans (**F**), Italiaans (**I**), en Spaans (**S**).

Om de displaymode te selecteren:

Kies steeds **MODE** om te kiezen tussen klok met seconden / klok met dag van de week / kalender.

TEMPERATUUR EN VOCHTIGHEID

Om de temperatuureenheid te selecteren:

1. Open het batterijvak.
2. Selecteer **°C** of **°F** voor temperatuurmeetwaarden met een pennetje of de punt van een pen.
3. Sluit het batterijvak.

Om de uitlezing van een sensor gemakkelijk te selecteren:

- Kies ▲ of ▼ om uw gewenste sensor kanaal te selecteren.

Auto-scan tussen sensoren:

1. Druk tegelijkertijd op ▼ en **MEM** en houd ze gedurende 2 seconden ingedrukt om de auto-scan functie voor alle 5 kanalen in te stellen. De temperatuur wordt voor elke sensor automatisch achtereenvolgens gedurende 3 seconden getoond.
2. Om te stoppen, druk op ▲ of ▼.

Om actuele, minimum en maximale uitlezingen van de dag van een geselecteerde sensor weer te geven:

- Druk op **MEM**.

Om de opgeslagen gegevens te wissen:

- Druk op **MEM** en houd gedurende 2 seconden ingedrukt.

NB De gegevens worden ook gewist wanneer de batterijen uit het apparaat worden gehaald.

IJSWAARSCHUWING

Als de kanaal 1 sensor van 37 °F tot 28 °F (3 °C tot -2 °C) daalt, zal de ❄️ **ICE ALERT LED** indicator knipperen, en zal deze ophouden te knipperen zodra de temperatuur buiten dit bereik komt.

- Om de ijswaarschuwing te activeren, druk tegelijkertijd op ▲ en ▼ .
- De ijswaarschuwingsdetectie wordt opnieuw gestart zodra de temperatuur daalt van 37 °F tot 28 °F (3 °C tot -2 °C), en zal dan opnieuw beginnen te knipperen als de temperatuur in dit bereik valt.

NB Omdat de ijswaarschuwing alleen van toepassing is op kanaal 1, kies, om knipperen van LED te voorkomen, kanaal 2-5 op de buitensensor.

ACHTERGRONDVERLICHTING

Druk op **LIGHT** om de achtergrondverlichting gedurende 5 seconden te activeren.

RESET

- Open het batterijvak.
- Druk op **RESET** om terug te keren naar de standaardinstelling met een pennetje of de punt van een pen.
- Sluit het batterijvak.

MAAK VERBINDING MET UW MOBIELE APPARAAT

U kunt uw weerstation op afstand instellen en de weersinformatie lezen via Bluetooth® v4.0 met uw mobiele apparaat met de gedownloade applicatie uit de Apple Store. Typ, om snel de toepassing te vinden, 'Weather@Home' als zoekwoord in de zoekmachine.

Verzeker u ervan dat uw mobiele apparaat compatibel is met iOS 5 of Android 4.3 met Bluetooth®v4.0.



KOPPELEN VAN UW WEERSTATION

Allereerst moet u uw weerstation koppelen met uw mobiele apparaat. 📱 knippert op het scherm van het weerstation tijdens het koppelen en blijft aan na een succesvolle koppeling.

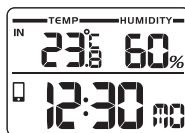

- Druk en houd ▲ gedurende 2 seconden ingedrukt om een koppeling met het hoofdapparaat gedurende 30 seconden mogelijk te maken.
- Druk en houd ▼ gedurende 2 seconden ingedrukt om een koppeling te onderbreken.



1. Tik op om het scherm **SETTINGS** (INSTELLINGEN) te benaderen.
2. Tik op het vlak **STATION** .
3. Tik op **Pair Up** (aankoppelen). **Searching...** (Automatische afstemming) wordt getoond. Als u de koppeling wilt annuleren, tikt u op **Cancel** (annuleren).
4. Zodra de koppeling is geslaagd, zal het **STATION**-scherm terugkeren.
5. Tik op elk kanaal om het te hernoemen. (Tot 20 karakters met inbegrip van spaties zijn toegestaan).

Tik op indien ingevuld. Tik op om de instelling te verlaten.

Om een sensor te verwijderen:

Tik, om een sensor van het weerstation te verwijderen, op **Remove station** (Verwijder station) op het scherm **STATION** ; alle sensoren worden tegelijk verwijderd.

Om de sensoren op het scherm te verplaatsen:

1. Op het scherm **STATION** , tik op .
2. Druk en houd ingedrukt aan de rechterkant van een sensor. Sleep hem naar uw gewenste plaats.
3. Tik op om te bevestigen.



INSTELLINGEN

U kunt uw weerstation instellen via de app, zoals meeteenheden.



De instellingen gaan als volgt:

- Temperatuur
- Luchtdruk (met optionele BTH sensor)
- Regen (niet beschikbaar in RAR213HG)

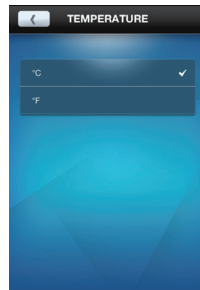
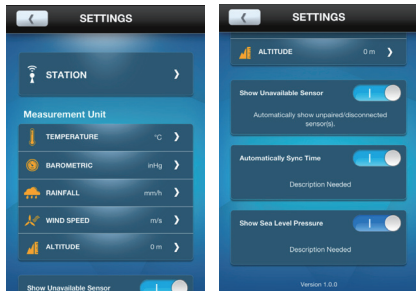
- Windsnelheid (niet beschikbaar in RAR213HG)
- Hoogte (niet beschikbaar in RAR213HG)
- Toon niet beschikbare sensor
- Synchroniseer automatisch tijd
- Toon druk op zeeniveau (niet beschikbaar in RAR213HG)



Om de meeteenheid te selecteren:

1. Tik op  om de opties voor de meeteenheid te bekijken.
2. Tik op uw gewenste eenheid.
3. Tik op  om terug te gaan naar het vorige scherm.

BEKIJK ACTUELE MEETWAARDEN

U kunt direct alle weermetingen afkomstig van verschillende sensoren tegelijkertijd via de app bekijken. De aflezingen zijn te vinden in het **HOME**-scherm.

NB Als het icoon batterij leeg  op het scherm wordt getoond, vervang dan de batterijen van het corresponderende apparaat.

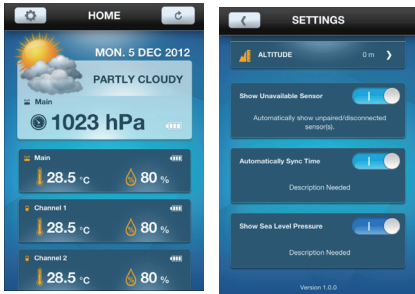

Niet beschikbare sensor tonen:

Als de sensor buiten bereik is, worden de uitlezingen onderbroken en -- (streep-modus) verschijnt op het scherm. Als u niet de niet beschikbare sensor wilt zien:

- Raak op het scherm **SETTINGS** (INSTELLINGEN) de toets aan en schuif hem naar rechts om de functie in te schakelen of schuif naar links om uit te schakelen.

Om automatisch de tijd te synchroniseren:

Tijd en datum op uw weerstation worden automatisch door uw mobiele apparaat gesynchroniseerd.

- Raak op het scherm **SETTINGS** (INSTELLINGEN) de toets aan en schuif hem naar rechts om de functie in te schakelen of schuif naar links om uit te schakelen.

BEKIJK HISTORISCHE MEETWAARDEN

U kunt de geschiedenis via de toepassing bekijken. De geschiedenis kan ook in grafieken worden gepresenteerd (24 uren of laatste 7 dagen).

Om de geschiedenis te bekijken:

1. Tik op het gebied van uw gewenste sensor op het scherm.
2. Tik op    om de gewenste gegevens te selecteren of tik op  om de gegevens volgens datum te sorteren.



OPTIONELE SENSOR VOOR ADDITIONELE INFORMATIE

Bij gebruik van de sensor (Model: BTH Sensor) kunt u ook de volgende informatie met behulp van uw mobiele apparaat bekijken.

- Weersverwachting
- Luchtdruk

NUTTIGE VERWIJZINGEN De optionele sensor (Model: BTH Sensor) kan worden aangeschaft bij Oregon Scientific.

PRECAUTIONS

- Stel het apparaat niet bloot aan extreme klappen, schokken, stof, temperatuur of vochtigheid.
- Dek de ventilatiegaten niet af met kranten, gordijnen etc.
- Dompel het product nooit onder in water. Als u water over het product morst, droog het dan onmiddellijk af met een zachte stofvrije doek.
- Reinig het apparaat niet met krassende of bijtende materialen.
- Kras niet met harde voorwerpen langs het LCD scherm, want het kan beschadigd raken.
- Laat de interne componenten met rust. Hierdoor kan de garantie komen te vervallen.
- Gebruik alleen nieuwe batterijen. Gebruik nooit

oude en nieuwe batterijen door elkaar.

- De in deze handleiding weergegeven afbeeldingen kunnen afwijken van de werkelijkheid.
- Wanneer u dit product weg gooit, zorg dan dat het opgehaald wordt door de daarvoor bestemde afvaldienst.
- Dit product kan eventueel schade veroorzaken aan de laklaag van bepaalde houtsoorten. Wij zijn hiervoor niet aansprakelijk. Lees de instructies van de fabrikant van het meubel voor meer informatie.
- De inhoud van deze handleiding mag niet worden vermenigvuldigd zonder toestemming van de fabrikant.
- Doe oude batterijen niet bij het gewone huisvuil. Dit soort afval wordt apart opgehaald om te kunnen worden verwerkt.
- Let op: sommige apparaten zijn voorzien van een batterijstrip. Verwijder de strip uit het batterijvak voor het eerste gebruik.

NB De technische specificaties van dit product en de inhoud van de handleiding zijn zonder voorafgaande kennisgeving aan veranderingen onderhevig.

SPECIFICATIONS

TYPE	OMSCHRIJVING
HOOFDAPPARAAT	
L x B x H	135,6 x 73 x 51,2 mm 5,34 x 2,87 x 2,02 in
Gewicht	183 g inclusief batterij
Temperatuurbereik	-5 °C tot 50 °C (23 °F tot 122 °F)
Vochtigheidsbereik	25% - 95%
Voeding	2 x UM-3 (AA) 1.5V batterijen
Temperatuurbereik voor IJswaarschuwing	3 °C tot -2 °C
SENSOR OP AFSTAND (THGN132N)	
L x B x H	50 x 22 x 96 mm (1,97 x 0,87 x 3,78 in)
Gewicht	62 g zonder batterij
Zendbereik	98 ft (30 m) onbelemmerd
Signaalfrequentie	433 MHZ
Temperatuurbereik	-20 °C tot 60 °C (-4 °F tot 140 °F)
Vochtigheidsbereik	25% - 95%
Voeding	1 x UM-3 (AA) 1.5 V batterij

OVER OREGON SCIENTIFIC

Bezoek onze website www.oregonscientific.com

voor meer informatie over de producten van Oregon Scientific.

Mocht u vragen hebben, neem dan contact op met onze klantenservice op info@oregonscientific.com.

Oregon Scientific Global Distribution Limited behoudt zich het recht voor enige inhoud, bepalingen en voorwaarden in deze gebruikershandleiding te interpreteren en deze te allen tijde naar eigen inzicht en zonder voorafgaande kennisgeving te wijzigen. Met dien verstande dat, indien er enige inconsistentie bestaat tussen de Engelstalige versie en een versie in enige andere taal, de Engelse versie bindend is.

EU CONFORMITEITS VERKLARING

Bij deze verklaart Oregon Scientific dat deze Weather@Home Thermo Plus Bluetooth Thermo-Hygrometer met klok (Model: RAR213HG) voldoet aan de essentiële eisen en aan de overige relevante bepalingen van Richtlijn 1999/05/EC. Een kopie van de getekende en gedateerde Conformiteits verklaring is op verzoek beschikbaar via onze Oregon Scientific klanten service.



PAYS CONCERNÉS RTT&E
Tous les pays Européens, la Suisse 
et la Norvège 

Weather@Home Thermo Plus
Bluetooth-aktiverad termohygrometer med klocka

Modell: RAR213HG

Användarmanual

INNEHÅLL

Inledning	2
Översikt	2
Vy framifrån	2
Vy bakifrån	3
Fjärrsensor (THGN132N)	3
Komma igång	4
Sätt i batterierna	4
Fjärrsensor	4
Överföring av sensordata	4
Klocka	5
Sätta klockan manuellt	5
Temperatur och fuktighet	5
Isvarning	6
Bakgrundsljus	6
Återställning	6

Anslut med din mobila enhet	6
Länka din väderstation	7
Inställningar	7
Visa aktuella värden	8
Visa historikvärden	9
Valfri sensor för ytterligare information	9
Försiktighetsåtgärder	10
Specifikationer	10
Om Oregon Scientific	11
EU-Försäkrans om överensstämmelse	11





INLEDNING

Tack för att du väljer vår Weather@Home, en termo-plus Bluetooth-aktiverad termo-hygroövervakare från Oregon Scientific™. Enheten har en änderingsbar skärm med inomhus- och utomhustemperaturer samt fuktighet.

NOTERA Ha den här manualen till hands medan du använder din nya produkt. Manualen innehåller praktiska anvisningar steg för steg liksom tekniska specifikationer och varningar som du bör känna till.

ÖVERSIKT

VY FRAMIFRÅN

1. Vald utomhuskanal
2. : Indikator för fjärrsensormottagning
3. : låg batterinivå hos fjärrsensor utomhus
4. Utomhusfuktighet (aktuell / **MAX** / **MIN**)
5. Inomhustemperatur (aktuell / **MAX** / **MIN**)
6. : Indikator för BLE-anslutning
7. : låg batterinivå hos huvudenhet
8. LED-indikator för isvarning
9. **MODE** (LÄGE): ändra inställningar eller skärmbild; sök fjärrsensor

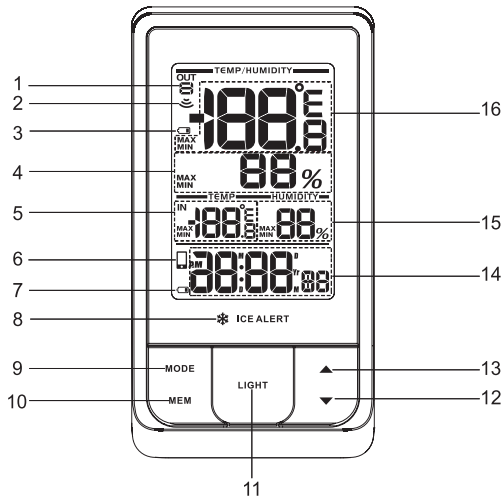

10. **MEM**: visa aktuell, maximal och minimal temperatur resp. fuktighet
11. **LIGHT** (LJUS): aktivera bakgrundsljus i 5 sekunder
12. **▼**: minska de inställda värdena; välj utomhuskanaler; inaktivera länkningsläge
13. **▲**: öka de inställda värdena; välj utomhuskanaler; aktivera länkningsläge

14. **AM/PM:** förmiddag/eftermiddag
MD/DM/Yr: kalender / klocka med veckodag
(visning av timme, minut och sekunder)
15. Inomhusfuktighet (aktuell / **MAX** / **MIN**)
16. Utomhustemperatur (aktuell / **MAX** / **MIN**)

VY BAKIFRÅN

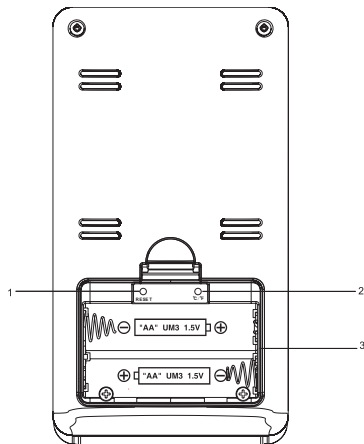

1. **RESET (ÅTERSTÄLL):** återställ enheten till standardinställningar
2. **°C / °F:** välj temperaturenhet
3. Batterifack

FJÄRRSENSOR (THGN132N)

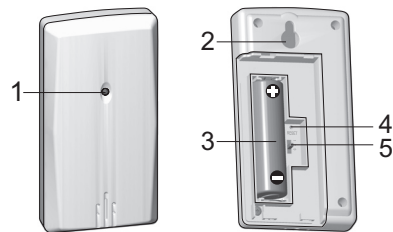

1. LED-statusindikator
2. Monteringshål för väggmontering
3. Batterifack
4. Hål för återställning (**RESET**)
5. Väljare av kanal (**CHANNEL**)

ANVÄNDBARA REFERENSER

Besök vår hemsida www.oregonscientific.se för att lära sig mer om kompatibla sensorer.

KOMMA IGÅNG

SÄTT I BATTERIERNÄ

1. Öppna batterifacket.
2. Sätt i batterierna så att polerna stämmer med pollägena (+/-).
3. Tryck på **RESET** (ÅTERSTÄLL) efter varje batteribyte.

 PLATS	BETYDELSE
Klockområde	Låg batterinivå hos huvudenhet
Utomhustemperaturområde	Låg batterinivå hos sensor

FJÄRRENSOR

Huvudenheten kan samla in data från upp till 5 sensorer.

För att sätta upp sensorn:

1. Öppna batterifacket.
2. Välj en kanal och tryck sedan på **RESET** (ÅTERSTÄLL).
3. Stäng batterilocket.
4. Placera sensorn inom 30 meter (98 fot) från huvudenheten med hjälp av stödet eller väggmonteringen.

TIPS Idealiska placeringar för sensorn är alla platser på utsidan av hemmet med en maximal höjd av 1,5 meter (5 fot) och som kan skydda sensorn mot direkt solljus eller fukt så att korrekta värden erhålls.

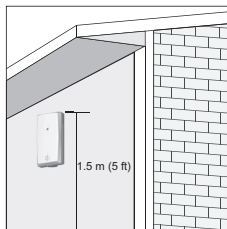

NOTERA Använd alkaliska batterier för längre användning och vanliga litiumbatterier i temperaturer under noll grader.

ÖVERFÖRING AV SENSORDATA



För att söka efter en sensor:

- Tryck och håll in **▲** och **MODE** (LÄGE) samtidigt i 2 sekunder.

För att utföra en automatisk sökning bland sensorer:

- Huvudenheten kan söka efter sensorn eller sensorerna automatiskt. Temperaturerna visas automatiskt i sekventiell ordning.

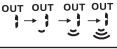
Ikonen för sensormottagning i fjärrsensorområdet visar statusen:

IKON	BESKRIVNING
	Huvudenheten söker efter sensor(er).
	En kanal har hittats.
	Sensorn kan inte hittas.

TIPS Överföringsavståndet kan variera beroende på många faktorer. Du måste kanske placera sensorn eller sensorerna på olika platser för att uppnå bäst resultat.

KLOCKA

SÄTTA KLOCKAN MANUELLT

- Tryck och håll in **MODE** (LÄGE) i 2 sekunder för att komma till inställningsläget.
- Inställningsordningen är: 12- eller 24-timmarsformat, timme, minut, år, kalenderformat (dag-månad / månad-dag), månad, dag samt språk.
- Tryck på **▲** eller **▼** för att ändra inställningarna.
- Tryck på **MODE** (LÄGE) för att bekräfta.

Språkalternativen är engelska (**E**), tyska (**D**), franska (**F**), italienska (**I**) och spanska (**S**).

För att välja visningsläge:

Växla läge genom att trycka på **MODE** (LÄGE) och välj bland klocka med sekunder, klocka med veckodag samt kalender.

TEMPERATUR OCH FUKTIGHET

För att välja temperaturenhet:

- Öppna batterifacket.
- Välj **°C** eller **°F** för temperaturvärden med hjälp av ett stift eller en pennspets.
- Stäng batterilocket.

För att välja en utomhussensors värde:

- Tryck på **▲** eller **▼** för att välja önskad sensorkanal.

För att utföra en automatisk sökning bland sensorer:

- Tryck och håll in **▼** och **MEM** samtidigt i 2 sekunder för att aktivera automatisk sökning efter samtliga 5 kanaler. Temperaturen visas automatiskt i sekventiell ordning i 3 sekunder för varje kanal.
- För att avsluta, tryck på **▲** eller **▼**.

För att visa aktuellt värde eller dagens minimum- eller maximumvärde från en vald sensor:

- Tryck på **MEM**.

För att rensa de registrerade värdena:

- Tryck och håll in **MEM** i 2 sekunder.

NOTERA De registrerade värdena rensas också när batterierna avlägsnas från huvudenheten.

ISVARNING

Om sensorn i kanal 1 faller från 3 °C till -2 °C (37 °F till 28 °F) kommer LED-indikatorn ❄ **ICE ALERT** att blinka. Den slutar att blinka när temperaturen kommer utanför detta område.

- För att inaktivera isvarningen ska du trycka på ▲ och ▼ samtidigt.
- Isvarningsavkänningen startar om när temperaturen faller utanför området 3 °C till -2 °C (37 °F till 28 °F) och utlöser sedan blinkningen på nytt när temperaturen kommer innanför detta område.

NOTERA Eftersom isvarning endast är tillämpligt på kanal 1 ska du välja andra kanaler på utomhussensorer för att förhindra att LED-indikatorn blinkar.

BAKGRUNDSLJUS

Tryck på **LIGHT** (LJUS) för att aktivera bakgrundsljus i 5 sekunder.

ÅTERSTÄLLNING

- Öppna batterifacket.
- Tryck på **RESET** (ÅTERSTÄLL) med hjälp av ett stift eller en pennspets för att återvända till standardinställningarna.
- Stäng batterilocket.

ANSLUT MED DIN MOBILA ENHET



Du kan sätta väderstationen och läsa väderinformationen på avstånd via Bluetooth®v4.0 med din mobila enhet, med hjälp av applikationen, som hämtas från Apple Store. För att hitta applikationen snabbt skriver du "Weather@Home" som nyckelord i sökmotorn. Säkerställ att din mobila enhet är kompatibel med iOS 5 eller Android 4.3 med Bluetooth®v4.0.

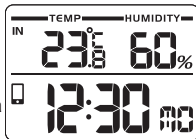

LÄNKA DIN VÄDERSTATION

Först av allt måste du länka din väderstation till din mobila enhet.  kommer att blinka på skärmen på väderstationen medan länkning pågår och vara påslagen efter lyckad länkning.





- Tryck och håll in  i 2 sekunder för att möjliggöra en länkning för huvudenheten i 30 sekunder.
- Tryck och håll in  i 2 sekunder för att inaktivera ett länkningsläge.



- Tryck på  för att komma till skärmen **SETTINGS** (INSTÄLLNINGAR).
- Tryck på området **STATION**.
- Tryck på **Pair Up** (Länka). Texten **Searching...**



(Söker...) visas. Om du vill avbryta länkningen ska du trycka på **Cancel** (Avbryt).

- När länkningen är klar visas skärmen **STATION** på nytt.
- Tryck på varje kanal för att ändra kanalens namn. (Upp till 20 tecken, inklusive mellanslag, tillåts.) Tryck på  om du är klar. Tryck på  för att lämna skärmen.

För att ta bort en sensor:

För att ta bort en sensor från väderstationen ska du trycka på **Remove station** (Ta bort stationen) på skärmen **STATION**. Alla sensorerna tas bort på samma gång.

För att sätta tillbaka sensorerna på skärmen:

- På skärmen **STATION** ska du trycka på .
- Tryck och håll in  på högra sidan av en sensor. Dra den till önskad position.
- Tryck på  för att bekräfta.



INSTÄLLNINGAR

Du kan konfigurera din väderstation genom applikationen, t.ex. måttenheter.

Inställningarna är som följer:

- Temperatur
- Barometrik (med valfri BTH-sensor)
- Nederbörd (ej tillgängligt i RAR213HG)
- Vindhastighet (ej tillgängligt i RAR213HG)
- Höjd (ej tillgängligt i RAR213HG)
- Visa en otillgänglig sensor
- Automatiskt synkronisera tid
- Visa lufttryck vid havsnivå (ej tillgängligt i EMR211)

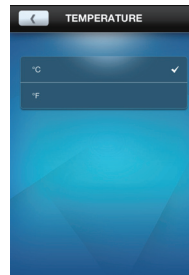
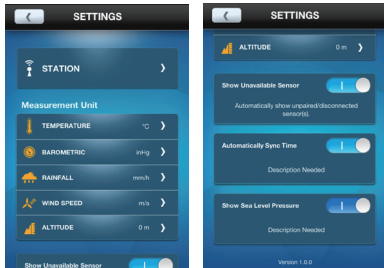



VISA AKTUELLA VÄRDEN

Med applikationen kan du visa alla väderuppgifter direkt från olika sensorer vid ett tillfälle. Värdena visas på skärmen **HOME** (HEM).

NOTERA Om ikonen för låg batterinivå, , visas på skärmen ska du byta batterierna för motsvarande enhet.

För att välja måttenhet:

1. Tryck på  för att visa tillgängliga måttenheter.
2. Tryck på önskad enhet.
3. Tryck på  för att gå tillbaka till föregående skärm.

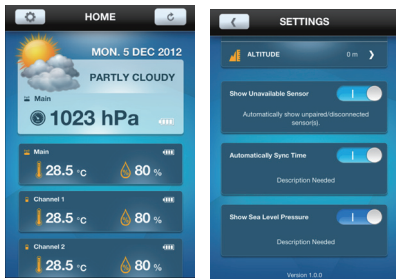

För att visa en otillgänglig sensor:

Om sensorn är utanför räckvidden avbryts avläsningarna och -- (streckläge) visas på skärmen. Om du inte vill visa den otillgängliga sensorn:

- På skärmen **SETTINGS (INSTÄLLNINGAR)** ska du vidröra och föra knappen åt höger för att slå på funktionen eller åt vänster för att stänga av den.





För att automatiskt synkronisera tiden:

Väderstationens tid och datum kan synkroniseras automatiskt av din mobila enhet.

- På skärmen **SETTINGS (INSTÄLLNINGAR)** ska du vidröra och föra knappen åt höger för att slå på funktionen eller åt vänster för att stänga av den.

VISA HISTORIKVÄRDEN

Du kan visa historiken genom applikationen. Historiken kan även presenteras i diagram (senaste 24 timmarna eller senaste 7 dagarna). För att visa historiken:

- Knacka på önskat sensorområde på skärmen.
- Tryck på    för att välja önskad data eller tryck på  för att sortera datan efter datum.



VALFRI SENSOR FÖR YTTERLIGARE INFORMATION

Genom att tillämpa den valfria sensorn (modell: BTH Sensor) vid en tidpunkt kan du även visa följande

information med din mobila enhet.

- Väderprognos
- Lufttryck

ANVÄNDBARA REFERENSER Den valfria sensorn (modell: BTH Sensor) kan köpas från Oregon Scientific.

FÖRSIKTIGHETSÅTGÄRDER

- Utsätt inte produkten för onödigt våld, stötar, damm, extrema temperaturer eller fukt.
- Täck inte över ventilationshålen med något såsom tidningar, gardiner etc.
- Doppa inte enheten i vatten. Om du spiller vätska på den, torka omedelbart av med en mjuk, luddfri trasa.
- Rengör inte enheten med frätande eller repande material.
- Skrapa inga hårda objekt mot LCD-displayen då detta kan orsaka skador.
- Mixtra inte med enhetens interna komponenter. Detta gör garantin ogiltig.
- Använd bara nya batterier. Blanda inte nya och gamla batterier.
- Bilder som visas i den här manualen kan skilja sig från det verkliga utseendet.
- När produkten kasseras ska den sorteras separat.
- Om den här produkten placeras på vissa typer av

träunderlag kan detta resultera i att ytan skadas, vilket vi inte tar något ansvar för. Se möbeltillverkarens underhållsinstruktioner för mer information.

- Innehållet i den här manualen får inte mångfaldigas utan tillstånd från tillverkaren.
- Kasta inte gamla batterier i hushållsavfallet. Lämna dem i stället i batteriinsamlingen.
- Observera att vissa enheter är utrustade med en batterisäkerhetsremsa. Avlägsna remsan från batteriet före första användning.

NOTERA De tekniska specifikationerna gällande denna produkt samt innehållet i användarmanualen kan ändras utan föregående meddelande.

SPECIFIKATIONER

TYP	BESKRIVNING
HUVUDENHET	
L x B x H	135,6 x 73 x 51,2 mm 5,34 x 2,87 x 2,02 in
Vikt	183 g (6,46 uns) inklusive batteri
Temperaturområde	-5 °C till 50 °C (23 °F till 122 °F)
Fuktighetsområde	25% - 95%
Ström	2 st UM-3 (AA) 1,5 V-batterier

Temperaturområde för isvarning	3 °C till -2 °C
FJÄRRENHET (THGN132N)	
L x B x H	50 x 22 x 96 mm 1,97 x 0,87 x 3,78 tum
Vikt	62 g (2,22 uns) utan batteri
Överföringsavstånd	30 m (98 fot) utan hinder
Signalfrekvens	433 MHz
Temperaturområde	-20°C till 60°C (-4°F till 140°F)
Fuktighetsområde	25–95 %
Ström	1 st UM-3 (AA) 1,5 V-batteri

OM OREGON SCIENTIFIC

Besök vår webbsajt www.oregonscientific.se för att ta reda på mer om Oregon Scientifics produkter.

Om du har några frågor är du välkommen att kontakta vår Kundtjänst på info@oregonscientific.se.

Oregon Scientific Global Distribution Limited reserverar sig rätten att redigera och uttolka innehåll, terminologi och föreskrifter i denna manual samt att göra tillägg när som helst utan föregående meddelande. Om skillnader finns mellan den engelska versionen och andra språkversioner, gäller den engelska.

EU-FÖRSÄKRAN OM ÖVERENSSTÄMMEELSE

Härmed intygar Oregon Scientific att denna Weather@Home Thermo Plus Bluetooth-aktiverad termohygrometer med klocka (Modell: RAR213HG) står i överensstämmelse med de väsentliga egenskapskrav och övriga relevanta bestämmelser som framgår av direktiv 1999/05/EG. En signerad kopia av "DECLARATION OF CONFORMITY" kan erhållas vid hänvändelse till OREGON SCIENTIFIC servicecenter.



LÄNDER SOM OMFATTAS RTTE-DIREKTIVET

Alla länder inom EU, Schweiz **CH**
och Norge **N**

Weather@Home Thermo Plus
藍牙功能時鐘溫濕計
型號：RAR213HG
用戶手冊

目錄

簡介	2	配對您的氣象站	6
概述	2	設定	7
正面圖	2	查看當時讀數	8
背面圖	3	查看過往讀數	9
遠程感應器 (THGN132N)	3	利用可選感應器獲取額外信息	9
準備開始	3	注意事項	9
裝入電池	3	規格	10
遠程感應器	4	關於歐西亞	10
感應器數據傳輸	4		
時鐘	5		
手動設定時鐘	5		
溫度及濕度	5		
冰點警報	6		
背景燈	6		
重設	6		
連接您的流動設備	6		

簡介

感謝您選擇本公司生產的Oregon Scientific™ Weather@Home Thermo Plus藍牙功能時鐘溫濕計，該溫濕計可為您切換顯示室內、外溫度和濕度。

註 使用新產品時，請將此手冊存放於方便取閱的地方。手冊內容包括實用步驟說明、技術規格，以及使用須知。

概述

正面圖

1. 室外頻道選擇
2. : 感應器接收指示圖
3. : 室外遠程感應器電量低
4. 室外濕度讀數（當時 / 最高 / 最低）
5. 室內溫度讀數（當時 / 最高 / 最低）
6. : 低功耗藍牙連接指示圖
7. : 主要組件電量低
8. 冰點提示 LED 指示圖
9. **MODE**: 改變設定/顯示: 搜索遠程感應器
10. **MEM**: 查看當時，最高及最低溫度/濕度

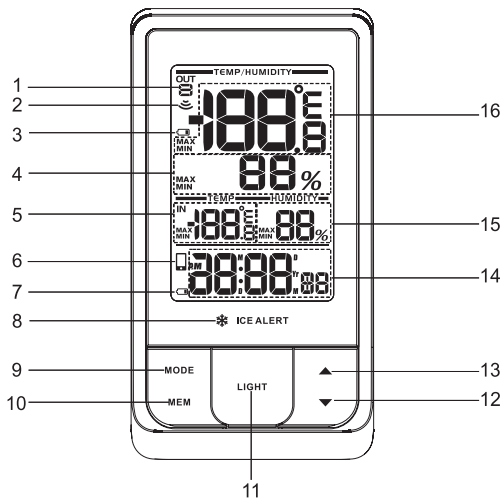

11. **LIGHT**: 啟動背光 5 秒
12. **▼**: 減少設定值; 選擇室外頻道; 停止配對模式
13. **▲**: 增加設定值; 選擇室外頻道; 啟動配對模式
14. **AM/PM**: 上午/下午
MD/DM/Yr: 日曆/星期時間（時: 分及秒顯示）

15. 室內濕度讀數 (當時 / 最高 / 最低)

16. 室外濕度讀數 (當時 / 最高 / 最低)

背面圖

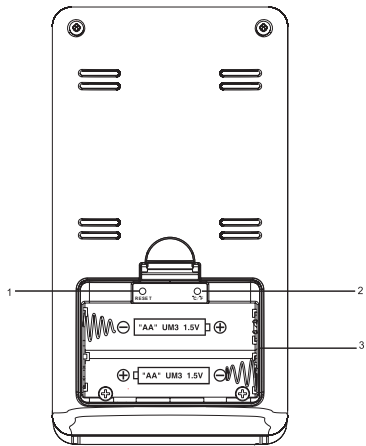

1. **RESET**: 重設該組件至預先設定
2. °C / °F: 選擇溫度單位 (°C / °F)
3. 電池盒

遠程感應器 (THGN132N)

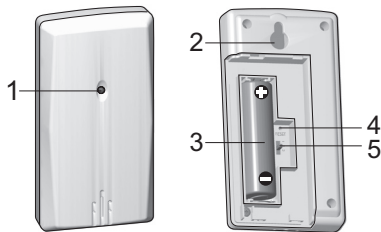

1. LED 狀態指示燈
2. 牆壁固定孔
3. 電池盒
4. **RESET** 重設孔
5. **CHANNEL** 頻道開關

參考資料 請訪問我們的網站

www.oregonscientific.com 了解更多可兼容的傳感器。

準備開始

裝入電池

1. 取下電池盒。

2. 裝入電池，注意配合正負極 (+/-)。
3. 每次更換電池後，按 **RESET** 鍵。

🔋 位置	含義
時鐘區	主要組件電量低
室外溫區	感應器電量低

遠程感應器

主要組件可收集多達5個感應器之數據。

設定感應器：

1. 打開電池盒。
2. 選擇一個頻道，然後按**RESET**。
3. 合上電池盒蓋。
4. 利用桌架將感應器放置或掛於牆上，距離主要組件98英尺（30米）以內。

秘訣 感應器可在室外任何位置安放，但高度不應超過5英尺（1.5米），同時應避免陽光直射或潮濕環境，以免影響精確讀數。

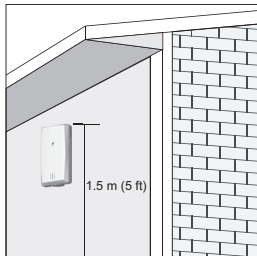

註 使用鹼性電池可延長使用壽命，零度以下可使用消費級鋰電池。

感應器數據傳輸

搜索感應器：

1. 同時按住 ▲ 和**MODE**兩秒。

自動掃描感應器：

- * 主要組件可自動搜索感應器。溫度將依次序自動顯示。

主要組件感應器接收圖標顯示狀態如下：

圖標	描述
	主要組件正在搜索感應器。
	已搜索到一個頻道。
	無法找到感應器。

秘訣 傳輸範圍可能取決於多種因素。您可嘗試將感應器安放在不同地點，以便獲得最佳效果。

時鐘

手動設定時鐘

1. 持續按住**MODE** 2秒，進入設定模式。
2. 設定順序為：12/24小時格式、小時、分鐘、年、日曆格式（日-月/月-日），月、日以及語言。
3. 按住 **▲** 或 **▼** 改變設定。
4. 按住 **MODE** 確認設定。

語言選項包括：英語 (**E**)、德語 (**D**)、法語 (**F**)、意大利語 (**I**) 以及西班牙語 (**S**)。

選擇顯示模式：

切換 **MODE** 以選擇秒鐘/星期時間/日曆。

溫度及濕度

選擇溫度單位：

1. 打開電池盒。
2. 使用大頭針或筆尖選擇溫度讀數 **°C** 或 **°F**。
3. 合上電池盒蓋。

選擇室外感應器讀數：

- 切換 **▲** 或 **▼** 選擇您需要的感應器頻道。

自動搜索感應器

1. 持續按住 **▼** 和 **MEM** 兩秒，啟動全部5個頻道自動掃描功能。溫度將每隔3秒依次序顯示。
2. 如需結束，請按 **▲** 或 **▼**。

如需顯示所選感應器的當時、當天最低及最高溫度記錄：

- 切換 **MEM**。

如需清除記錄：

- 持續按住 **MEM** 2秒。

註 一旦將主要組件內電池移除，記錄將被清除。

冰點警報

倘若頻道1感應器溫度從37°F 降至28°F (3°C 至-2°C)，主要組件前面板上的LED ❄️ ICE ALERT 指示圖將持續閃爍，一旦溫度高于該範圍，閃爍將終止。

- 同時按住 ▲ 和 ▼ 可解除冰點提示警報。
- 一旦溫度超出37°F至 28°F (3°C 至-2°C) 時，冰點警報探測將再次啟動，溫度進入該範圍之後，將引發指示燈再次閃爍。

註 由於冰點提示僅適用於頻道1，為避免LED閃爍，請為室外感應器選擇頻道2-5。

背景燈

按住 LIGHT 啟動背景燈，可持續5秒。

重設

- 打開電池盒。
- 使用大頭針或筆尖按住 **RESET** 鍵，可返回預先設定。
- 合上電池盒。

連接您的流動設備

利用您的流動設備從Apple Store下載應用程式，然後透過藍牙®v4.0遠程設定此溫度計，並獲取天氣消息。如需迅速找到該應用程式，請在搜索器內輸入‘Weather@Home’即可找到。

確保您的流動設備可透過Bluetooth®v4.0兼容iOS 5系統或安卓4.3 系統。



配對您的氣象站

首先，您需要利用流動設備配對您的氣象站。配對過程中，氣象站上的圖標將閃爍，配對完成之後，該圖標處於開啟狀態。

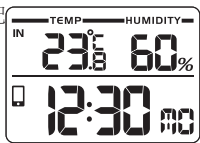

- 持續按住 ▲ 2秒，可啟動主要組件配對，持續30秒。
- 持續按住 ▼ 2秒，可關閉配對模式。





1. 輕觸  進入 **SETTINGS** 屏幕。
2. 輕觸 **STATION**區域
3. 輕觸 **Pair Up**。顯示 **Searching**…。倘若你希望取消配對，輕觸**Cancel**即可。
4. 一旦配對成功，將返回**STATION**屏幕。
5. 輕觸各頻道可為其重新命名（包括空格在內，可多達20個字符）。輕觸  完成。輕觸  退出。

移除感應器

如需從氣象站上移除感應器，輕觸**STATION**屏幕上的**Remove Station**可同時移除所有感應器。

恢復屏幕上的感應器：

1. 在**STATION** 屏幕上輕觸  。
2. 持續按住感應器右側的  ，將其拖至您需要的位置。
3. 輕觸  確定。



設定



您可以透過應用程式設定您的氣象站，例如量度組件。

設定內容如下：

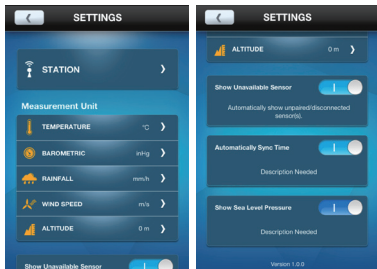
- 溫度
- 氣壓（BTH感應器可選）
- 降雨量（RAR213HG中不可用）
- 風速（RAR213HG中不可用）
- 海拔（RAR213HG中不可用）
- 顯示不可用感應器
- 自動同步時間
- 顯示海平面氣壓（RAR213HG中不可用）



選擇量度組件：

1. 輕觸  查看量度組件選項。
2. 輕觸打開您需要的組件。
3. 輕觸  返回上一屏幕。

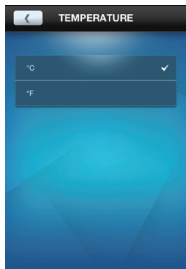

查看當時讀數

您可以透過應用程式同時直接查看不同感應器的所有溫度讀數。讀數顯示在**HOME**屏幕上。

註 倘若屏幕上出現低電量圖標 ，請為相應設備更換電池。

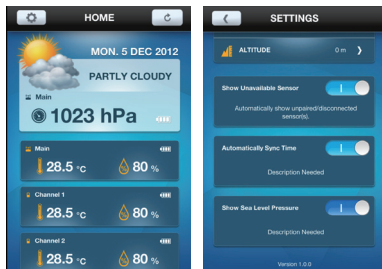

顯示不可用感應器：

倘若感應器超出範圍，讀數將中斷，屏幕顯示-- (短綫模式)。

倘若您不希望顯示不可用感應器：

- 進入**SETTINGS**屏幕，輕觸並向右滑動按鈕即可打開該功能，或者向左滑動將其關閉。

自動同步時間：

您的流動設備可以自動同步氣象站上的時間和日期。

- 進入**SETTINGS**屏幕，輕觸並向右滑動按鈕即可打開該功能，或者向左滑動將其關閉。

查看過往讀數

您可以透過應用程式查看過往讀數。也可以圖形方式顯示過往記錄（過去24小時或過去7天）。

查看過往讀數：

1. 輕觸 打開屏幕上您需要的感應器區域。
2. 輕觸    選擇您需要的數據，或輕觸  按日期分類數據。



利用可選感應器獲取額外信息

- 當你應用該感應器（型號：**BTH**感應器）之後，您還可以利用流動設備查看下列信息：
- 天氣預報
- 氣壓

秘訣 可從Oregon Scientific公司購買可選感應器（型號：**BTH**感應器）。

注意事項

- 不得對機體猛力施壓、撞擊、或放在溫差大或過於濕度的地方。
- 不得利用類似報紙、窗簾等物品蓋住產品的通風口。
- 請勿將機體浸水若不慎將機體沾水，立即使用柔軟、不含麻的布將之擦拭。
- 不得使用磨損或腐蝕性的物質清潔機體。
- 不得以硬物刮液晶體顯示屏，此舉可能導致顯示屏的損壞。
- 不要干擾機體的內部零件。此舉將使保證失效。
- 必須使用新電池。請勿混合使用新舊電池。
- 本指南所示圖像也許與實物不同。

- 棄置本產品時，確認已個別將之回收。
- 把產品放在某些木材表面可能會損壞其塗層。我們對此等損壞概不負責。請諮詢傢具製造商，了解保養傢具的資訊。
- 未經製造商的許可，不可複製手冊中的任何內容。
- 丟棄舊電池時，不得視之為不必分類的都市廢棄物。必須以特別方式另行處理此等廢棄物。
- 請注意，部份機體配備電池安全繫帶。首次使用前，請將之從電池格中拆下。

註 我們有權更改本產品的技術規格和本使用指南之內容，而無需另行通知。

規格

型號	描述
主要組件	
長 x 寬 x 高	135.6 x 73 x 51.2 毫米 (5.34 x 2.87 x 2.02 英寸)
重量	183 克 (6.46 盎司) 包括電池
溫度範圍	-5°C 至 50°C (23°F 至 122°F)
濕度範圍	25% - 95%

電源	2 x UM-3 (AA) 1.5V 電池
冰點提示溫度範圍	3°C to -2°C
遠程組件 (THGN132N)	
長 x 寬 x 高	50 x 22 x 96 毫米 (1.97 x 0.87 x 3.78 英寸)
重量	62 g 克 (2.22 盎司) 不包電池
傳輸範圍	98 英尺 (30 米) 無遮擋
信號頻率	433 MHz
溫度範圍	-20°C 至 60°C (-4°F 至 140°F)
濕度範圍	25% - 95%
電源	1 x UM-3 (AA) 1.5 V 電池

關於歐西亞

瀏覽我們的網站 www.oregonscientific.com 瞭解更多關於歐西亞的產品。

如有任何疑問，請聯絡我們的客戶服務 info@oregonscientific.com。

Oregon Scientific Global Distribution Limited。保留權利，隨時行使獨立裁決權，於未事前通知情況下詮釋和解釋本用戶手冊之任何內容、條款與條件

並修改之。若英語版本與任何其他語言版本有任何不一致處，將以英語版本為準。



Weather@Home Thermo Plus
蓝牙功能时钟温湿度计
型号：RAR213HG
用户手册

目录

简介	2	配对您的气象站	6
概要	2	设置	7
前视图	2	查看过往读数	9
后视图	3	利用可选传感器获取额外信息	9
远程传感器 (THGN132N)	3	注意事项	9
准备开始	4	规格	10
装入电池	4	关于欧亚	10
远程传感器	4		
传感器数据传输	4		
时钟	5		
手动设置时钟	5		
温度及湿度	5		
冰点警报	6		
背景灯	6		
重置	6		
连接您的移动设备	6		

简介

感谢您选择我公司生产的Oregon Scientific™ Weather@Home Thermo Plus蓝牙功能时钟温湿度计，该温湿度计可为您切换显示室内、外温度和湿度。

注 使用新产品时，请将此手册保存便于取阅处。手册内容包括实用分步说明、技术规格，以及使用须知。

概要

前视图

1. 室外频道选择
2. 📶: 传感器接收指示符
3. 🔋: 室外远程传感器电量低
4. 室外湿度读数 (当前 / 最高 / 最低)
5. 室内温度读数 (当前 / 最高 / 最低)
6. 📶: 低功耗蓝牙连接指示符
7. 🔋: 主要组件电量低
8. 冰点提醒 LED 指示符
9. **MODE**: 改变设置/显示: 搜索远程传感器

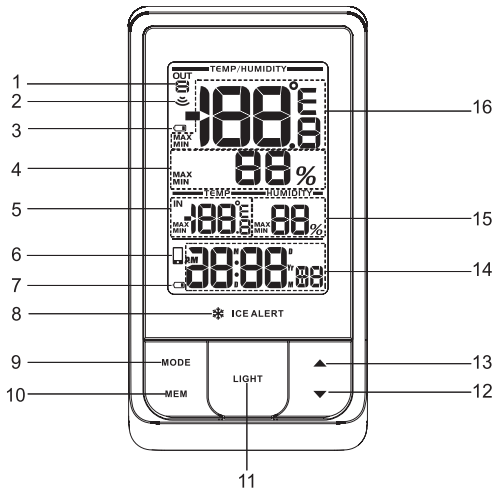

10. **MEM**: 查看当前，最高及最低温度/湿度
11. **LIGHT**: 激活背光 5 秒
12. ▼: 减少设置值; 选择室外频道; 停止配对模式
13. ▲: 增加设置值; 选择室外频道; 激活配对模式
14. **AM/PM**: 上午/下午
- MD/DM/Yr**: 日历/周历时钟 (小时: 分钟及秒显示)

15. 室内湿度读数 (当前 / 最高 / 最低)

16. 室外温度读数 (当前 / 最高 / 最低)

后视图

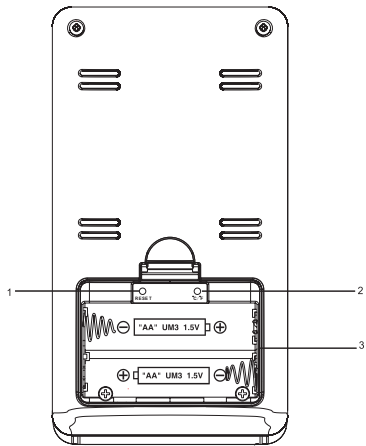

1. **RESET**: 重置该组件至默认设置
2. °C / °F: 选择温度组件
3. 电池盒

远程传感器 (THGN132N)

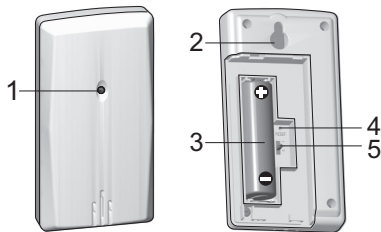

1. LED 状态指示灯
2. 墙壁固定孔
3. 电池盒
4. **RESET** 重置孔
5. **CHANNEL** 频道开关

参考资料 请浏览我们的网站

www.oregonscientific.com.cn 了解更多可兼容的传感器。

准备开始

装入电池

1. 取下电池盒。
2. 装入电池，注意匹配极性 (+/-)。
3. 每次更换电池后，按 **RESET** 键。

 位置	含义
时钟区	主要组件电量低
室外温区	传感器电量低

远程传感器

主要组件可收集源自多达5个传感器之数据。

设置传感器：

1. 打开电池盒。
2. 选择一个频道，然后按**RESET**。
3. 合上电池盒盖。
4. 将传感器桌面摆放或挂墙上，距主要组件98英尺（30米）以内。

提示 传感器可在室外任何位置安放，但高度不应超过5英尺（1.5米），同时应避免阳光直射或潮湿环境，以免影响精确读数。

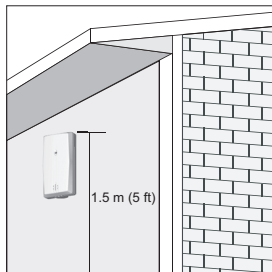

注 使用碱性电池可延长使用寿命，零度以下可使用消费级锂电池。

传感器数据传输

搜索传感器：

1. 同时按住 **▲** 和**MODE**保持两秒。

自动扫描传感器：

- 主要组件可自动搜索传感器。温度将依次自动显示。

主要组件传感器接收图标显示状态如下：

图标	描述
	主要组件正在搜索传感器。
	已搜索到一个频道。
	无法找到传感器。

提示 传输范围可能取决于多种影响因素。您可尝试将传感器安放在不同地点，以便获得最佳效果。

时钟

手动设置时钟

1. 按住**MODE**并保持2秒，进入设置模式。
2. 设置顺序为：12/24小时格式、小时、分钟、年、日历格式（日-月/月-日），月、日以及语言。
3. 按住▲或▼改变设置。
4. 按住**MODE**确定设置。

语言选项包括：英语(**E**)、德语(**D**)、法语(**F**)、意大利语(**I**) 以及西班牙语(**S**)。

选择显示模式：

切换 **MODE** 选择秒钟时钟/周历时钟/日历年钟。

温度及湿度

选择温度组件：

1. 打开电池盒。
2. 使用大头针或笔尖选择温度读数°C 或 °F。
3. 合上电池盒盖。

选择室外传感器读数：

- 切换▲或▼选择您需要的传感器频道。

自动搜索传感器

1. 同时按住▼和**MEM** 并保持两秒，启动全部5个频道自动扫描功能。温度将每隔3秒依次显示。
2. 如需结束，请按▲或▼。

如需显示所选传感器当天的当前、最低、最高数据记录：

- 切换 **MEM**。

如需清除记录：

- 按住**MEM** 并保持2秒。

注 一旦将主要组件内电池移除，记录将被清除。

冰点警报

倘若频道1传感器温度从37°F降至28°F（3°C至-2°C），主要组件前面板上的LED  ICE ALERT 指示符将持续闪烁，一旦温度高于该范围，闪烁将终止。

- 同时按住 ▲ 和 ▼ 可解除冰情警报。
- 一旦温度超出37°F至28°F（3°C至-2°C）时，冰点警报探测将再次启动，温度进入该范围之后，将激发指示灯再次闪烁。

注 由于冰点提醒仅适用于频道1，为避免LED闪烁，请为室外传感器选择频道2-5。

背景灯

按住 **LIGHT** 激活背景灯，可持续5秒。

重置

- 打开电池盒。
- 使用大头针或笔尖按住 **RESET** 返回默认设置。
- 合上电池盒。

连接您的移动设备

利用您的移动设备从Apple Store下载应用程序，然后通过蓝牙®v4.0远程设置此温度计，并获取天气信息。如需迅速找到该应用程序，请在搜索引擎框内输入‘Weather@Home’即可找到应用。

确保您的移动设备可通过Bluetooth®v4.0兼容iOS 5系统或安卓4.3系统。



配对您的气象站

首先，您需要利用移动设备配对您的气象站。配对过程中，气象站上的  图标将闪烁，配对完成之后，该图标处于开启状态。

- 按住 ▲ 并保持2秒，可启动主要组件配对，持续30秒。
- 按住 ▼ 并保持2秒，可关闭配对模式。

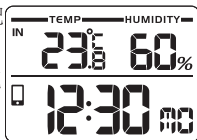





1. 轻触  进入 **SETTINGS** 屏幕。
2. 轻触 **STATION**区域
3. 轻触 **Pair Up**。显示 **Searching...**。倘若你希望取消配对，轻触**Cancel**即可。
4. 一旦配对成功，将返回**STATION**屏幕。
5. 轻触各频道可为其重新命名（包括空格在内，可多达20个字符）。轻触  完成。轻触  退出。

移除传感器

如需从气象站上移除传感器，轻触**STATION**屏幕上的**Remove Station**可同时移除所有传感器。

恢复屏幕上的传感器：

1. 在**STATION** 屏幕上轻触  。
2. 按住传感器右侧的  并保持。将其拖至您需要的位置。
3. 轻触  确定。



设置



您可以通过应用设置您的气象站，例如测量组件。

设置内容如下：

- 温度
- 气压（BTH传感器可选）
- 降雨量（RAR213HG中不可用）
- 风速（RAR213HG中不可用）
- 海拔（RAR213HG中不可用）
- 显示不可用传感器
- 自动同步时间
- 显示海平面气压（RAR213HG中不可用）



选择测量组件：

1. 轻触  查看测量组件选项。
2. 轻触打开您需要的组件。
3. 轻触  返回上一屏幕。

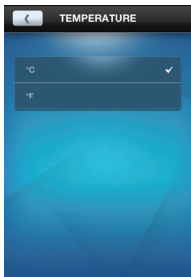

查看当前读数

您可以通过应用程序同时直接查看不同传感器的所有温度读数。读数显示在**HOME**屏幕上。

注 倘若屏幕上出现低电量图标 ，请为相应设备更换电池。

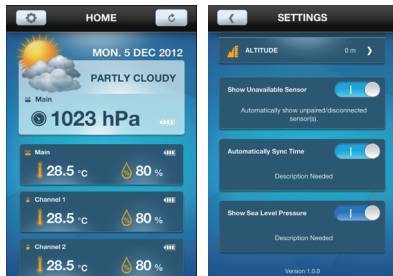

显示不可用传感器：

倘若传感器超出范围，读数将中断，屏幕显示--（短线模式）。倘若您不希望显示不可用传感器：

- 进入**SETTINGS**屏幕，轻触并向右滑动按钮即可打开该功能，或者向左滑动将其关闭。

自动同步时间：





您的移动设备可以自动同步气象站上的时间和日期。

- 进入**SETTINGS**屏幕，轻触并向右滑动按钮即可打开该功能，或者向左滑动将其关闭。

查看过往读数

您可以通过应用程序查看过往读数。也可以图形方式显示过往记录信息（过去24小时或过去7天）。

查看过往读数：

1. 轻触 打开屏幕上您需要的传感器区域。
2. 轻触    选择您需要的数据，或轻触  按日期分类数据。



利用可选传感器获取额外信息

当你应用该传感器（型号：BTH传感器）之后，您还可以利用移动设备查看下列信息：

- 天气预报
- 气压

提示： 可从Oregon Scientific公司购买可选传感器（型号：BTH传感器）。

注意事项

- 不得对机体猛力施压、撞击、或放在温差过大或过于潮湿的地方。
- 不得用报纸、窗帘等物品盖住产品的通风口。
- 请勿将机体浸水。若机体不慎沾水，请立即使用无绒软布擦拭干净。
- 不得使用磨损或腐蚀性物质清洁机体。
- 请勿使用硬物刮擦液晶显示屏，以免损坏显示屏。
- 不要干扰机体内部零件，以免使保修失效。
- 必须使用新电池。请勿混合使用新旧电池。
- 本手册所示图像可能与实物有所不同。
- 弃置本产品时，确保妥当回收以备处置。
- 把产品放在某些木材表面可能会损坏其涂层，对

此类损坏我们恕不负责。请咨询家具制造商，了解有关家具保养的详细信息。

- 未经制造商许可，不可复制本手册中的任何内容
- 丢弃旧电池时，不得将其视为不可分类废弃物，而必须以特别方式另行处理。
- 请注意，部份机体配备电池安全系带。首次使用前，请将其从电池格中拆下。

注 我们保留权限随时变更本产品的技术规格和本使用手册内容，恕不另行通知。

规格

型号	描述
主要组件	
长 x 宽 x 高	135.6 x 73 x 51.2毫米 (5.34 x 2.87 x 2.02 英寸)
重量	183 克 (6.46 盎司) 含电池
温度范围	-5°C 至 50°C (23°F至122°F)
湿度范围	25% - 95%
电源	2 x UM-3 (AA) 1.5V 电池
冰点提醒温度范围	3°C to -2°C

远程组件 (THGN132N)

长 x 宽 x 高	50 x 22 x 96毫米 (1.97 x 0.87 x 3.78英寸)
重量	62 g 克 (2.22 盎司) 不含电池
传输范围	98 英尺 (30 米) 无遮挡
信号频率	433 MHz
温度范围	-20°C 至 60°C (-4°F 至 140°F)
湿度范围	25% - 95%
电源	1 x UM-3 (AA) 1.5 V 电池

关于欧西亚

浏览我们的网站www.oregonscientific.com.cn了解更多关于欧西亚的产品。如有任何疑问，请联络我们的客户服务enquiry@oregonscientific.com.cn。

Oregon Scientific Global Distribution Limited保留权利，随时行使独立裁决权，于未事前通知情况下诠释和解释本用户手册之任何内容、条款与条件并修改之。若英语版本与任何其他语言版本有任何不一致处，将以英语版本为准。

S C I E N T I F I C
歐 西 亞

www.oregonscientific.com

Oregon Scientific Inc.

Tualatin, Oregon USA

欧西亚中国授权制造商

展科电子（深圳）有限公司

制造地：中国深圳宝安臣田工业村

CE

© 2014 Oregon Scientific. All rights reserved.

P/N:300103628-00004-10