



Cube Phone (Music B0x)
Model: CU328
HANDLEIDING



INHOUD

INTRODUCTIE	1
Belangrijkste eigenschappen	1
Handset – voorkant	2
Handset/apparaat – achter- en onderkant	3
STARTEN	4
Een locatie voor uw basisstation kiezen	4
Het basisstation aansluiten	4
Batterij installeren	5
Batterij van de handset opladen	5
Zwakke batterij opladen	5
Handset ontvangst	5
handset LCD symbolen	6
BASISFUNCTIES VAN DE TELEFOON	6
Naar telefoon modus schakelen	6
Opbellen	6
Openmen	7
Een gesprek beëindigen	7
Wachtrij	7
Message waiting	7
Het luidsprekervolume aanpassen	7
Een nummer herkiezen	7
herkiezen uit de laatste 10 nummers	7
Snel herkiezen	8
Een herkozen nummer wissen	8
Gedraaide nummers in het geheugen opslaan	8





TELEFOONBOEK	9
Nummers in het telefoonboek opslaan	9
Te gebruiken toetsen	10
Nummers uit het telefoonboek wissen	10
In het telefoonboek opgeslagen nummers aanpassen	11
Nummers uit het telefoonboek draaien	11
Snel zoeken in uw telefoonboek	11
NUMMERWEERGAVE	12
Gegevens van beller bekijken	12
Een beller opslaan in uw telefoonboek	13
Gegevens van beller wissen	13
Geen gegevens van beller	13
Gemist gesprek	14
TIJDENS EEN GESPREK	14
De mute functie gebruiken	14
HANDSET INSTELLINGEN	14
De beltoon instellen	14
Beltoonvolume instellen	15
De schermtaal instellen	15
De kiestoon instellen	15
Datum/Tijd instellen	16
Tijd-/Datumformaat instellen	16
Alarm instellen	16
Snooze / het alarm uitzetten	17
Wachtrij	17
Instellen van de ruststand display	17
GROEPSGESPREKKEN	18
HET BASISSTATION BEDIENEN	18
De handset oproepen	18
HANDSET MET BASISSTATION REGISTREREN	19
UW SYSTEEM RESETTEN	19
DE MP3 FUNCTIES	20





Drivers installeren	21
Sd kaart in uw handset plaatsen	21
Verbinden met uw computer	22
Verbinding met uw computer verbreken	21
BASISBEDIENING MP3	21
Naar uw MP3 speler schakelen	22
Uw MP3 speler bedienen	23
Afspeelmodus	23
Slaaptimer instellen	24
Eq modus	24
Afspeeltijd informatie	25
Bestandsinformatie	25
Volumebediening	25
Telefoon opnemen in MP3 modus	26
DE FM RADIO (87,5 – 108MHz)	26
Naar FM Radio schakelen	26
FM Scan modus	26
Een zender opslaan	27
Een zender wissen	27
FM voorkeuze modus	27
Slaaptimer instellen	28
Volumebediening	28
AANSLUITING HOOFDTELEFOON	28
VEILIGHEID EN ZORG	28
FM Radio	29
BATTERIJ VAN DE HANDSET OPLADEN	29
De batterij VERVANGEN	29
PROBLEMEN OPLOSSEN	30
Mogelijke problemen	30
NIKKEL-METAAL HYDRIDE BATTERIJEN RECYCLEN	31
SPECIFICATIES	32
OVER OREGON SCIENTIFIC	33
EG-VERKLARING VAN GELIJKVORMIGHEID	33





N

INTRODUCTIE

Gefeliciteerd met de aanschaf van deze Oregon Scientific telefoon. Uw Cube Phone is zorgvuldig ontworpen en geproduceerd door een wereldleider in consumentenelektronica.

BELANGRIJKSTE EIGENSCHAPPEN

Uw Cube Phone met FM radio en MP3 speler is een communicatie product voor thuisgebruik van hoge kwaliteit met vele handige eigenschappen, zoals:

- Beller ID geheugen dat tot wel 40 nummers kan bevatten.
- Elektronisch telefoonboek dat tot wel 50 nummers kan bevatten.
- Microfoon uit functie.
- Instelbare beltonen (inclusief MP3 beltoon), volume niveaus, weergavetaal, handset ID's en batterij / buiten-bereik waarschuwingssignalen.
- Oplaadbare batterijen en tot wel 7 uur ononderbroken spreektijd.
- Ondersteuning voor MP3 en WMA audiobestandsformaten
- Multi-formaat ondersteuning voor massa dataopslag
- 5-band equalizer
- Meertalige menu ondersteuning

Belangrijk: Om alle eigenschappen van deze telefoon te kunnen gebruiken, dient u bij uw telefoonbedrijf een abonnement te nemen op standaard nummerweergave of nummerweergave met wachtrijoptie.

De volgende dingen behoort u te vinden in de verpakking van de CU328:

- Het basisstation
- Telefoon geluidsstation
- 1 Wisselstroomadapter
- Telefoondraad
- 1 batterij
- Bestelformulier voor batterij
- Handleiding
- CD-ROM (MP303S) USB driver voor Windows98®
- Stereo hoofdtelefoon met microfoon
- USB-kabel

1





HANDSET - VOORKANT

N

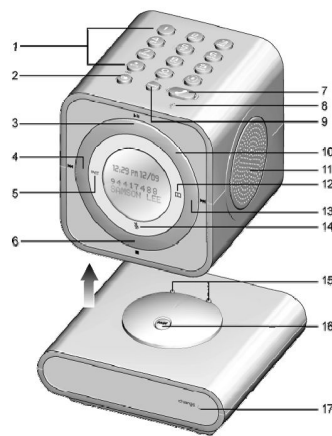

- | | |
|---------------------------|-----------------------------------|
| 1. Nummertoesen | 13. ►► [FORWARD] knop |
| 2. del/O [DELETE] knop | 14. [MUTE] knop |
| 3. ►► [PLAY / PAUSE] knop | 15. Oplaadcontacten |
| 4. ◀◀ [REWIND] knop | 16. OPROEP knop |
| 5. INT [INTERCOM] knop | 17. Oplaad / in-gebruik indicator |
| 6. ■ [STOP] knop | |
| 7. [TALK] knop | |
| 8. [Microfoon] | |
| 9. R/≡ knop | |
| 10. Track ring | |
| 11. Luidspreker | |
| 12. [Address Book] knop | |





N

HANDSET/APPARAAT – ACHTER-EN ONDERKANT

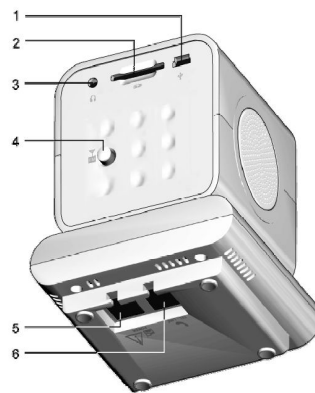

1. **USB**-ingang
2. **SD KAART** ingang
3.  **HOOFDTELEFOON** aansluiting
4.  Radioantenne
5. **STROOM** aansluiting
6. **TELEFOON** aansluiting





STARTEN

N

Bepaalde andere communicatieapparatuur gebruikt de 1.9GHz frequentie voor communicatie en, indien niet juist ingesteld, kan deze apparatuur uw nieuwe telefoon storen.

EEN LOCATIE VOOR UW BASISSTATION KIEZEN

Wanneer u een locatie voor uw basisstation kiest, houd dan de volgende regels in acht:

- Kies een locatie in de buurt van een Stopcontact en telefoonaansluiting.
- Plaats het apparaat niet in de buurt van wasbak, badkuip of douche, of in de buurt van warmtebronnen.
- Plaats het apparaat niet in de buurt van grote metalen voorwerpen of elektronische apparaten die radio-interferentie kunnen veroorzaken.

HET BASISSTATION AANSLUITEN

Om het basisstation aan te sluiten:

1. Sluit u de wisselstroomadapter aan op de stroomaansluiting aan de onderkant van het apparaat, en steekt u het andere uiteinde in het stopcontact (zie onder).
2. Sluit u de telefoonlijn aan op de telefoonaansluiting aan de onderkant van het apparaat, en steekt u het andere uiteinde in de telefoonaansluiting van uw huis.

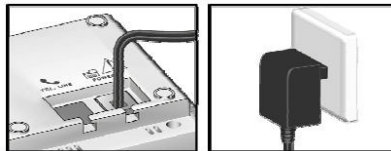



N

BATTERIJ INSTALLEREN

Om de batterij in de handset te plaatsen:

1. Open het klepje van het batterijvak aan de onderkant van uw handset.
2. Steek de batterij in de aansluiting.
3. Plaats de batterij in het batterijvak.
4. Plaats de klep van het batterijvak weer terug door het op zijn plaats te schuiven. (Het klepje klikt op zijn plaats wanneer het goed vast zit).

NB: De batterij van de handset is reeds geïnstalleerd.

BATTERIJ VAN DE HANDSET OPLADEN

Voordat u de handset voor het eerst gebruikt moet u de batterij 15 uur aaneengesloten laten opladen.

Wanneer het batterij-icoon in de rechter bovenhoek van het LCD scherm leeg lijkt, of wanneer u een waarschuwingssignaal hoort:

- Beeinig het gesprek zo snel mogelijk.
- Laad de handset op door deze terug op het basisstation te plaatsen. (De handset zal piepen om aan te geven dat hij aan het opladen is).

ZWAKKE BATTERIJ OPLADEN

Wanneer de batterij bijna leeg is en nog maar 4 minuten spreekijd over heeft, zal de handset een waarschuwingssignaal laten horen en op het scherm zal "Low Battery" knipperen. Wanneer dit gebeurt, beëindig uw gesprek dan zo snel mogelijk, en plaats de handset terug in de lader totdat het batterij-icoon weer vol is.

HANDSET ONTVANGST

Over het algemeen betekent het verlies van het signaal dat u zich te ver van het basissation bevindt, of dat er interferentie is tussen het basisstation en de handset. Zorg dat u:

- Binnen een afstand van 300 meter (984 feet) van het basisstation blijft wanneer u de handset gebruikt.
- Vermijd interferentie van bijvoorbeeld TV of andere elektronische apparaten.

NB: Wanneer uw handset buiten bereik van het basissation is, zal het bereiksymbool  gaan knipperen.

5





HANDSET LCD SYMBOLEN

SYMBOL	MEANING
	- Bereikindicator - Knippert wanneer buiten bereik
	Beltoon staat op OFF
	Lijn bezet
	Gemist gesprek
	- Batterij (5 niveaus) - Knippert wanneer batterij leeg raakt (niveau 1

N

BASISFUNCTIES VAN DE TELEFOON

Bij het gebruik van uw Cube Phone, drukt u om het menu of de huidige modus te verlaten.

NB: De volgende instructies zijn voor de Telefoon Modus.

NAAR TELEFOON MODUS SCHAKELEN

Om in Telefoon Modus te komen:

1. Druk of , en gebruik vervolgens of om "Ga naar Tel." te selecteren.
2. Druk .

NB: Wanneer u in Telefoon Modus bent, verschijnt het telefoon icoon boven in het scherm.

OPBELLEN

Om iemand te bellen, drukt u om de kiestoon te krijgen, en vervolgens kiest u het nummer. (Als u een fout maakt, drukt u nogmaals om het hele nummer te wissen).

OF

Kies het nummer, en druk daarna op .

6







N

OPNEMEN

De handset zal over gaan wanneer u gebeld wordt.

Om op te nemen, drukt u op .

Om op te nemen terwijl er muziek op staat, drukt u op . (De audio zal automatisch pauzeren).

EEN GESPREK BEEINDIGEN

Om een gesprek te beëindigen, drukt u simpelweg op .

WACHTRIJ

Wanneer u het wachtrijsignaal hoort, drukt u op  om van het huidige gesprek naar het gesprek in de wachtrij te schakelen.

NB: U moet een abonnement op deze service hebben bij uw telefoonbedrijf.

MESSAGE WAITING



Wanneer iemand u gebeld heeft en een bericht heeft achtergelaten, verschijnt "**Ber In Wacht**" op het scherm. Volg de instructies van de voicemail om uw bericht te beluisteren.

HET LUIDSPREKERVOLUME AANPASSEN

Om het luidspreekervolume aan te passen:





1. Druk .
2. Draai vervolgens de track ring om het luidspreekervolume aan te passen.

EEN NUMMER HERKIEZEN

Om een nummer nogmaals te kiezen, drukt u , en vervolgens .

HERKIEZEN UIT DE LAATSTE 10 NUMMERS

Om nogmaals een van de laatste 10 nummers te kiezen:

1. Druk op  om het nummergeheugen te bekijken.
2. Gebruik ,  of de track ring om een nummer te selecteren.
3. Druk  om het nummer te draaien. 1. Press .

7





Als u het nummer nog wilt aanpassen alvorens het te draaien:

1. Druk Δ el/○●.
2. Druk R/'≡.
3. Gebruik, of de track ring om "Wijz Voor Oproep" te selecteren, en druk vervolgens R/'≡.
4. Gebruik Δ el/○● en de 0-9 toetsen om het nummer bij te werken.
5. Druk  om het nummer te draaien.



SNEL HERKIEZEN

Wanneer u iemand belt en de in-gesprektoon hoort, drukt u op Δ el/○●. De telefoon zal het nummer in 3 seconden nogmaals proberen te bellen.

EEN HERKOZEN NUMMER WISSEN

Om een herkozen nummer te wissen:

1. Druk op Δ el/○● om het nummergeheugen te bekijken.
2. Gebruik \blacktriangleright , \blacktriangleleft of de track ring om een nummer te selecteren, en druk vervolgens R/'≡.
3. Selecteer "Wis Bestand" om 1 nummer te wissen, of "Alles Wissen" om alle nummers te wissen.
4. Druk R/'≡.
5. Selecteer "Ja", en druk vervolgens R/'≡ om te bevestigen.



GEDRAAIDE NUMMERS IN HET GEHEUGEN OPSLAAN

De handset zal automatisch de laatste 10 nummers die u gedraaid heeft opslaan.

Om gedraaide nummers in uw telefoonboek op te slaan:

1. Druk Δ el/○●. (U ziet het laatste nummer).
2. Gebruik \blacktriangleright , \blacktriangleleft of de track ring om een telefoonnummer te selecteren, en druk vervolgens R/'≡.
3. Selecteer "Sla Tel Boek Op", om het nummer op te slaan en druk vervolgens R/'≡. ("Opgeslagen" verschijnt op het scherm om uw actie te bevestigen).





N

TELEFOONBOEK

Uw telefoon kan 50 telefoonnummers opslaan.

NUMMERS IN HET TELEFOONBOEK OPSLAAN

Om een nummer in uw telefoonboek op te slaan:

1. Druk **R/*≡**.
2. Gebruik **▶▶**, **◀◀** of de track ring om een **"Telefoon Boek"** te selecteren, en druk vervolgens **R/*≡**.
3. Op het scherm van de handset verschijnt een opgeslagen nummer of **"—Leeg—"**. Druk **R/*≡**.
4. Gebruik **▶▶**, **◀◀** of de track ring om **"Toevoegen Best"** te selecteren.
5. Voer de naam in (zie TE GEBRUIKEN TOETSEN hieronder), en druk vervolgens **R/*≡**.
6. Voer het telefoonnummer in, en druk vervolgens **R/*≡** om te bevestigen. De handset piept twee maal om aan te geven dat het nummer is opgeslagen.

NB: Als u alleen een nummer en geen naam invoert, kunt het nummer toch opslaan.





TE GEBRUIKEN TOETSEN



Als u een naam invoert, kunt u de "B" kiezen door de "2" binnen een seconde twee maal in te drukken. Als u langer dan een seconde wacht met drukken, verschijnt "A" en na de tweede maal "AA" in het scherm.

De lijst met karakters wordt hieronder weergegeven:

	HOOFDLETTERS	KLEINE LETTERS
1	SPATIE 1 _ - + = ^ ~ . , ; : ? !	SPATIE 1 _ - + = ^ ~ . , ; : ? !
2	ABC2Ä/ÆÄÄÄÄÄÇ	abc2äæääääääç
3	DEF3ÉÉÉÉÉ	def3èéééè
4	GHI4ÍÍÍ	ghi4ííí
5	JKL5	jkl5
6	MNO6ÖØÓÓÓÓÑ	mno6öøóóóóñ
7	PQRS7	pqrs7
8	TUV8ÚÚÚÚ	tuv8úúúú
9	WXYZ9ÝÞ	wxyz9ýþ
0	0 * # \$ & % / \ () [] < >	0 * # \$ & % / \ () [] < >
*	Druk tijdens het invoeren van een naam om terug te keren naar Standby Modus. Druk tijdens het invoeren van een nummer om "*" te krijgen.	
#	Druk om te schakelen tussen hoofdletters en kleine letters.	



NUMMERS UIT HET TELEFOONBOEK WISSEN

Om een nummer uit uw telefoonboek te wissen:

1. Druk R/*≡.
2. Gebruik ►►, ◀◀ of de track ring om een "Telefoon Boek" te selecteren, en druk vervolgens R/*≡.
3. Op het scherm van de handset verschijnt een opgeslagen nummer. Gebruik, of de track ring om het te wissen nummer te selecteren. Druk R/*≡.
4. Voer de naam in (zie TE GEBRUIKEN TOETSEN sectie), en druk vervolgens R/*≡.





Z

5. Gebruik ►►, ◀◀ of de track ring om "**Delete Record**" te selecteren.
6. Druk R/*≡.
7. Selecteer "**Yes**" om het wissen te bevestigen. De handset piept twee maal om aan te geven dat het nummer is gewist.

Om alle nummers te wissen:

1. Volg stappen 1-4 hierboven en selecteer "**Alles Wissen?**"
2. Volg nu stappen 6-7 hierboven.

IN HET TELEFOONBOEK OPGESLAGEN NUMMERS

Om een nummer in uw telefoonboek aan te passen:

1. Druk R/*≡.
2. Gebruik ►►, ◀◀ of de track ring om "**Telefoon Boek**" te selecteren, en druk vervolgens R/*≡.
3. Druk nogmaals R/*≡ en gebruik ►►, ◀◀ of de track ring om "**Edit record**" te selecteren.
4. Druk R/*≡. Gebruik del/◯, 0-9 en ►►, ◀◀ om de naam aan te passen. (zie TE GEBRUIKEN TOETSEN sectie) en druk vervolgens R/*≡.
5. Gebruik del/◯ om het nummer aan te passen en druk vervolgens R/*≡. De handset piept twee maal om aan te geven dat het nummer is opgeslagen.

NUMMERS UIT HET TELEFOONBOEK DRAAIEN

Om een nummer uit uw telefoonboek te draaien:

1. Druk R/*≡.
2. Gebruik ►►, ◀◀ of de track ring om een "Phone Book" te selecteren, en druk vervolgens R/*≡.
3. Gebruik ►►, ◀◀ of de track ring om een nummer te selecteren, en druk vervolgens ◀ om het nummer te draaien.

SNEL ZOEKEN IN UW TELEFOONBOEK

Om snel te zoeken in uw telefoonboek:



1. Druk ◻ en gebruik vervolgens ►► of ◀◀ om in uw telefoonboek te zoeken.

11





2. Druk vervolgens de knop met de 1^e letter van de naam die u zoekt.
(Bijvoorbeeld, druk toets 7, 4 maal om snel de namen met een 'S' te doorzoeken).

Druk  om het geselecteerde nummer te draaien, of druk  terug te keren naar Standby Modus.

NB: U kunt de telefoonboekfunctie gewoon gebruiken tijdens een gesprek.



NUMMERWEERGAVE

Als u een abonnement op deze service heeft, verschijnt het nummer van de beller op het scherm wanneer u gebeld wordt.

NB: Als het nummer van de beller is opgeslagen in uw telefoonboek, zal de betreffende naam met het nummer worden weergegeven.







Elke beller zal met de volgende gegevens in de lijst worden opgenomen:

- Nummer van de beller (tot 24 cijfers)
- Naam van de beller (tot 15 karakters)
- Datum en tijd van de oproep
- Aantal malen dat u door dit nummer gebeld bent (tot 40).



GEGEVENS VAN BELLER BEKIJKEN

Om de gegevens van beller te bekijken:

1. Wanneer de telefoon in Standby Modus is, gebruikt u de track ring om door de lijst met bellers te zoeken.
2. Als u het nummer nog wilt aanpassen alvorens het te draaien, drukt u  .
3. Gebruik ,  of de track ring om "Wijz Voor Oproep" te selecteren.
4. Gebruik  en de 0-9 toetsen om het nummer bij te werken.
5. Druk  om het nummer te draaien.

NB: Als "Geen Gesprek" op het scherm verschijnt, zijn er geen nummers opgeslagen in de lijst met bellers.

NB: Wanneer de lijst met bellers vol is, zal het 1^e nummer automatisch gewist worden.

S





N

EEN BELLER OPSLAAN IN UW TELEFOONBOEK

Wanneer u een beller uit de lijst op uw scherm heeft:

1. Druk **R/*** en gebruik **▶▶**, **◀◀** of de track ring om "**Sla Tel Boek Op**" te selecteren.
2. Druk **R/***. ("**Opgeslagen**" verschijnt op het scherm om uw actie te bevestigen).

GEGEVENS VAN BELLER WISSEN

Om een beller te wissen:

1. Druk de track ring terwijl u in Standby Modus bent en selecteer het nummer dat u wilt wissen. Druk vervolgens **R/***.
2. Selecteer "**Wiz Bestand**", en druk vervolgens **R/***.
3. Selecteer "**Yes**", en druk vervolgens **R/*** om te bevestigen.

Om alle bellers te wissen:

1. Druk **▶▶**, **◀◀** of de track ring terwijl u in Standby Modus bent. Druk vervolgens **R/***.
2. Selecteer "**Alles Wissen**", en druk vervolgens **R/***.
3. Selecteer "**Ja**", en druk vervolgens **R/*** om te bevestigen.

GEEN GEGEVENS VAN BELLER

Als een beller zijn nummer of naam afschermt, verschijnt een van de volgende berichten op uw scherm:

- "Nr. Geblokk."
- "Nr. Ongekend"
- "Geblokkeerd"
- "Naam Ongek."
- "Beller Ongek."
- "Oproep Geblok."





GEMIST GESPREK

Als u een gesprek mist, verschijnt op het scherm van de handset: .
Wanneer u de gegevens van de gemiste oproep bekijkt, verschijnt een van de volgende berichten op het scherm:

- **"NEW"** – Dit is de eerste keer dat een oproep van dit nummer mist.
- **"REPT"** – Verschijnt als u meer dan een oproep van dit nummer heeft gemist.

TIJDENS EEN GESPREK



DE MUTE FUNCTIE GEBRUIKEN

Om het geluid van de handset te onderdrukken, drukt u .

Om het geluid van de handset weer te horen, drukt u nogmaals . U keert terug naar de normale modus.

HANDSET INSTELLINGEN

BELANGRIJK:





- Als u op de  knop drukt, komt u in Praat Modus.
- Als u op de R/MENU knop drukt, komt u in Menu Modus.
- U kunt niet in Menu Mode komen wanneer de telefoon in Praat Modus is. Om de Praat Modus te verlaten drukt u op .
- Om een instellingscherm op enig moment te verlaten en terug te keren naar de Standby Modus, drukt u de  knop.

NB: Wanneer u een instelling heeft opgeslagen, zullen 2 piepjes aangeven dat de instellingen zijn opgeslagen.

DE BELTOON INSTELLEN

U heeft de keuze uit 10 polyfone melodieën, 4 tonen en MP3 liedjes voor inkomende gesprekken.

Om een beltoon te selecteren:

1. Druk R/*= en gebruik ,  of de track ring om "Geluid & Scherm" te selecteren.
2. Druk R/*=.

N





Z

3. Selecteer "**Bel Signaal**", en druk vervolgens **R/*≡R/menu**.
4. Selecteer de door u gewenste melodie of toon, en druk vervolgens **R/*≡** om te bevestigen. U zult een demonstratie van de gekozen toon/melodie horen.

BELTOONVOLUME INSTELLEN

Om het beltoonvolume in te stellen:

1. Druk **R/*≡** en gebruik, of de track ring om "**Geluid & Scherm**" te selecteren.
2. Druk **R/*≡** en gebruik, of de track ring om "**Bel Volume**" te selecteren.
3. Gebruik **▶▶**, **◀◀** of de track ring om het volume te verlagen of te verhogen.
4. Druk vervolgens **R/*≡**.

NB: Als het volume uit is gezet, zult u het  icoon zien.

DE SCHERMTAAI INSTELLEN

Om de taal te wijzigen:

1. Druk **R/*≡** en gebruik **▶▶**, **◀◀** of de track ring om "**Telefoon Setup**" te selecteren.
2. Druk **R/*≡** en gebruik **▶▶**, **◀◀** of de track ring om "**Taal**" te selecteren, en druk dan **R/*≡**.
3. Selecteer de door u gewenste taal, en druk vervolgens **R/*≡** om te bevestigen.

NB: De standaard schermtaal voor de handset is Engels. U kunt de taal ook veranderen in Frans, Spaans, Duits, Italiaans, Nederlands, Portugees, Zweeds, Fins, Deens of Noors.

DE KIESTOON INSTELLEN

Om compatibiliteit met andere telefoonsystemen te verzorgen, kunt u uw telefoon instellen op Pulse toon (zoals de draaischijftelefoons), of Tone toon (DTMF).

Om de kiestoon in te stellen:





1. Druk **R/*≡** en gebruik **▶▶**, **◀◀** of de track ring om "**Telefoon Setup**"

15









te selecteren.

2. Druk  en gebruik ,  of de track ring om "Kiezen" te selecteren.
3. Druk .
4. Selecteer "Toon" of "Puls" modus, en druk vervolgens  om te bevestigen.



DATUM/TIJD INSTELLEN

Om tijd-/datumformaat in te stellen:

1. Druk  en gebruik, of de track ring om "Klok & Timer" te selecteren.
2. Druk .
3. Selecteer "Datum & Tijd", en druk vervolgens .
4. Selecteer "Tijd Instellen" of "Instel. Datum", en druk vervolgens .
5. Gebruik de nummertoetsen om de datum/tijd formaat in te stellen.
6. Druk  om te bevestigen.



TIJD-/DATUMFORMAAT INSTELLEN



Om tijd-/datumformaat in te stellen:

1. Druk  en gebruik ,  of de track ring om "Klok & Timer" te selecteren.
2. Druk .
3. Selecteer "Datum & Tijd", en druk vervolgens .
4. Selecteer "Tijdformaat" of "Datumformaat", en druk vervolgens .
5. Gebruik de nummertoetsen om de alarmtijd in te stellen.
6. Druk  om te bevestigen.

ALARM INSTELLEN

Uw Cube Phone is voorzien van een dubbel alarm.

Om het alarm in te stellen:

1. Druk , en gebruik vervolgens  of  om "Klok & Timer" te selecteren.

16





2. Druk **R/***.
3. Selecteer "**Alarmen**", en druk vervolgens **R/***.
4. Selecteer **Alarmtoon1** of **Alarmtoon2**, en druk vervolgens **R/***.
5. Gebruik de nummertoetsen om de alarmtijd in te stellen. (Gebruik **▶▶**, **◀◀** of de track ring om uren of minuten te selecteren om in te stellen).
6. Druk **R/*** om te bevestigen.

NB: U kunt Alarm Tone 1, 2, 3, 4 of radio selecteren.

NB: Het alarm wordt automatisch geactiveerd na de bevestiging.

SNOOZE / HET ALARM UITZETTEN

Zodra het alarm afgaat, kunt u een willekeurige knop indrukken om het alarm 8 minuten in snooze modus te zetten.

OF

Druk op **■** en houd deze ingedrukt om het alarm uit te zetten.

NB: Als gedurende 2 minuten geen knoppen worden ingedrukt, schakelt het alarm zichzelf uit.



WACHTRIJ

Als iemand u belt tijdens een intercomgesprek, zult u het geluid van de wachtrij horen.

Om een intercomgesprek te beëindigen:

1. Druk **☎**. (De externe lijn zal overgaan).
2. Druk nogmaals **☎** om het externe gesprek te beantwoorden.

INSTELLEN VAN DE RUSTSTAND DISPLAY

De ruststand display toont de telefoon status en de tijd op de LCD display gedurende telefoon standby.

Om de ruststand in te stellen:

1. Druk op **R/***, gebruik de **▶▶**, **◀◀** of de track ring om **IDLE/ DISPLAY** te kiezen
2. Druk op **R/***
3. Kies **TELEFOON STATUS** of **DIGITALE KLOK**, druk op **R/*** om te bevestigen





Opmerking: het duurt 12 minuten voor de display geactiveerd is na bevestiging



GROEPSPREKKEN

U kunt groepsgesprekken houden met een externe partij en 2 interne partijen.

Om een groepsgesprek te houden:

1. Leg eerst contact met de externe partij door deze op te bellen of door een inkomend gesprek te beantwoorden.
2. Druk **INT** om een intercomgesprek met een andere handset te starten. (De externe partij wordt in de wachtstand gezet. De interne partij beantwoord uw oproep door  te drukken).
3. Druk dan op **(#)** en houd deze ingedrukt gedurende ongeveer 2 seconden (u hoort een piepje ter confirmatie).

U, de externe partij en de andere interne partij kunnen nu samen een groepsgesprek houden.



HET BASISSTATION BEDIENEN



DE HANDSET OPROEPEN

Om een handset op te zoeken, drukt u de  knop in de standaard van het basissation.

Om het oproepen te stoppen, drukt u op een willekeurige knop.















N

HANDSET MET BASISTOESTEL REGISTREREN

De handset and het basistoetsel zijn in de fabriek met elkaar vooraf geregistreerd. Dit betekent dat het toestel direct gebruiksklaar is als je het uit de verpakking neemt.





Je kan nog 3 bijkomende handsets registreren om oproepen te maken en te beantwoorden via hetzelfde basistoestel. Handsets zijn genummerd van 1 tot 4.

1. Hou de  toets in het houdertje van het basistoestel ingedrukt om de registratie modus te openen.
2. Druk op de handset op .
3. Gebruik  en  om "Telefoon Setup" te selecteren en druk dan op .
4. Selecteer "Registratie-Modus" en druk dan op .
5. Gebruik  en  om "Base 1, 2, 3 of 4" te selecteren en druk dan op .
6. Voer de pincode ingesteld door de fabriek in "0000" en druk dan op .
7. Je zal het volgende bericht zien: "Aanmelden".
8. Wanneer de registratie voltooid is, zal "Succesvol" op het scherm verschijnen.



UW SYSTEEM RESETTEN

Om uw systeem naar de standaardinstellingen terug te zetten:

1. Druk , en gebruik vervolgens  en  om "Telefoon Setup" te selecteren.
2. Druk .
3. Selecteer "Fabrieks Inst", en druk vervolgens .
4. Wanneer om een bevestiging gevraagd wordt, kiest u "Yes". U zult vervolgens een dubbele piep horen om aan te geven dat de standaardinstellingen ingesteld zijn.





De standaardinstellingen zijn:

- Taal: Engels
- **INT** melodie: Melodie 1
- Handset naam: Handset
- Bel Volume: 3
- Kiestoon: Tone
- Batterij-indicator: Aan
- Volume hoofdtelefoon: 1
- Bereikindicator: Aan



DE MP3 FUNCTIES

Uw CU328 is voorzien van een ingebouwde MP3 speler, welke diverse audioformaten ondersteunt, zoals WMA (Windows Media Audio™ Version 8) en MP3 formaten. U kunt zeer eenvoudig bestanden oversturen door middel van de USB2.0 verbinding.

Wees er zeker van dat uw computer aan de volgende minimale systeemeisen voldoet:

- Intel® Pentium® 133MHz of sneller
- CD-ROM Drive
- USB1.1 poort of USB2.0 poort
- 10MB vrije harde schijfruimte
- Microsoft® Windows®, 98SE, ME, 2000 of XP

NB: WMA data bit rates lager dan 22kbps worden niet ondersteund door de CU328. CU328.





N

DRIVERS INSTALLEREN

Windows® ME, 2000, XP Gebruikers

Windows® is al voorzien van USB drivers.

Windows 98SE Gebruikers

Het is noodzakelijk om MP3 driver software te installeren.

Om de MP3 driver software te installeren:

1. Plaats de MP3 CD-ROM in uw computer.
2. Volg de instructies op het scherm.
3. Herstart uw computer.

SD KAART IN UW HANDSET PLAATSEN

De SD kaart slaat via de USB van uw computer gedownloadde bestanden op.

Om de SD kaart in uw handset te plaatsen:

1. Vind de SD ingang aan de achterkant van de handset, en steek de SD kaart met de "schuine" hoek rechtsboven in de handset.
2. Duw de SD kaart in zijn geheel in de gleuf. (U zult een klik horen; dit geeft aan dat de kaart goed zit).

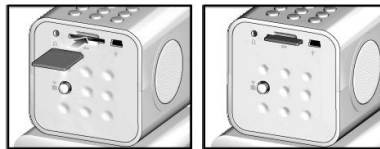

Om de SD kaart uit uw handset te halen:

1. Duw de SD kaart naar binnen totdat u een klik hoort; deze geeft aan dat de SD kaart naar buiten zal schuiven.
2. Haal de SD kaart uit de gleuf.

NB: U kunt SD kaarten van 32MB aan 1GB gebruiken.

NB: Elke song die u van uw computer gedownload hebt terwijl de SD kaart in de handset zat, is opgeslagen op de SD kaart. U moet daarom zorgen dat u de SD kaart vrij houdt van vocht en schade.

21





VERBINDEN MET UW COMPUTER

Sluit de USB kabel aan op de USB poort van uw computer en verbind de mini-USB plug met uw USB poort. Het apparaat begint automatisch op te laden.

BELANGRIJK: Verbreek de verbinding met uw PC niet tijdens het downloaden van bestanden.

VERBINDING MET UW COMPUTER VERBREKEN

Volg de onderstaande procedure.

Voor Windows 98SE:

1. Dubbelklik het **Mijn Computer** icoon.
2. Rechterklik de verwijderbare schijf letter die aan uw speler is toegewezen.
3. Klik "Eject" uit de lijst voordat u de verbinding verbreekt.

Voor Windows ME, 2000, XP:



Voordat u de verbinding verbreekt, klik het "Stop USB Massa Opslag Apparaat"  icoon in de Windows taakbalk rechts onder in het scherm van u wcomputer om het apparaat uit te schakelen.

NB: Voordat u de kabel uit uw speler of uit de computer haalt, dient u tenminste 15 seconden te wachten nadat u de bestandsoverdracht heeft voltooid, om te voorkomen dat gegevens beschadigen of verloren gaan.
ur computer, wait at least 15 seconds after the audio or data file transfer is completed to prevent any data loss that may occur.

BASISBEDIENING MP3

NAAR UW MP3 SPELER SCHAKELEN

Om naar MP3 Modus te schakelen:

1. Druk **R/*** , en gebruik vervolgens **▶▶** of **◀◀** om "Ga naar MP3" te selecteren.
2. Druk **R/*** .

NB: De functionaliteit van de MP3 speler werkt niet, tenzij u een SD kaart in de SD ingang aan de achterkant van de handset heeft gestoken.

NB: Om een menu of modus te verlaten, drukt u ***_{exit}**.

22





N

UW MP3 SPELER BEDIENEN

De bediening van uw MP3 speler is simpel en intuïtief.

Om een liedje af te spelen, terwijl u in MP3 modus bent, drukt u ►||.

Om het afspelen te stoppen, drukt u ■. (Deze knop bevindt zich aan de onderkant van de zilveren volume ring).

Om het afspelen te pauzeren, drukt u ►||.

Om snel door te spoelen, drukt u ►► en houdt deze ingedrukt. Als u meer wilt doorspoelen dan het huidige liedje, drukt u de ►► knop en houdt deze ingedrukt.

Om terug te spoelen naar een eerder liedje, drukt u ◀◀ en houdt deze ingedrukt. Als u meer wilt doorspoelen dan het vorige liedje, drukt u de ◀◀ knop en houdt deze ingedrukt.

AFSPEEL MODUS

U heeft een aantal mogelijkheden om uw liedjes af te spelen, waaronder:

- **Herhaal Alles** – Speelt alle audiobestanden herhaaldelijk af, in chronologische volgorde.
- **Herhaal Een** – Speelt het geselecteerde audiobestand herhaaldelijk af.
- **Random Herhaal** – Deze instelling speelt alle audiobestanden herhaaldelijk af in willekeurige volgorde.
- **Random** – Speelt de geselecteerde audiobestanden in willekeurige volgorde af.
- **Normaal** – Speelt alle audiobestanden in chronologische volgorde af.

Om naar Afspeel Modus te schakelen terwijl u in MP3 Modus bent:

1. Druk R/≡.
2. Gebruik ►►, ◀◀ of de track ring om "Afspeelmodus" te selecteren.
3. Druk R/≡.
4. Zodra u in Afspeel Modus bent, gebruikt u simpelweg de ►►, ◀◀ of de track ring om de modus van uw keuze te selecteren.
5. Zodra u uw keuze gemaakt heeft, drukt u R/≡.

23





SLAAPTIMER INSTELLEN

N

De Slaaptimer is ontworpen om na een bepaalde tijd de audio automatisch uit te schakelen. (Deze functie maakt het u mogelijk in slaap te vallen met de muziek aan, zonder dat de muziek de hele nacht aan staat).

Om de Slaaptimer functie in te stellen:



1. Druk **R/** .
2. In de MP3 Modus gebruikt u **▶▶**, **◀◀** of de track ring om "Sleep Timer" te selecteren, en drukt vervolgens **R/** .
3. Gebruik **▶▶**, **◀◀** of de track ring om een timer instelling te selecteren, en drukt vervolgens **R/** . (2 piepjes bevestigen uw selectie).

EQ MODUS

U heeft een aantal mogelijkheden om uw muziek af te spelen, waaronder:

- **Klassiek** – Stelt het geluid in zodat klassieke muziek goed tot zijn recht komt.
- **Live** – Stelt het geluid in zodat live muziek goed tot zijn recht komt.
- **Pop** – Stelt het geluid in zodat popmuziek goed tot zijn recht komt.
- **Rock** – Stelt het geluid in zodat rockmuziek goed tot zijn recht komt.
- **Normaal** – Het geluid wordt niet speciaal ingesteld.

Om naar EQ Modus te schakelen terwijl u in MP3 Modus bent:

1. Druk **R/** .
2. Gebruik **▶▶**, **◀◀** of de track ring om "EQ Modus" te selecteren.
3. Druk **R/** .
4. Zodra u in EQ Modus bent, gebruikt u simpelweg de **▶▶**, **◀◀** of de track ring om de modus van uw keuze te selecteren.
5. Zodra u uw keuze gemaakt heeft, drukt u **R/** .





N

AFSPEELTIJD INFORMATIE

U heeft twee keuzes om de informatie over afspeeltijd weer te geven, waaronder:

- **Verstreken** – Toont de verstreken tijd sinds het begin van het audiobestand.
- **Resterend** – Toont de resterende tijd tot het einde van het audiobestand.

Om naar Afspeeltijd Informatie Modus te schakelen terwijl u in MP3 Modus bent:



1. Druk **R/** .
2. Gebruik **▶▶**, **◀◀** of de track ring om "**Afsp.tijd Info**" te selecteren.
3. Druk **R/** .
4. Zodra u in Afspeeltijd Info Modus bent, gebruikt u simpelweg **▶▶**, **◀◀** of de track ring om de tijdweergave van uw keuze te selecteren.
5. Zodra u uw keuze gemaakt heeft, drukt u **R/** .



BESTANDSINFORMATIE

U heeft twee keuzes voor de weergave van bestandsinformatie: AAN of UIT

Om naar Bestandsinformatie Modus te schakelen terwijl u in MP3 Modus bent:

1. Druk **R/** .
2. Gebruik **▶▶**, **◀◀** of de track ring om "**Tag Info**" te selecteren.
3. Druk **R/** .
4. Zodra u in Bestandsinfo Modus bent, gebruikt u simpelweg de **▶▶**, **◀◀** of de track ring om "On" of "Off" te selecteren.
5. Zodra u uw keuze gemaakt heeft, drukt u **R/** .



VOLUMEDEBIENING

Om het volume aan te passen, draait u de track ring met de klok mee om het volume te verhogen, of tegen de klok in om het volume te verlagen.

25





TELEFOON OPNEMEN IN MP3 MODUS

Wanneer u een telefoontje ontvangt terwijl u naar MP3 of de radio luistert, zal de Cube Phone het afspelen automatisch pauzeren.

Om de telefoon te beantwoorden terwijl er muziek op staat, drukt u op .

Na het gesprek, zal uw Cube Phone automatisch terug keren naar MP3 of FM Modus.

N



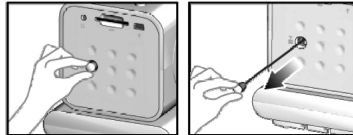

DE FM RADIO (87,5 – 108MHz)

U kunt tot 10 voorkeuzezenders in uw telefoon opslaan. Trek de antenna aan de achterkant van uw handset naar buiten, om de ontvangst te optimaliseren).



NAAR FM RADIO SCHAKELEN







Om naar de FM Modus te schakelen:

1. Druk  en gebruik ,  of de track ring om "Goto FM" te selecteren.
2. Druk .

NB: Wanneer u in de FM Modus komt, ve

FM SCAN MODUS

Om naar de FM Scan Modus te schakelen terwijl u in FM Modus bent:

1. Druk .
2. Gebruik ,  of de track ring om "FM Scan Modus" te selecteren.
3. Druk .
4. Zodra u in de FM Scan Modus bent, gebruikt u simpelweg  of  om een FM zender te vinden, of u drukt  of  en houdt deze ingedrukt om automatisch een FM zender te zoeken met een goede ontvangst.







Z

EEN ZENDER OPSLAAN

Om een zender op te slaan:

1. Druk **R/** .
2. Gebruik **▶▶**, **◀◀** om "Bewaar Zender" te selecteren.
3. Druk **R/** .
4. Zodra u in Zender Opslaan Modus bent, gebruikt u simpelweg **▶▶** of **◀◀** om een kanaal uit een lijst van tien zenders (kanalen) te kiezen.
5. Druk **R/**  om de geselecteerde zender op te slaan.

EEN ZENDER WISSEN



Om een zender te wissen:

1. Druk **R/** .
2. Gebruik **▶▶**, **◀◀** om "Delete Stations" te selecteren.
3. Druk **R/** .
4. Gebruik **▶▶** of **◀◀** om een kanaal uit een lijst van tien zenders (kanalen) te kiezen.
5. Druk **R/**  om de geselecteerde zender te wissen.

NB: De gewiste zender verdwijnt uit de lijst, maar wanneer u in de "Zender Opslaan" Modus bent, zal het kanaal wel in de lijst staan maar "**—Leeg—**" weergeven.

FM VOORKEUZE MODUS

Om naar de FM Preset Modus te schakelen terwijl u in FM Modus bent:

1. Druk **R/** .
2. Gebruik **▶▶**, **◀◀** om "FM Preset Modus" te selecteren.
3. Druk **R/** .
4. Zodra u in FM Voorkeuze Modus bent, gebruikt u simpelweg **▶▶** of **◀◀** om een voorkeuzezender uit een lijst van tien zenders (kanalen) te kiezen. De radio zal vervolgens deze zender spelen.

NB: Het LCD scherm zal het kanaalnummer tonen onder het woord "Preset".





SLAAPTIMER INSTELLEN

Zie aub **SLAAPTIMER INSTELLEN** in de sectie **BASISBEDIENING MP3** van deze handleiding.

N

VOLUME BEDIENING

De volumebediening werkt hetzelfde als in de MP3 Modus. (Zie **VOLUME BEDIENING** in de sectie **BASISBEDIENING MP3**).

AANSLUITING HOOFDTELEFOON

U kunt een hoofdtelefoon met uw telefoon gebruiken voor hands-free gesprekken.

Om de hoofdtelefoon te gebruiken, steek u hem in de **HOOFDTELEFOON** aansluiting aan de achterkant van de handset.

Terwijl de hoofdtelefoon is aangesloten, drukt u  om iemand te bellen, of de telefoon te beantwoorden.

NB: U draagt de hoofdtelefoon met de band in de nek, niet op uw hoofd.



VEILIGHEID EN ZORG



Dit product is ontworpen om u vele jaren plezier te geven, mits goed behandeld. Houd de volgende regels in acht:

- Stel het apparaat niet bloot aan extreme klappen, schokken of schommelingen in vochtigheid.
- Maak zelf geen veranderingen of modificaties aan dit product. (Ongeautoriseerde aanpassingen kunnen u het recht tot het gebruik van het apparaat ontnemen).
- Houd uw speler uit de buurt van sterke magnetische velden. Blootstelling aan magnetische velden kan het geheugen wissen of zelfs beschadigen.
- Stel uw telefoon niet bloot aan direct zonlicht of vochtigheid.
- Maak uw telefoon schoon met een zachte doek, maar gebruik nooit sterke reinigingsmiddelen of schuurmiddelen. Dit zal de afwerking beschadigen.
- Met zo nu en dan de oplaadcontacten van de handset en het basisstation schoon met een gum.

28





N

FM RADIO

Veroorzaakt slechte ontvangst:

- Aluminium platen
- Folie op isolatiemateriaal
- Verwarmingspijpen en andere metalen constructies die radiosignalen verstoren
- U bent te dicht in de buurt van apparaten, zoals magnetron, oven of computer
- Atmosferische gesteldheid, zoals hevige stormen
- Het basisstation staat in een kelder of lagere verdieping van het huis
- Het basisstation is samen met andere elektronische apparaten op het zelfde stopcontact aangesloten
- De Batterij van de handset raakt leeg
- U bent buiten het zendbereik van het basisstation

NB: Als u last hebt van slechte ontvangst, zorg dan dat u de antenne aan de achterkant van het apparaat hebt uitgetrokken.

BATTERIJ VAN DE HANDSET OPLADEN

Wanneer de gebruiksduur van de batterij kort is zelfs als de batterij is opgeladen, vervang dan uw batterij. Bij normaal gebruik, kan uw batterij tenminste een jaar mee.

DE BATTERIJ VERVANGEN

1. Zorg dat de telefoon UIT staat.
2. Schuif het klepje van het batterijvak open.
3. Maak de batterij los van de aansluiting en haal hem uit het batterijvak.
4. Sluit een nieuwe batterij aan en plaats deze in het batterijvak.
5. Plaats de klep van het batterijvak weer terug.
6. Plaats de handset op het basisstation en laad de nieuwe batterij tenminste 15 uur aaneengesloten op.





LET OP: Om het risico van brand of persoonlijke verwondingen te verminderen, gebruikt u een 3,6 V, 1200mAh batterij. Neem contact op met uw winkelier.



PROBLEMEN OPLOSSEN

Als uw Cube Phone niet goed werkt, controleer dan de volgende punten voordat u hem laat repareren.

Wat het probleem ook is, controleer eerst dit:

- U hebt het basisstation correct geïnstalleerd, het zit in het stopcontact en de telefoonlijn is aangesloten.
- De stroomschakelaar van dit stopcontact staat aan.
- U heeft de batterij correct in de handset geplaatst.

Probeer NOOIT zelf iets te repareren of aanpassingen te maken – u kunt het probleem verergeren en de garantie doen vervallen.

MOGELIJKE PROBLEMEN

Problemen met opbellen of beantwoorden:

“Ik heb diverse malen geprobeerd op  te drukken, maar ik kan niet opbellen”

- Haal de adapter uit het basisstation en steek hem er weer in. Druk op  op de onderkant van het basisstation en houd deze ingedrukt totdat IN USE (groene LED) knippert.

“De Informatie van de beller wordt niet weergegeven”

- Controleer bij uw telefoonbedrijf of u een abonnement heeft op nummerweergave.

“Mijn gesprek werd afgebroken toen ik buiten bereik van het basisstation ging. Nu kan ik mijn handset niet gebruiken.”

- Ga met uw handset weer binnen bereik van het basisstation.

“De handset gaat niet over als iemand me belt.”

- Controleer dat het rinkelvolume niet op “off” staat.





N

NIKKEL-METAAL HYDRIDE BATTERIJEN RECYCLEN

Nikkel-metaal hydride batterijen dient u zorgvuldig van het afval te scheiden.



Breng gebruikte batterijen naar een winkel die Ni-MH batterijen recyclet.





SPECIFICATIES

Dit zijn de specificaties van uw Cube Phone:

TYPE	OMSCHRIJVING
Standard	WDCT voor de V.S. DECT voor Europa
Frequentiebereik	2.4GHz ISM voor de V.S. 1880 tot 1990MHz voor Europa
Bandbreedte Kanaal	864MHz for US 1.728MHz voor Europa
Modulatie	GFSK
Spraakcodering	Adaptive Differential Pulse Code Modulation (ADPCM)
Communicatiebereik	Tot 300 meter (984 voet) in open ruimte
Stroomtoevoer basistoestel	Input: AC 120V/60HZ voor de V.S. Output: 9V 200mA / 9V DC 400mA voor de V.S. Input: AC 220-230V/50HZ voor Europa Output: 9V AC 200mA / 9V DC 400mA voor Europa
Stroomtoevoer handset	1 oplaadbare batterij, NiMH AA 3.6V 1200mAh
Oplaadtijd voor handsetbatterij	ongeveer 15 uur
Werkingsijd	Standby: ongeveer 5 dagen Spreken: ongeveer 7 uur
Werkings temperatuur	0°C tot 45°C
Opbergtemperatuur	-20°C tot 60°C
Gewicht	Handset: 335gr (11.8 ons); Base unit: 120gr (4.2 ons)
Afmetingen	Handset: 80 x 80 x 80mm (3,2 x 3,2 x 3,2inches) Base unit: 92 x 98 x 37.8mm (3,6 x 3,9 x 1,5inches)

N



32





N

NB: De technische specificaties van dit product en de inhoud van de handleiding zijn zonder voorafgaande waarschuwing aan veranderingen onderhevig.

OVER OREGON SCIENTIFIC

Bezoek onze website (www.oregonscientific.com) om meer te weten over uw nieuwe product en andere Oregon Scientific producten zoals digitale fotoestellen, gezondheids- en fitnessuitrusting en weerstations. Op deze website vindt u tevens de informatie over onze klantendienst, voor het geval u ons wenst te contacteren.

EG-VERKLARING VAN GELIJKVORMIGHEID

Bij deze verklaart **Oregon Scientific** dat deze [Cube Phone (CU328)] voldoet aan de essentiële eisen en aan de overige relevante bepalingen van Richtlijn 1999/5/EC.

Een kopie van de getekende en gedateerde Conformiteits verklaring is op verzoek beschikbaar via onze Oregon Scientific klanten service."



COUNTRIES RTTE APPROVAL COMPLIED

All EC countries, Switzerland 

and Norway 

