

THERMOMETRE SANS CABLE MULTI-CANAUX ENTREE-SORTIE

MODELE : EMR899
MANUEL D'UTILISATION

INTRODUCTION

Félicitations d'avoir choisi ce Thermomètre EMR-899 Multi-Canaux Entrée-Sortie avec sonde sans câble 433MHz.

Le EMR-899 est un thermomètre de pointe, facile à l'emploi. L'ensemble de base est constitué d'une unité principale - le dispositif thermomètre - et d'une sonde - la sonde thermo.

L'unité principale dispose d'un format d'affichage extra-large de la température intérieure et de la température captée et transmise par la sonde. L'unité principale peut supporter jusqu'à 4 sondes.

L'unité principale peut contrôler les changements de température sur les sites éloignés. Vous pouvez désigner les températures maximale et minimale et une alarme vous avertira lorsque ces limites sont dépassées. Egalement, les températures maximale et minimale des différents sites éloignés peuvent être reçues rapidement.

Aucun branchement n'est nécessaire entre l'unité principale et la sonde. Fonctionnant sur une fréquence de 433MHz, le EMR-899 peut être utilisée aux Etats-Unis ainsi que dans la plupart des pays de l'Europe continentale.

CARACTERISTIQUES PRINCIPALES: UNITE PRINCIPALE

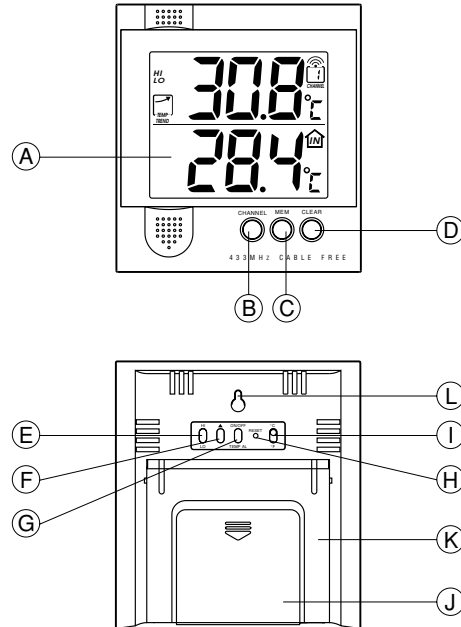

F

(A) AFFICHAGE FORMAT EXTRA-LARGE SUR DEUX LIGNES

Facilite la lecture des températures intérieur et sur le site éloigné.

(B) TOUCHE DE SELECTION DES CANAUX

Sélectionne les différents canaux.

(C) TOUCHE MEMOIRE (MEM)

Rappelle à l'écran des températures maximale et minimale des différents canaux.

(D) TOUCHE D'EFFACEMENT

Efface les températures maximale et minimale des différents canaux.

(E) TOUCHE MAX (HI) / MIN (LO)

Programme les limites de température maximale et minimale des différents canaux.

(F) TOUCHE D'AVANCEMENT (▲)

Programme les cotes de température maximale ou minimale des différents canaux.

(G) TOUCHE D'ACTIVATION/DESACTIVATION D'ALARME DE TEMPERATURE (TEMP AL)

Active ou désactive l'alarme de température des différents canaux.

(H) TOUCHE DE REMISE A ZERO

Remet aux valeurs par défaut les éléments programmés et supprime les températures en mémoire.

(I) COMMUTATEUR °C / °F

Permet de basculer entre les températures en degrés Centigrade (°C) ou degrés Fahrenheit (°F).

(J) COMPARTIMENT A PILES

Accepte deux piles de type AA.

(K) SOCLE RABATTABLE

Permet de poser l'unité principale sur une surface horizontale.

(L) TROU DE FIXATION MURALE

Permet d'accrocher l'unité principale au mur.

**CARACTERISTIQUES PRINCIPALES:
UNITE DEPORTEE**

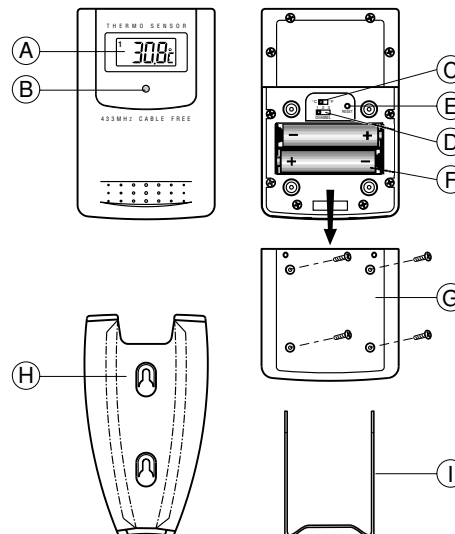



F

- (A) LCD**
Affiche la température captée par la sonde
- (B) TEMOIN LED**
Clignote lorsque la sonde transmet des indications
- (C) COMMUTATEUR °C / °F**
Permet de basculer entre les températures en degrés Centigrade (°C) ou degrés Fahrenheit (°F)
- (D) COMMUTATEUR DE CANAUX**
Désigne le canal utilisé par la sonde: 1, 2 ou 3.
- (E) TOUCHE DE REMISE A ZERO**
Remet tous les éléments programmés aux valeurs par défaut.
- (F) COMPARTIMENT A PILES**
Accepte deux piles de type AAA
- (G) COUVERCLE DU COMPARTIMENT A PILES**
- (H) SUPPORT MURAL**
Reçoit l'unité déportée lors d'une fixation au mur
- (I) SOCLE AMOVIBLE**
Permet de poser la sonde sur une surface horizontale

AVANT DE COMMENCER

Afin d'assurer un fonctionnement optimal,

1. Désignez un canal spécifique à chaque sonde.
2. Installez les piles de la sonde avant celles de l'unité principale.
3. Placez l'unité déportée le plus près possible de l'unité principale, puis effectuez une remise à zéro après (avoir installé les piles). Ceci permettra une meilleure synchronisation entre l'émission et la réception des signaux.

4. Positionnez l'unité déportée et la sonde à l'intérieur du rayon de communication, une distance d'environ 20 à 30 mètres en conditions normales.

Notez toutefois que le rayon de communication est fortement influencé par les matériaux de construction et par l'emplacement de l'unité principale et de la sonde. Essayez plusieurs installations afin d'obtenir le meilleur résultat.

Bien que les sondes soient résistantes aux intempéries, il convient de les positionner à l'abri du soleil et de la pluie ou la neige.

INSTALLATION DES PILES ET SELECTION DU CANAL : SONDE

la sonde déportée utilise deux piles de type AAA. Pour les installer:

1. Dévissez le couvercle du compartiment à piles.
2. Sélectionnez le numéro de canal à l'aide du commutateur CHANNEL.
3. Sélectionnez l'affichage de température °C/°F à l'aide du commutateur.

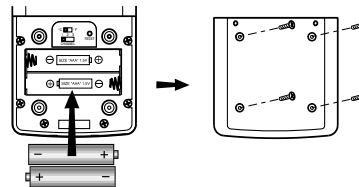

4. Insérez les piles en respectant la polarité indiquée.
5. Remplacez le couvercle, puis revissez les vis.



F

Lorsque le témoin d'usure des piles situé sur l'unité principale s'allume, remplacez les piles de l'unité du canal concerné. (Répétez les étapes de la rubrique "AVANT DE COMMENCER").

Notez qu'une fois le canal attribué à la sonde, ce canal ne peut être changé qu'en enlevant les piles ou en effectuant une remise à zéro.

INSTALLATION ES PILES: UNITE PRINCIPALE

L'unité principale utilise deux piles de type AA. Pour les installer:

1. Ouvrez le compartiment à piles en faisant glisser le couvercle.

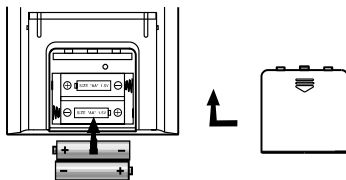

2. Insérez les piles en respectant la polarité indiquée.

3. Refermez le compartiment à piles.

Lorsque le témoin d'usure des piles de la température intérieure s'allume, remplacez les piles. (Répétez les étapes de la rubrique "AVANT DE COMMENCER").

AU PREMIER ABORD

Dès l'installation des piles, les sondes commenceront à transmettre les indications de température à intervalles de 30 secondes.

Egalement, l'unité principale commencera à détecter les signaux dans la minute qui suit l'installation des piles. Dès la bonne réception des signaux, les températures correspondant aux différents canaux seront affichées à la ligne supérieure et la température intérieure à la ligne inférieure. Les indications affichées seront mises à jour environ toutes les 30 secondes.

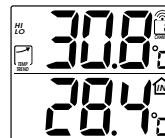

Si aucun signal n'est détecté, l'écran affichera "●●●●" et l'icône d'onde cinétique affichera " [] ". Appuyez simultanément sur CHANNEL et MEM afin de lancer une nouvelle recherche d'une durée de 30 secondes. Cette opération sert à synchroniser l'émission et la réception des sondes et principale.

Répétez cette opération chaque fois que vous constatez un désaccord d'indication de température entre l'unité principale et la sonde concernée.

VERIFICATION DES TEMPERATURES INTERIEURE ET SUR SITE ELOIGNE

La température intérieure est affichée à ligne inférieure de l'écran.

Comme pour les sites ou canaux éloignés, appuyez sur CHANNEL afin de parcourir les différents canaux. Le témoin d'onde cinétique du canal en question indique la bonne réception sur ce canal.



Si aucune indication n'est reçue sur un canal pendant plus de 2 minutes, des blancs "●●●●" seront affichés jusqu'à nouvelle



F

réception des indications. Vérifiez la bonne condition de la sonde. Vous pouvez attendre quelques moments ou bien appuyer simultanément sur CHANNEL et MEM afin de forcer une recherche immédiate. Il est évident qu'aucune indication sera affichée si aucune sonde n'a été attribué au canal en question.



Le témoin des tendances de température affiché à l'écran montre la tendance des indications recueillies au site éloigné en question. Trois tendances (montante, stable et descendante) seront affichées.

Indication de la flèche			
Tendance	Temp. montante	Temp. stable	Temp. descendante

Si la température sort de la plage de mesure de la sonde ou de l'unité principale (voir la fiche technique), l'écran affichera "HHH" ou "LLL".

LECTURE DU TEMOIN D'ONDE CINETIQUE

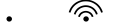
Le témoin d'onde cinétique affiche l'état du signal reçu par l'unité principale. Trois affichages sont possibles:

L'unité effectue une recherche	
Les indications de température sont enregistrées en bonne conditions.	
Signal absent.	

TEMPERATURES MAXIMALE ET MINIMALE

Les températures maximale et minimale, intérieures et de chaque canal, seront automatiquement enregistrées en mémoire. Pour les afficher :

1. Sélectionnez le canal à vérifier.
2. Appuyez une fois sur MEM pour afficher la température maximale, puis une deuxième fois pour afficher la température minimale. Les témoins MAX ou MIN seront affichés à l'écran respectivement.

Pour vider la mémoire, appuyez sur CLEAR. Tous les postes affichés seront éclairés pendant deux secondes, puis l'écran reviendra à l'écran précédent, les températures maximale et minimale ayant été supprimées de la mémoire.

Maintenant, si vous appuyez sur MEM, les températures maximale et minimale auront la même valeur que celles à présent et ne changeront qu'à réception de températures différentes.

LES ALARMES DE TEMPÉRATURE

Les alarmes de température vous permettent de programmer les limites supérieure et inférieure des indications de chaque canal. L'alarme sera déclenchée lorsque l'une de ces limites est dépassée. Pour programmer l'alarme,

1. Sélectionner le canal à programmer.
2. Appuyez sur la touche HI/LO pour afficher la limite supérieure (HI) ou inférieure (LO). Si l'alarme pour la limite en question est désactivée, le message "OFF" sera affiché.





F

3. Programmez la limite supérieure ou inférieure à l'aide de la touche ADVANCE (▲).

S'il s'agit de la première programmation, la limite inférieure commencera à -50°C (-58°F) et la limite supérieure à +70°C (+158°F). Sinon, le point de départ sera la dernière température programmée.

En appuyant sur la touche vous augmenterez la température d'un degré; en gardant la touche enfoncée, les augmentations seront de cinq degrés.

4. Appuyez sur la touche TEMP AL ON/OFF pour éteindre le message "OFF". La limite programmée sera affichée.
5. Appuyez sur la touche HI/LO pour programmer la limite suivante ou revenir à l'écran normal. Le témoin HI ou LO (ou les deux) s'allumera et indiquera l'état de l'alarme.

Lorsqu'une alarme est déclenchée, l'écran affichera le canal concerné et se mettra à clignoter. En l'absence d'une annulation, la sonnerie sonnera pendant une minute. Appuyez sur une touche quelconque pour arrêter momentanément la sonnerie. L'alarme sera déclenchée à nouveau si la température dépasse toujours la limite programmée.

Pour annuler l'alarme, sélectionnez le canal, puis annulez-la à l'aide de la touche TEMP AL ON/OFF.

Si vous avez programmé les limites de plusieurs canaux et ces limites sont dépassées, l'alarme sera déclenchée et l'écran basculera entre les différents canaux concernés à intervalles de cinq secondes.

INTERRUPTION DES SIGNAUX

Si l'affichage d'un canal est interrompu pour une raison inexpliquée, appuyez sur CHANNEL et MEM pour forcer une recherche immédiate. Si cela ne donne aucun résultat :

1. Vérifiez que la sonde sur le canal en question est toujours en place.
2. Vérifiez les piles de la sonde et de l'unité principale. Remplacez-les si nécessaire.
Notez que lorsque la température tombe en dessous de zéro, les piles des sondes situées à l'extérieur gèleront, provoquant une baisse de leur performance et du rayon de communication.
3. Vérifiez que l'émission se fait à l'intérieur du rayon de communication et qu'aucun obstacle et aucune interférence n'entrave l'émission. Si nécessaire, écoutez le rayon de communication.

PARASITAGE

Les signaux émis par d'autres appareils ménagers tels que les sonneries de porte, systèmes de sécurité et de surveillance peuvent entraver ceux de l'appareil et provoquer une défaillance temporaire dans la réception. Ceci est normal et n'influe aucunement sur la performance générale du produit. L'émission et la réception des indications de température reprendront dès que ces interférences baissent.

REMARQUES SUR LES DEGRES °C ET °F

L'unité d'affichage est sélectionnée à l'aide du commutateur °C/°F. Sélectionnez °C pour un affichage en degrés Centigrade ou °F pour un affichage en degrés Fahrenheit.

Notez que la température sur le site éloigné affichée à l'écran de l'unité principale dépend de la position du commutateur °C/°F sur cette unité. Quelque soit la position des commutateurs sur les sondes, les indications seront automatiquement affichées en fonction des paramètres de l'unité principale.



TEMOIN D'USURE DES PILES

Lorsque les piles sont usées, le témoin d'usure des piles sera affiché pour le canal concerné. Le témoin d'usure des piles de l'unité principale sera affiché à l'emplacement de la température intérieure.

UTILISATION DU SOCLE ET DU SUPPORT MURAL

L'unité principale dispose d'un socle rabattable permettant de la placer sur une surface horizontale. Vous pouvez également rabattre le socle et fixer l'unité au mur à l'aide du trou prévu à cet effet.

Sondes est muni d'un support mural et d'un socle amovible. Positionnez l'unité à l'aide de l'un ou l'autre.

Unité principale Fixation murale

Socle

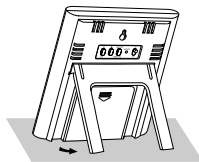

Unité déportée Fixation murale

Socle

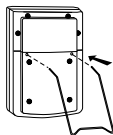
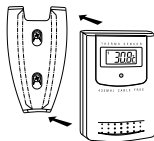

7

TOUCHE DE REMISE A ZERO

Cette touche n'est utilisée qu'en cas de fonctionnement défectueux ou de panne. Enfoncez la touche à l'aide d'un objet à pointe arrondie. Tous les éléments programmés seront remis à leurs valeurs par défaut.

PRECAUTIONS

Ce produit a été conçu pour assurer un bon fonctionnement pendant plusieurs années à condition d'en prendre soin. Certaines précautions s'imposent:

1. Ne pas immerger l'appareil.
2. Ne pas nettoyer l'appareil à l'aide de produits abrasifs ou corrosifs. Ces produits peuvent rayer les parties en plastique et attaquer les circuits électroniques.
3. Ne pas exposer l'appareil aux chocs excessifs, ni aux excès de force, poussière, chaleur, froid ou humidité qui pourraient résulter en un mauvais fonctionnement, le raccourcissement de la vie de l'appareil, l'endommagement des piles et la déformation des composants.
4. Ne pas toucher les composants internes de l'appareil. Ceci rendra nul la garantie et peut causer des dommages. L'appareil ne contient aucun composant pouvant être réparé par l'utilisateur.
5. Utiliser uniquement des piles neuves du type préconisé dans le manuel d'utilisation. Ne pas mélanger piles neuves et piles usées afin d'éviter les fuites.
6. Lire soigneusement le manuel d'instructions avant de faire fonctionner l'appareil.

F

FICHE TECHNIQUE

Mesure de la Température

Unité principale

Mesure de la Température Intérieure

Plage des températures IN affichées : -9.9°C à +70.0°C
(-9.9°F à 158.0°F)

Plage de fonctionnement proposée : -5.0°C à +50.0°C
(23.0°F à 122.0°F)

Limite de résolution de température : 0.1°C (0.2°F)

Mesure de la Température sur site éloigné

Plage des températures OUT affichées : -50.0°C à +70.0°C
(-58°F à 158.0°F)

Plage de fonctionnement proposée : -5.0°C à +50.0°C
(23.0°F à 122.0°F)

Limite de résolution de température : 0.1°C (0.2°F)

Sonde

Plage affiché : -50.0°C à +70.0°C
(-58.0°F à 158.0°F)

Plage de fonctionnement proposée : -20.0°C à +60.0°C
(-4.0°F à 140.0°F)

Limite de résolution de température : 0.1°C (0.2°F)

Fréquence d'émission RF : 433 MHz

Nombre d'unités : 3 maximum

Rayon de Communication RF : 30 mètres maximum

Cycle de sondage de température : 30 secondes environ

Alimentation

Unité principale : utilise 2 piles alcalines
1.5V de type UM-3 /
"AA"

Sonde : utilise 2 piles alcalines
1.5V de type UM-4 /
"AAA"

Poids

Unité principale : 250 gm

Sonde : 100 gm

Dimensions

Unité principale : 117 x 107 x 26 mm

Sonde : 92 x 60 x 21 mm



F

ATTENTION

- Le contenu de ce livret est susceptible de modifications sans avis préalable.
- En raison des restrictions imposées par l'impression, les affichages figurant dans ce livret peuvent différer de ceux du produit.
- Le fabricant et ses fournisseurs déclinent toute responsabilité envers vous ou toute tierce personne pour tout dommage, pertes de bénéfices ou toute autre revendication résultant de l'utilisation de ce produit.
- Le contenu de ce livret ne peut être reproduit sans l'autorisation du fabricant.

A PROPOS D'OREGON SCIENTIFIC

En consultant notre site internet (www.oregonscientific.fr), vous pourrez obtenir des informations sur les produits Oregon Scientific: photo numérique; lecteurs MP3; produits et jeux électroniques éducatifs; réveils; sport et bien-être; stations météo; téléphonie. Le site indique également comment joindre notre service après-vente.

Nous espérons que vous trouverez toutes les informations dont vous avez besoin sur notre site, néanmoins, si vous souhaitez contacter le service client Oregon Scientific directement, allez sur le site www2.oregonscientific.com/service/support ou appelez le 949-608-2848 aux US. Pour des demandes internationales, rendez vous sur le site: www2.oregonscientific.com/about/international/default.asp



F

DÉCLARATION DE CONFORMITE EUROPÉENNE

Cet instrument est muni du module transmetteur. Il est conforme aux conditions requises par l'article 3 des Directives R&TTE 1999/5/EC si il est utilisé à bon escient et si la ou les norme(s) suivante(s) sont respectée(s):

Sécurité des appareils à technologie d'information

(Article 3.1.a de la Directive R&TTE)

norme(s) appliquée(s)

EN 60950-1 : 2001

Compatibilité électromagnétique

(Article 3.1.b de la Directive R&TTE)

norme(s) appliquée(s)

ETSI EN 301 489-1-3 (Ver.1.4.1) : 2002-08

Utilisation efficace du spectre des fréquences radio

(Article 3.2 de la Directive R&TTE Directive)

norme(s) appliquée(s)

ETSI EN 300 220-3 (Ver1.1.1) : 2000-09

Information supplémentaire:

Par conséquent ce produit est conforme à la Directive Basse tension 73 / 23 / EC, à la Directive EMC 89 / 336 / EC et à la Directive R&TTE 1999 / 5 / EC (annexe II) et porte la mention CE correspondante.



Carmelo Cubito

Agrate Brianza (MI) / Italie January 2004

Représentant du fabricant R&TTE

CE

PAYS CONCERNES RTT&E

Tous les pays de l'UE, Suisse **(CH)**
et Norvège **(N)**