



Radio Controlled Projection Alarm Clock
With Indoor/ Outdoor Thermometer and Ice Alert
Model: EW98

USER MANUAL

**Radio Controlled Projection Alarm Clock
With Indoor/ Outdoor Thermometer and Ice Alert
Model: EW98**

USER MANUAL

CONTENTS

Brief Introduction2
Overview2
 Receiver2
 LCD Display4
 Sensor4
Reception of Sensor Signal5
 Operating the Main Unit5
 Operating the Sensor5
Reception of Radio Controlled Time Signal6
Signal Reception Indicator6
Time and Calendar Manual Setting7
Alarm Time Setting7
Using Alarm Function8
To Silence the Alarm8
Using the Projector8
Reading Indoor & Outdoor Temperature Records ..9
Viewing the Min. & Max. Temperature Records ...9
Using Ice Alert Function9
Battery Replacement9
Placement of Main Unit and Sensor10

Precautions10
Specifications11
About Oregon Scientific12
EU-Declaration of Conformity12
FCC Statement12
 Declaration of Conformity13

BRIEF INTRODUCTION

Thank you for your purchase of this Projection Alarm Clock. Please read these instructions carefully and keep the manual well for future reference.

The receiver unit has a clear and easy-to-read display that shows the indoor temperature, time, calendar, the maximum & minimum temperature records in the past 24 hours as well as the outdoor temperature measured and transmitted from the remote sensors. It is able to receive and display readings from up to 3 remote sensors.

The 433 MHz technology means no wire installation is required and you can place the sensors anywhere you like within 30m (100ft) from the main (indoor) unit.

This product is designed to synchronize its date and time automatically once it is within range of the signal from the atomic clock in Germany/England.

OVERVIEW

RECEIVER

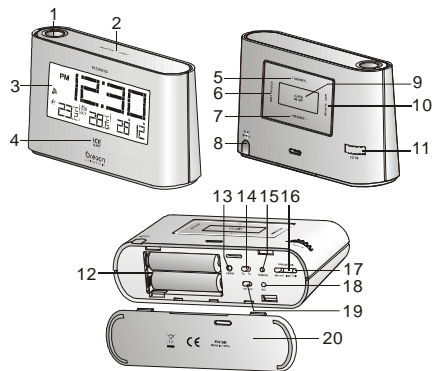

1. Projector:

- Use it to project the time and temperature.

2. SNOOZE/LIGHT key:

- In normal time mode, press it once to turn on the backlight for 5 seconds.
- Press it to silence the current alarm when it is going and enter the snooze mode for 8 minutes.

3. LCD display:

- Displays time, indoor & outdoor temperature, date.

4.Ice alert indicator light:

- Flashes when the outdoor temperature is between -2.0°C(28 °F) and 3.0°C(37 °F).

5.+/CHANNEL key:

- Press it once to switch among Channel 1, 2 and 3.
- Press and hold it for 2 seconds to view the channels automatically Press it again to exit the automatic display mode.
- In time setting mode, press it to increase the setting values.

6.SET CLOCK key:

- In normal time mode, press it once to enter the normal time setting mode.
- In normal time setting mode, press it to step the setting items. Press and hold it to exit the setting mode in any step.
- In normal time setting mode, press it to step the setting items. Press and hold it to exit the setting mode in any step.

7.-/MIN.MAX. key:

- Press it to show the minimum and maximum temperature records in the past 24 hours.
- Press and hold it for 3 seconds to delete the minimum and maximum temperature records.
- In time setting mode, press it to decrease the setting values.

8.DC jack:

- Plug DC adaptor to power the clock.

9.ALARM ON/OFF key:

- Press it once to turn on the backlight and display the alarm time for 5 seconds.
- Press it again to turn on/off the alarm.

10.SET ALARM key:

- Press it once to turn on the backlight for 5 seconds, and at the same time to enter the alarm time setting mode.
- In alarm time setting mode, press it to step the setting items.

11.FOCUS turning knob:

- Focus the projected image.

12.BATTERY COMPARTMENT:

- Accommodates 2 AA size batteries.

13.RESET key:

- Press it to return all values to default values.
- In case of malfunction, the unit may be required to reset.

14.°C/°F slide switch:

- Slide it to switch between Celsius and Fahrenheit.

15.SENSOR key:

- Press it once to turn on the reception of transmitter signal (433 MHz).
- During the reception period, press and hold it for 3 seconds to stop the reception.

16.PROJECTION ON/OFF slide switch:

- Slide it to turn on/off the projector.

17.180° FLIP key:

- Press it to rotate the projected image by 180°.

18.RCC key:

- In normal time mode, press it once to receive the RC signal for reception testing.
- During the reception period, press and hold it for 8 seconds to stop the reception.

19.UK/EU slide switch:

- Slide it to select the country version between EU (Germany) and UK (England).

20.BATTERY DOOR**LCD DISPLAY**

1. Low battery indicator
2. Signal reception indicator
3. Indoor temperature
4. Channel

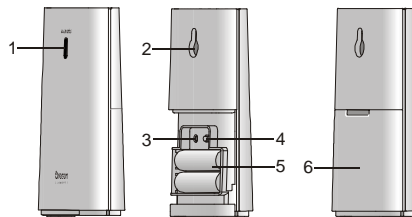
5. Sensor signal**6. Outdoor temperature****7. °C & °F****8. Alarm time & Date****9. Min. and Max. temperature****10. Time****SENSOR****1.LED indicator:**

- Flashes when the remote unit transmits a reading.

2.Wall-mounting holder:

- Supports the sensor on the wall.

3.RESET key:

- Press it to restart the sensor and return all values to default values.

4.CHANNEL slide switch:





- Assign the sensor to channel 1, 2 or 3.

5.BATTERY COMPARTMENT:

- Accommodates 2 AAA size batteries.

6.BATTERY DOOR**RECEPTION OF SENSOR SIGNAL****OPERATING THE MAIN UNIT**

1. Remove the battery door and slide "UK/EU" switch to select the desired country version.
2. Insert 2 new AA size batteries as per the polarity information marked on the battery compartment.
3. Press "RESET" key to restart the clock.
4. Slide "°C/°F" switch to select between Celsius and Fahrenheit.
5. Replace the battery door.
6. Press "+/CHANNEL" key to select the desired channel.

 → 	Main unit is searching for the sensor(s) (the icon will be flashing)
	The sensor(s) cannot be found
	Sensor 1 has been found (the icon will be displayed, but won't flash)
 and "--" (Outdoor temperature Area)	The sensor(s) cannot be found after operating the main unit for 60 minutes

Note When the sensor signal is received, the icon ")))" will be displayed on the LCD.

OPERATING THE SENSOR

1. Remove the battery door and slide "CHANNEL" switch to synchronize the channel with receiver.
2. Insert 2 new AAA size batteries as per the polarity information marked on the battery compartment.
3. Press "RESET" key to restart the clock.
4. Replace the battery door.

Note

- Place the sensor out of direct sunlight and moisture.
- Do not place the sensor more than 30 m (100 ft) from the main (indoor) unit.
- Position the sensor so that it faces the main (indoor) unit, minimizing obstructions such as doors, walls, and furniture.
- Place the sensor in a location with a clear view to the sky, away from metallic or electronic objects.
- Position the sensor close to the main unit during cold winter months as below-freezing temperatures may affect battery performance and signal transmission.

The transmission range may vary depending on many factors. You may need to experiment with various locations to get the best results.

Standard Alkaline batteries contain significant amounts of water. Because of this they will freeze in low temperatures of approximately -12°C (10°F). Disposable Lithium batteries have a much lower threshold for temperature with an estimated freezing range of below -30°C (-22°F).

Wireless ranges can be impacted by a variety of factors such as extremely cold temperatures. Extreme cold may temporarily reduce the effective range between the sensor and the base station. If the unit's performance fails due to low temperature, the unit will resume proper functioning as the temperature rises to within the normal temperature range (i.e. no permanent damage will occur to the unit due to low temperatures).

RECEPTION OF RADIO CONTROLLED TIME SIGNAL

The time and calendar are radio-controlled. The current time and calendar are automatically synchronized with time signal transmitted from Germany/England.

When used for the first time (after inserting batteries or pressing "RESET" key), and then after 5 minutes, the clock will start to receive the time signals. The signal reception indicator will be flashing for 6 minutes.

SIGNAL RECEPTION INDICATOR

The wave segment flashing means time signals are being received. The signal quality could be classified into 3 types:



Note

1. The unit will automatically search for the time signal at 2:00 (3:00 or 4:00 is also available if the signal is not received at 2:00), 8:00, 14:00 and 20:00 each day.
2. Always place the unit away from interfering sources such as TV set, computer, etc.
3. Avoid placing the unit on or next to metal plates.
4. Closed area such as airport, basement, tower block or factory is not recommended.
5. Do not start reception in moving articles such as vehicles or trains.

TIME AND CALENDAR MANUAL SETTING

If you are out of reach of the Radio Controlled sensor or if the reception is not reachable, the time and calendar can be set manually. As soon as the signal of sensor is received again, the clock will automatically synchronize with the exact time and calendar.

1. In normal time mode, press **"SET CLOCK"** key once to enter the time setting mode.
2. Press **"+/CHANNEL"** or **"-/MIN.MAX."** key to change the settings.

3. Press **"SET CLOCK"** to confirm. The setting order is: 12/24-hr format, time, +/-23 hours time difference, year, day/month format, date.
4. Press **"SET CLOCK"** key to save and exit the setting mode.

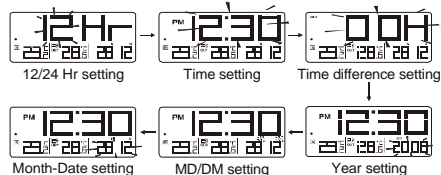

Note

1. During the setting period, press and hold the **"+/CHANNEL"** or **"-/MIN.MAX."** key to speed up the change of settings.
2. Through **"+/23 hours time difference"** setting, the precise time of another area will be shown.

ALARM TIME SETTING

1. In normal time mode, press **"SET ALARM"** key once to enter the alarm time setting mode.
2. Press **"+/CHANNEL"** or **"-/MIN.MAX."** key to set hour/minute.

- Press **"SET ALARM"** key to save and exit the setting mode. "👉" indicates alarm is ON.

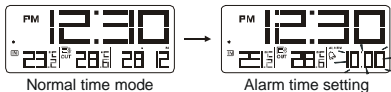

Note

- The alarm will be automatically turned on when you set the alarm time.
- During the alarm time setting period, press and hold **"+/CHANNEL"** or **"-/MIN.MAX."** key to speed up the change of settings.

USING ALARM FUNCTION

- Set the alarm time as the above section.
- In normal time mode, press **"ALARM ON/OFF"** key once to display the current alarm time.
- Press it again to turn alarm ON/OFF.

TO SILENCE THE ALARM

- Press **"SNOOZE/LIGHT"** to silence the alarm for 8 minutes. The "👉" will be flashing.
- Press **"ALARM ON/OFF"** key to turn the alarm off and activate it again after 24 hours.

- If no key is pressed within 120 seconds, the alarm will be turned off and be activated again after 24 hours.

USING THE PROJECTOR

Slide **"PROJECTION ON/OFF"** switch to turn on/off the projector, and project to a dark background within 1-4 meters so that the projected image (time & temperature) will be shown as below:

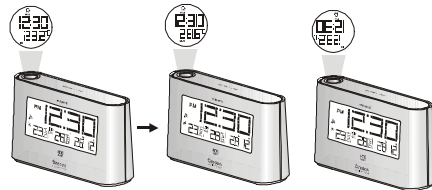

Note

- Slide **"PROJECTION ON/OFF"** to turn on the projection function.
- Press **"SNOOZE/LIGHT"** to turn on the projector for 5 seconds.
- When using DC power adapter, the projector will be turned on all the time.

- The indoor and outdoor temperature will be projected alternatively for 5 seconds.
- If alarm is turn on, the alarm icon “🔔” will also be projected.
- Press “**180 FLIP**” to rotate the projected image by 180°.
- Turn “**FOCUS**” knob to focus the projected image.

READING INDOOR & OUTDOOR TEMPERATURE RECORDS

Slide “**°C/°F**” switch to select between Celsius and Fahrenheit.

Note

- If no signals are received or the transmission is interfered, “--” will appear on the display.
- Relocate the clock or sensor in other positions to try out where your clock receives the signals best. After several trials in vain, please reset the clock thoroughly.

VIEWING THE MIN. & MAX. TEMPERATURE RECORDS

- In normal mode, press “**-/MIN./MAX.**” key once to show the minimum indoor & outdoor temperature records in the past 24 hours.

- Press it twice to show the maximum temperature records.
- Press it once again to exit.

Note Press and hold it for 3 seconds to delete the minimum and maximum temperature records.

MAX.temperature records MIN.temperature records



USING ICE ALERT FUNCTION

If the outdoor temperature range is $-2.0^{\circ}\text{C} \sim 3.0^{\circ}\text{C}$ ($28.4^{\circ}\text{F} \sim 37.4^{\circ}\text{F}$), the ice alert indicator light will be turned on and flash.

BATTERY REPLACEMENT

If the low battery indicator “🔋” displays beside the outdoor temperature, it means that the battery power of transmitter is not enough, and you should replace with 2 AAA size batteries at once.

While if the low battery indicator “🔋” displays beside the time, it indicates that you should replace batteries of the main unit with 2 new AA size batteries.

Low battery indicator



Note

Attention! Please dispose of the used unit or batteries in an ecologically safe manner.



PLACEMENT OF MAIN UNIT AND SENSOR

For the sensor, place the screw on the desired wall and hang the sensor by the recessed hole in the back of it or simply place it on the desktop.

For the main unit, you can just place it on the table by itself.



PRECAUTIONS

This product is engineered to give you years of satisfactory service if you handle it carefully. Here are a few precautions:

- Do not cover the ventilation holes. Make sure items that are nearby such as newspapers, tablecloths, curtains etc cannot accidentally cover the ventilation holes.
- Do not subject the unit to excessive force, shock, dust, temperature or humidity, which may result in malfunction, shorter electronic life span, damaged battery and distorted parts.
- Placement of this product on wood surfaces with certain types of finishes, such as clear varnish, may result in damage to the finish. Consult the furniture manufacturer's care instructions for direction as to the types of objects that may safely be placed on the wood surface. Oregon Scientific shall not be responsible for any damage to wood surfaces from contact with this product.
- Do not immerse the unit in water. If you spill liquid over it, dry it immediately with a soft, lint-free cloth.
- Do not clean the unit with abrasive or corrosive materials.

- Do not tamper with the unit's internal components. Doing so will invalidate the warranty on the unit and may cause unnecessary damage. The unit contains no user-serviceable parts.
- Only use fresh batteries as specified in the user's instructions. Do not mix new and old batteries.
- Due to printing limitations, the displays shown in this manual may differ from the actual display.
- The contents of this manual may not be reproduced without the permission of the manufacturer.
- Do not dispose this product as unsorted municipal waste. Collection of such waste separately for special treatment is necessary.

Note

The technical specifications for this product and the contents of the user manual are subject to change without notice.

SPECIFICATIONS

TYPE	DESCRIPTION
MAIN UNIT	
L x W x H	138 x 42 x 82 mm (5.43 x 1.65 x 3.23 in)
Weight	196g
Signal frequency	433 MHz
Temperature range	-5°C to 50°C (23°F to 122°F)
Temperature resolution	0.1°C (0.2°F)
Ice alert temperature range	3°C to -2°C (37°F to 28°F)
Power	2 x AA 1.5V batteries
REMOTE UNIT (EW-99)	
L x W x H	58 x 23 x 100 mm (2.28 x 0.9 x 3.94 in)
Weight	
Signal frequency	433 MHz
Number of channel	3
Transmission range	30 m (98 ft) unobstructed
Temperature range	-20°C to 60°C (-4°F to 140°F)
Power	2 x AAA 1.5V batteries

ABOUT OREGON SCIENTIFIC

Visit our website (www.oregonscientific.com) to learn more about Oregon Scientific products such as digital cameras; MP3 players; children's electronic learning products and games; projection clocks; health and fitness gear; weather stations; and digital and conference phones. The website also includes contact information for our Customer Care department in case you need to reach us, as well as frequently asked questions and customer downloads.

We hope you will find all the information you need on our website, however if you're in the US and would like to contact the Oregon Scientific Customer Care department directly, please visit: <http://www2.oregonscientific.com/service/default.asp>

OR

Call 1-800-853-8883.

For international inquiries, please visit: www2.oregonscientific.com/about/international.asp



EU-DECLARATION OF CONFORMITY

Hereby, Oregon Scientific, declares that the Radio Controlled Projection Alarm Clock with Indoor/Outdoor Thermometer and Ice Alert (Model EW98) is in compliance with the essential requirements and other relevant provisions of Directive 1999/5/EC.

A copy of the signed and dated Declaration of Conformity is available on request via our Oregon Scientific Customer Service.



COUNTRIES RTTE APPROVAL COMPLIED

ALL EU countries, Switzerland 
and Norway 

FCC STATEMENT

This device complies with Part 15 of the FCC Rules. Operation is subject to the following two conditions: (1) This device may not cause harmful interference, and (2) This device must accept any interference received, including interference that may cause undesired operation.

WARNING Changes or modifications not expressly

approved by the party responsible for compliance could void the user's authority to operate the equipment.

NOTE This equipment has been tested and found to comply with the limits for a Class B digital device, pursuant to Part 15 of the FCC Rules. These limits are designed to provide reasonable protection against harmful interference in a residential installation. This equipment generates, uses and can radiate radio frequency energy and, if not installed and used in accordance with the instructions, may cause harmful interference to radio communications. However, there is no guarantee that interference will not occur in a particular installation. If this equipment does cause harmful interference to radio or television reception, which can be determined by turning the equipment off and on, the user is encouraged to try to correct the interference by one or more of the following measures:

- Reorient or relocate the receiving antenna.
- Increase the separation between the equipment and receiver.
- Connect the equipment into an outlet on a circuit different from that to which the receiver is connected.
- Consult the dealer or an experienced radio / TV technician for help.

DECLARATION OF CONFORMITY

The following information is not to be used as contact for support or sales. Please call our customer service number (listed on our website at www.oregonscientific.com or on the warranty card for this product) for all inquiries instead.

We

Name: Oregon Scientific, Inc.
 Address: 19861 SW 95th Ave., Tualatin,
 Oregon 97062 USA
 Telephone No.: 1-800-853-8883

Declare that the product

Product No.: EW98
 Product Name: Radio Controlled Projection
 Alarm Clock With Indoor/ Outdoor
 Thermometer and Ice Alert
 Manufacturer: IPM Concepts Limited
 Address: Block C, 9/F, Kaiser Estate,
 Phase 1,41 Man Yue St.,
 Hung Hom, Kowloon,
 Hong Kong

is in conformity with Part 15 of the FCC Rules. Operation is subject to the following two conditions:

- 1) This device may not cause harmful interference.
- 2) This device must accept any interference received, including interference that may cause undesired operation.

**Orologio radiocontrollato con proiezione
dell'ora e della temperatura
Modello: EW98**

MANUALE PER L'UTENTE

INDICE

Introduzione	2	Dellatemperatura °C o °F	9
Panoramica	2	Visualizzazione Delle Rilevazioni Minime e Massime Della Temperatura	9
Ricevitore	2	Allarme Ghiaccio	9
Display LCD	4	Sostituzione Delle Batterie	9
Sensore	4	Posizionamento Dell'unità Principale e Del Sensore	10
Ricezione Del Segnale Del Sensore	5	Precauzioni	10
Funzionamento Dell'orologio	5	Dati Tecnici	11
Funzionamento Del Sensore	5	Informazioni Su Oregon Scientific	12
Ricezione Del Segnale Orario Radiocontrollato	6	Dichiarazione Di Conformita'ue	12
Indicatore Della Ricezione Del Segnale	6		
Impostazione Manuale Di Ora E Data	7		
Impostazione Dell'ora Della Sveglia	7		
Utilizzo Della Sveglia	8		
Silenziamento Della Sveglia	8		
Uso Della Proiezione	8		
Utilizzo Della Funzione Di Retroilluminazione	9		
Alternanza Tra Le Unità Di Misura			

INTRODUZIONE

Grazie per aver acquistato questo orologio radiocontrollato con proiezione dell'ora e della temperatura. Leggere attentamente queste istruzioni e conservare il manuale per riferimento futuro.

L'unità ricevente permette la chiara visualizzazione della temperatura interna, rilevazione delle massime e delle minime delle ultime 24 ore e della temperatura esterna rilevata e trasmessa dai sensori remoti. È in grado di ricevere e visualizzare le rilevazioni di un numero massimo di 3 sensori remoti.

La tecnologia 433 MHz consente di non installare cavi e di posizionare i sensori in qualsiasi punto entro 30 m dall'unità (interna) principale.

PANORAMICA

RICEVITORE

1. Proiettore:

- Consente di proiettare l'ora e la temperatura.

2. Tasto SNOOZE/LIGHT:

- In modalità normale, premerlo una volta per attivare la retroilluminazione per 5 secondi.

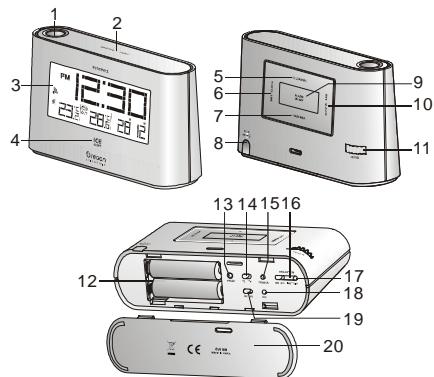

- Premerlo per silenziare la sveglia e attivare la modalità Snooze per 8 minuti.

3. Display LCD:

- Visualizza le informazioni relative alla temperatura interna ed esterna, all'ora e alla data.

4. Indicatore dell'allarme ghiaccio:

- Lampeggia quando la temperatura esterna oscilla tra i -2.0°C e i 3.0°C .

5. Tasto +/CHANNEL:

- Premerlo una volta per alternare il canale 1, 2 e 3.
- Tenere premuto per 2 secondi per visualizzare automaticamente i canali. Premere nuovamente per abbandonare la modalità di visualizzazione automatica.
- In modalità impostazione dell'ora, premerlo per aumentare i valori dell'impostazione.

6. Tasto SET CLOCK:

- In modalità normale, premerlo una volta per accedere alla modalità di impostazione normale dell'ora.
- In modalità impostazione normale dell'ora, premere per scorrere le voci delle impostazioni. Tenere premuto per abbandonare la modalità di impostazione in qualsiasi momento.

7. Tasto -/MIN./MAX.:

- Premerlo una volta per visualizzare le rilevazioni massime e minime della temperatura delle ultime 24 ore.
- Tenerlo premuto per 3 secondi per eliminare le rilevazioni massime e minime memorizzate.
- In modalità impostazione dell'ora, premere per diminuire i valori dell'impostazione.

8. Ingresso DC:

- Inserire l'alimentatore DC per alimentare l'orologio ed utilizzare la proiezione.

9. Tasto ALARM ON/OFF:

- Premerlo una volta per attivare la retroilluminazione e visualizzare l'ora della sveglia per 5 secondi.
- Premere nuovamente per attivare / disattivare la sveglia.

10. Tasto SET ALARM:

- Premere una volta per attivare la retroilluminazione per 5 secondi e contemporaneamente accedere alla modalità di impostazione della sveglia
- In modalità di impostazione dell'ora della sveglia, premere per accedere alle voci di impostazione.

11. Manopola FOCUS:

- Consente di mettere a fuoco l'immagine proiettata.

12. VANO BATTERIE:

- Alloggia due batterie di tipo AA.

13. tasto RESET:

- Premerlo per ripristinare tutti i valori predefiniti.
- In caso di malfunzionamento può rendersi necessario ripristinare l'unità tramite il tasto Reset.

14. Selettore °C/°F:

- Spostarlo per selezionare l'unità di visualizzazione della temperatura (gradi Celsius o gradi Fahrenheit).

15. Tasto SENSOR:

- Premerlo una volta per avviare la ricerca di un sensore.
- Durante la ricezione, tenerlo premuto per 3 secondi per interrompere la ricezione.

16. Levetta PROJECTION ON/OFF:

- Spostarla per attivare o disattivare la proiezione.

17. Tasto 180° FLIP:

- Premere per ruotare l'immagine proiettata di 180°.

18. Tasto RCC:

- In modalità normale, premere una volta per ricevere il segnale RC per testare la ricezione.
- Durante la ricezione del segnale tenere premuto il pulsante per 8 secondi per interrompere la ricezione.

19. Levetta UK/EU:

- Spostarla per scegliere il proprio fuso orario tra EU (Germania) e UK (Inghilterra).

20. COPERTURA VANO BATTERIE

DISPLAY LCD

1. Indicatore di batteria in esaurimento
2. Indicatore della ricezione del segnale orario
3. Temperatura interna
4. Canale
5. Segnale del sensore
6. Temperatura esterna
7. °C e °F
8. Impostazione dell'ora e data
9. Temperatura minima e massima
10. Ora



SENSORE

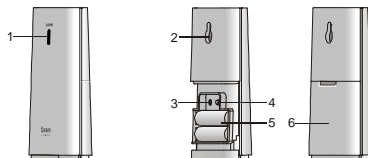

1. Indicatore LED:

- Lampeggia quando l'unità remota trasmette una rilevazione.

2. Supporto per montaggio a muro:

- Sostiene il sensore se appeso al muro.

3. Tasto RESET:

- Premerlo per riavviare il sensore e ripristinare tutti i valori predefiniti.

4. Selettore CHANNEL:

- Associa il sensore al canale 1, 2 o 3.



5. VANO BATTERIE

- Predisposto per 2 batterie di tipo AAA.

6. COPERTURA VANO BATTERIE**RICEZIONE DEL SEGNALE DEL SENSORE****FUNZIONAMENTO DELL'OROLOGIO**

1. Rimuovere la copertura del vano batterie e inserire 2 batterie nuove di tipo AAA rispettando la polarità indicata sul vano.
2. Premere "**RESET**" per riavviare l'unità principale.

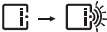
3. Spostare la levetta "**°C/°F**" per scegliere tra gradi Celsius o Fahrenheit.
4. Riposizionare la copertura del vano batterie.
5. Premere "**CHANNEL**" per scegliere il canale desiderato.

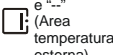
	L'unità principale è alla ricerca del/i sensore/i (l'icona lampeggia)
	Impossibile trovare il/i sensore/i
	Sensore 1 rilevato (l'icona viene visualizzata ma non lampeggia)
	Non è possibile rilevare il/i sensore/i dopo che l'unità è in funzione da 60 minuti.

NOTA Quando viene ricevuto il segnale del sensore, sul display viene visualizzata l'icona "»".

FUNZIONAMENTO DEL SENSORE

1. Rimuovere la copertura del vano batterie e spostare la levetta "**CHANNEL**" per scegliere il canale di rilevazione della temperatura sincronizzato con il ricevitore.
2. Inserire 2 batterie nuove di tipo AAA rispettando la polarità indicata sul vano batterie.
3. Premere "**RESET**" per riavviare il sensore.

4. Riposizionare la copertura del vano batterie. Suggerimento: Il campo di trasmissione può variare in base a molti fattori. È possibile dover provare diverse posizioni prima di ottenere i risultati migliori.

Le batterie alcaline standard contengono un'alta percentuale d'acqua, per questo motivo gelano alle basse temperature, a circa -12°C (10°F). Le batterie al litio hanno invece una soglia molto inferiore, e gelano approssimativamente sotto i -30 C .

Quando si è in modalità senza fili, sul campo influiscono diversi fattori, tra cui le temperature particolarmente rigide. Il freddo intenso può ridurre temporaneamente il campo d'azione tra il sensore e la stazione base. Se le prestazioni dell'unità sono scarse a causa delle basse temperature, l'unità ricomincerà a funzionare correttamente a mano a mano che la temperatura aumenta fino a rientrare nella norma (quindi l'unità non subirà alcun danno permanente a causa delle basse temperature).

RICEZIONE DEL SEGNALE ORARIO RADIOCONTROLLATO

Ora e data sono radiocontrollate. L'ora e la data correnti si sincronizzano automaticamente con il segnale orario trasmesso da Germania/Inghilterra.

Alla attivazione del prodotto (dopo l'inserimento delle batterie o dopo aver premuto il pulsante RESET) e dopo 5 minuti dalla stessa, l'orologio darà il via alla ricerca del segnale di radiocontrollo. Durante la fase di ricezione del segnale l'icona apposita lampeggerà per circa 7 minuti.

INDICATORE DELLA RICEZIONE DEL SEGNALE

Il segmento delle onde che lampeggia indica che vengono ricevuti i segnali orari. La qualità del segnale può essere classificata in tre livelli:



NOTA

1. L'unità avvia automaticamente la ricerca del segnale orario ogni giorno alle 2:00 (se il segnale non viene ricevuto alle 2:00, anche alle 3:00 o alle 4:00), alle 8:00, alle 14:00 e alle 20:00.
2. Collocare sempre l'unità lontano da fonti di interferenze come televisori, computer etc.
3. Evitare di collocare l'unità sopra o vicino a piastre metalliche.
4. Non è consigliato l'uso in aree chiuse come aeroporti, cantine, grattacieli o fabbriche.
5. Non dare inizio alla ricezione su un mezzo in movimento, come un'automobile o un treno.

IMPOSTAZIONE MANUALE DI ORA E DATA

Se ci si trova fuori dal raggio d'azione del segnale di radiocontrollo, ora e data possono essere impostate manualmente. Non appena il segnale del sensore viene nuovamente ricevuto, l'orologio sincronizza automaticamente ora e data esatte.

1. In modalità normale, premere una volta **"SET CLOCK"** per accedere alla modalità di impostazione dell'ora.
2. Premere **"+/CHANNEL"** o **"-/MIN.MAX."** per modificare le impostazioni.
3. Premere **"SET CLOCK"** per confermare. L'ordine delle impostazioni è: formato ora 12-24, ora, differenza oraria +/- 23, anno, formato giorno/mese, data.
4. Premere **"SET CLOCK"** per salvare e uscire dalla modalità di impostazione.

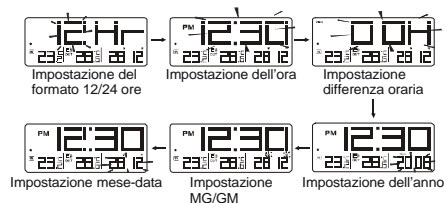

NOTA

1. Durante l'impostazione, tenere premuto **"+/CHANNEL"** o **"-/MIN.MAX."** per velocizzare la modifica delle impostazioni.
2. Attraverso l'impostazione "differenza oraria +/- 23" viene visualizzata l'ora esatta di un'altra zona.

IMPOSTAZIONE DELL'ORA DELLA SVEGLIA

1. In modalità normale, premere una volta **"SET ALARM"** per accedere alla modalità di impostazione dell'ora.
2. Premere **"+/CHANNEL"** o **"-/MIN.MAX."** per impostare ora/minuti.
3. Premere **"SET ALARM"** per salvare e uscire dalla modalità di impostazione. Il simbolo "👤" indica che la sveglia è attiva.

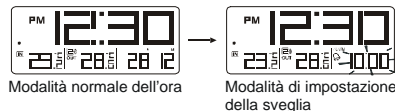

NOTA

1. La sveglia si attiva automaticamente quando si imposta l'ora della sveglia.
2. Durante l'impostazione dell'ora della sveglia,

tenere premuto **“+/CHANNEL”** o **“-/MIN.MAX.”** per velocizzare la modifica delle impostazioni.

UTILIZZO DELLA SVEGLIA

1. Impostare l'ora della sveglia come spiegato in precedenza.
2. In modalità normale dell'ora, premere una volta **“ALARM ON/OFF”** per visualizzare l'ora corrente della sveglia.
3. Premere nuovamente per attivare / disattivare la sveglia.

SILENZIAMENTO DELLA SVEGLIA

1. Premere **“SNOOZE/LIGHT”** per silenziare la sveglia per 8 minuti. Il simbolo “” comincerà a lampeggiare.
2. Premere qualsiasi altro tasto per spegnere la sveglia e per attivarla nuovamente dopo 24 ore.
3. Se non viene premuto nessun tasto entro 120 secondi, la sveglia si spegnerà e si riattiverà dopo 24 ore.

USO DEL PROIETTORE

Spostare **“PROJECTION ON/OFF”** per attivare/

disattivare la proiezione e proiettare su uno sfondo scuro entro 1-4 metri in modo che l'ora venga visualizzata come qui sotto:

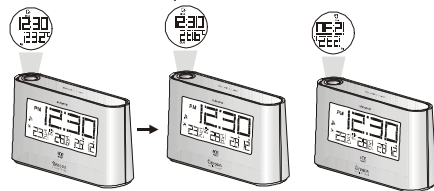

NOTA

1. Spostare **“PROJECTION ON/OFF”** per attivare la funzione di proiezione.
2. Premere **“SNOOZE/LIGHT”** per attivare la proiezione per 5 secondi.
3. Quando si usa l'alimentatore DC, la proiezione rimane attiva continuamente.
4. Se la sveglia è attiva, verrà proiettata anche l'icona della sveglia “”.
5. Premere **“180 FLIP”** per ruotare l'immagine proiettata di 180°.
6. Ruotare la manopola **“FOCUS”** per mettere a fuoco l'immagine proiettata.

UTILIZZO DELLA FUNZIONE DI RETROILLUMINAZIONE

In modalità normale, premere una volta “CHANNEL” o “MIN./MAX.” per attivare la retroilluminazione per 5 secondi.

ALTERNANZA TRA LE UNITÀ DI MISURA DELLA TEMPERATURA °C e °F

Spostare la levetta “°C/°F” per scegliere tra gradi Celsius o Fahrenheit.

VISUALIZZAZIONE DELLE RILEVAZIONI MINIME E MASSIME DELLA TEMPERATURA

1. In modalità normale premere una volta il pulsante “MIN/MAX” per visualizzare i dati della temperatura interna ed esterna delle ultime 24 ore.
2. Premere due volte per visualizzare i dati della temperatura massima memorizzati.
3. Premere nuovamente per uscire.

Rilevazioni MAX.
della temperatura



Rilevazioni MIN.
Della temperatura



NOTA

Tenere premuto per 3 secondi per eliminare le rilevazioni massime e minime memorizzate.

ALLARME GHIACCIO

Se la temperatura rilevata dal sensore remoto scende tra i 3°C e i -2 °C, l'indicatore LED lampeggia e smetterà di lampeggiare quando la temperatura sarà uscita da questa fascia.

SOSTITUZIONE DELLE BATTERIE

Se l'indicatore di batteria in esaurimento visualizza l'icona “” accanto alla temperatura esterna, significa che l'alimentazione del sensore non è sufficiente e che è necessario sostituire le batterie con 2 batterie di tipo AAA.

Se invece l'indicatore di batteria in esaurimento visualizza l'icona “” accanto alla temperatura interna, significa che è necessario sostituire le batterie dell'unità principale con 2 batterie nuove di tipo AAA.

Indicatore di batteria in esaurimento



NOTA

Attenzione! Smaltire l'unità o le batterie usate nel pieno rispetto dell'ambiente.

**POSIZIONAMENTO DELL'UNITÀ PRINCIPALE E DEL SENSORE**

Per il sensore, inserire la vite sulla parete e appendere il sensore utilizzando il foro sul retro, oppure appoggiarlo su un tavolo.

Per l'unità principale, posizionarla su un tavolo.

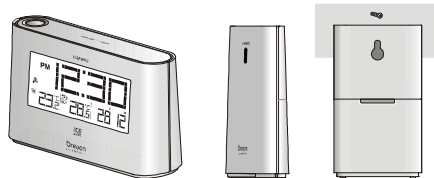
**PRECAUZIONI**

L'unità è stata progettata per fornire un servizio soddisfacente per diversi anni, purché manipolata con attenzione. Di seguito sono riportate alcune importanti precauzioni:

- Non sottoporre il prodotto a forza eccessiva, urti, polvere, sbalzi eccessivi di temperatura o umidità.
- Non otturare i fori di aerazione con oggetti come giornali, tende, etc.
- Non immergere l'unità in acqua. Se si versa del liquido sul prodotto, asciugarlo immediatamente con un panno morbido e liscio.
- Non pulire l'unità con materiali abrasivi o corrosivi.
- Non manomettere i componenti interni. In questo modo si invalida la garanzia.
- Oregon Scientific declina ogni responsabilità per eventuali danni alle finiture causati dal posizionamento del prodotto su determinati tipi di legno. Consultare le istruzioni fornite dal fabbricante del mobile per ulteriori informazioni.
- Utilizzare solo batterie nuove. Non mescolare batterie nuove con batterie vecchie.
- Non smaltire le batterie vecchie come rifiuto

indifferenziato. È necessario che questo rifiuto venga smaltito mediante raccolta differenziata per essere trattato in modo idoneo.

- Alcune unità sono dotate di una striscia di sicurezza per le batterie. Rimuovere la striscia dal vano batterie prima del primo utilizzo.
- Al momento dello smaltimento del prodotto, attenersi alla nota relativa in allegato.
- Il contenuto di questo manuale non può essere ristampato senza l'autorizzazione del fabbricante.
- Le immagini del manuale possono differire dalla realtà.

NOTA

Le specifiche tecniche di questo prodotto e il contenuto del manuale sono soggetti a modifiche senza preavviso

DATI TECNICI

TIPO	DESCRIZIONE
UNITÀ PRINCIPALE	
B x P x A	81 x 38 x 137 mm (3.19 x 1.5 x 5.39 in)
Peso	196g
Frequenza segnale	433 MHz
Campo di misurazione temp. Interna	-5°C to 50°C (23°F to 122°F)
Range temperatura Allarme Ghiaccio	3°C to -2°C (37°F to 28°F)
Alimentazione	2 x AA 1.5V
UNITÀ REMOTA (EW-99)	
B x P x A	58 x 23 x 100 mm (2.28 x 0.9 x 3.94 in)
Peso	52g
Frequenza segnale	433 MHz
Canali	3
Campo di trasmissione ostruzioni	30 m (98 ft) unobstructed
Campo di misurazione temp. Interna	-20°C to 60°C (-4°F to 140°F)
Alimentazione	2 x AAA 1.5V

INFORMAZIONI SU OREGON SCIENTIFIC

Per avere maggiori informazioni sui nuovi prodotti Oregon Scientific visita il nostro sito internet www.oregonscientific.it, dove potrai trovare tutte le informazioni di cui hai bisogno. Per ricerche di tipo internazionale puoi visitare invece il sito www2.oregonscientific.com/about/international.asp.

DICHIARAZIONE DI CONFORMITA' UE

Con la presente Oregon Scientific dichiara che questo prodotto (Modello EW98) è conforme ai requisiti essenziali ed alle altre disposizioni pertinenti stabilite dalla direttiva 1999/5/ CE. Una copia firmata e datata della Dichiarazione di Conformità è disponibile, su richiesta, tramite il servizio clienti della Oregon Scientific.



PAESI CONFORMI ALLA DIRETTIVA R&TTE

Tutti i Paesi Europei, Svizzera (CH)
e Norvegia (N)

**Réveil projecteur radio-piloté Avec
thermomètre intérieur / extérieur et alerte
de niveau de gel
Modèle : EW98**

MANUEL DE L'UTILISATEUR

TABLE DES MATIERES

Introduction	2
Vue D'ensemble	2
Récepteur	2
Ecran LCD	4
Sonde	5
Réception Du Signal De La Sonde	5
Fonctionnement De L'unité Principale	5
Fonctionnement De La Sonde	6
Reception Du Signal De L'heure Radio-Pilotee	6
Indicateur De Reception Du Signal	6
Reglage Manuel De L'heure Et Du Calendrier	7
Reglage De L'heure De L'alarme	8
Utilisation De La Fonction Alarme	8
Couper Le Son De L'alarme	8
Avec Le Projecteur	8

Utilisation De La Fonction Rétro-éclairag	9
Alterner Entre Les Indices De Température °C & °F	9
Afficher Les Relevés De Température Mini. et Maxi.	9
Avertisseur De Gel	10
Remplacement Des Piles	10
Positionner L'appareil Principal Et La Sonde	10
Precautions	11
Caracteristiques	12
A Propos D'oregon Scientific	12
Eu - Declaration De Conformité	12

INTRODUCTION

Nous vous remercions pour avoir fait l'acquisition de ce Réveil projecteur radio-piloté Avec thermomètre intérieur / extérieur et alerte de niveau de gel. Veuillez lire attentivement ces instructions et conserver ce manuel pour toute référence ultérieure.

Le récepteur est équipé d'un écran clair affichant les relevés de température intérieure et les minima et maxima des dernières 24 heures comme la température extérieure mesurée et transmise depuis les sondes externes. Ce modèle est à même de recevoir et d'afficher les relevés de trois sondes maximum.

Grâce à la technologie 433 MHz, aucune installation de câble n'est nécessaire et vous pouvez placer les sondes où vous le souhaitez dans un rayon de 30 m (100 pieds) de l'appareil principal (intérieur).

VUE D'ENSEMBLE

RÉCEPTEUR

1. Projecteur:

- Utilisez le projecteur pour projeter l'heure.

2. Touche SNOOZE / LIGHT:

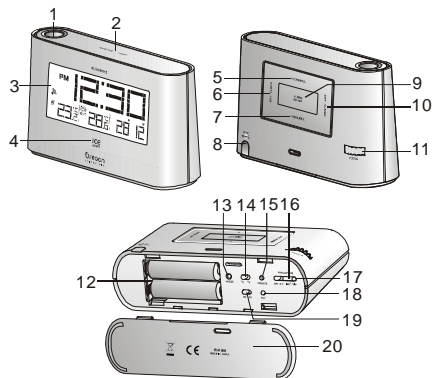

- En mode d'heure standard, appuyez une fois pour activer le rétro-éclairage pendant 5 secondes.
- Appuyez sur cette touche pour couper le son de l'alarme actuelle et pour activer le mode snooze (rappel d'alarme) pendant 8 minutes.

3. Ecran LCD:

- Affiche les relevés de température intérieure, heure & date.

4. Indicateur d'alerte du niveau de gel :

- Clignote si la température extérieure se situe entre -2°C (28°F) et 3°C (37°F).

5. Touche +/CHANNEL :

- Appuyez une fois sur cette touche pour alterner entre le canal 1, 2 et 3.
- Appuyez et maintenez-la pendant 2 secondes pour afficher automatiquement les canaux. Appuyez une nouvelle fois sur cette touche pour sortir du mode d'affichage automatique.
- En mode de réglage de l'heure, appuyez sur cette touche pour augmenter les valeurs.

6. Touche SET CLOCK :

- En mode d'heure standard, appuyez une fois sur cette touche pour entrer dans le mode de réglage de l'heure standard.
- En Mode de réglage de l'heure standard, appuyez sur cette touche pour entrer dans les éléments de réglage. Appuyez et maintenez-la pour sortir du mode réglage dans toutes les situations.

7. Touche -/MIN.MAX. :

- Appuyez sur cette touche pour afficher les relevés de températures minimum et maximum des dernières 24 heures.
- Appuyez et maintenez-la pendant 3 secondes

pour supprimer les relevés.

- En Mode de réglage de l'heure, appuyez sur cette touche pour diminuer les valeurs.

8. Prise CC:

- Branchez l'adaptateur secteur CC pour alimenter l'horloge.

9. Touche ALARM ON/OFF :

- Appuyez une fois sur cette touche pour activer le rétro-éclairage et afficher l'heure de l'alarme pendant 5 secondes.
- Appuyez une nouvelle fois pour désactiver / activer l'alarme.

10. Touche SET ALARM :

- Appuyez une fois pour activer le rétro éclairage pendant 5 secondes et en même temps entrer dans le mode de réglage de l'alarme
- En Mode de réglage de l'heure de l'alarme, appuyez sur cette touche pour entrer dans les éléments de réglage.

11. Molette FOCUS:

- Mise au point de l'image projetée.

12. Compartiment Des Piles :

- Contient 2 piles AA.

13. Touche RESET :

- Appuyez pour rétablir tous les réglages à leurs valeurs par défaut.
- Il se peut que vous deviez réinitialiser l'appareil en cas de dysfonctionnement.

14. Encoche °C / °F :

- Faites glisser l'encoche pour alterner entre les Celsius et Fahrenheit.

15. Touche SENSOR :

- Appuyez une fois pour effectuer une recherche de sonde.
- Pendant la période de réception, appuyez et maintenez cette touche pendant 3 secondes pour arrêter la réception.

16. Encoche PROJECTION ON / OFF:

- Faites glisser l'encoche pour désactiver / activer le projecteur.

17. Touche 180° FLIP:

- Appuyez sur cette touche pour faire tourner l'image projetée à 180°.

18. Touche RCC:

- En mode d'heure standard, appuyez une fois pour recevoir le signal RC afférent au test de réception.
- Pendant la période de réception, maintenez appuyé le bouton 8 secondes pour arrêter la réception

19. Encoche UK / EU :

- Faites glisser l'encoche pour sélectionner le pays entre EU (Allemagne) et UK (Angleterre).

20. Couverture Du Compartiment Des Piles

ECRAN LCD

1. Indicateur de faiblesse de la pile
2. Indicateur de réception du signal
3. Température intérieure
4. Canal
5. Signal de la sonde
6. Température extérieure
7. °C / °F
8. l'heure de l'alarme & date
9. Température mini. & maxi.
10. Heure



SONDE

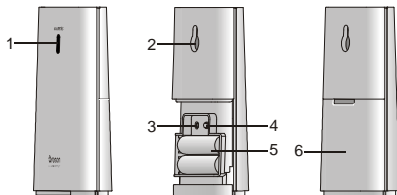

1. Voyant LED :

- Clignote lorsque la sonde externe transmet les données.

2. Support de fixation murale :

- Permet de fixer la sonde sur un mur.

3. Touche RESET :

- Appuyez pour redémarrer la sonde et rétablir tous les réglages à leurs valeurs par défaut.

4. Encoche CHANNEL :

- Permet d'affecter la sonde au canal 1, 2 ou 3.

5. Compartiment Des Piles :

- Contient 2 piles AAA.

6. Couvercle Du Compartiment Des Piles

RÉCEPTION DU SIGNAL DE LA SONDE

FONCTIONNEMENT DE L'UNITÉ PRINCIPALE

1. Retirez le couvercle du compartiment des piles et insérez 2 piles AAA neuves en respectant les polarités indiquées sur le couvercle.
2. Appuyez sur la touche « **RESET** » pour redémarrer de l'appareil principal.
3. Poussez l'encoche « **°C / °F** » pour choisir entre les °C et °F.
4. Remettez le couvercle du compartiment des piles en place.
5. Appuyez sur la touche « **CHANNEL** » pour sélectionner le canal désiré.

	L'appareil principal est à la recherche de la/des sonde(s) (l'icône clignote)
	La/les sonde(s) est/sont introuvable(s).
	La sonde 1 a été trouvée. (l'icône s'affichera mais ne clignotera pas)
	La/les sonde(s) est/sont introuvable(s) après fonctionnement de l'appareil principal pendant 60 minutes.

REMARQUE

Une fois le signal de la sonde reçu, l'icône "📡)" s'affichera à l'écran.

FONCTIONNEMENT DE LA SONDE

1. Retirez le couvercle du compartiment des piles et faites glisser l'encoche « **CHANNEL** » pour synchroniser le canal avec le récepteur.
2. Insérez 2 piles AAA neuves en respectant les polarités indiquées sur le couvercle.
3. Appuyez sur la touche « **RESET** » pour redémarrer la sonde.
4. Remettez le couvercle du compartiment des piles en place.

Astuce La gamme de transmission peut varier en fonction de plusieurs facteurs. Vous pouvez essayer plusieurs emplacements, afin d'obtenir les meilleurs résultats possibles.

Les piles alcalines standard sont composées d'un volume d'eau non négligeable. Par conséquent, elles peuvent geler lors de températures inférieures à -12 °C (10 °F). Les piles aux lithium ont un seuil inférieur lors de températures froides, elles ne peuvent en effet geler qu'à -30 °C (-22 °F).

Les ondes radios peuvent être altérées par divers facteurs, comme les températures extrêmement froides. Un froid extrême peut temporairement réduire la portée effective entre le capteur et la station de base. Si un dysfonctionnement de l'appareil se produit en raison de températures froides, l'appareil reviendra en mode de fonctionnement normal une fois que la température aura atteint à nouveau un niveau acceptable (cela n'entraînera ainsi aucun dommage irréversible).

RECEPTION DU SIGNAL DE L'HEURE RADIO- PILOTEE

L'heure et le calendrier sont radio-pilotés. L'heure et le calendrier actuels sont automatiquement synchronisés avec le signal de l'heure transmis depuis l'Allemagne/l'Angleterre.

Lors de la première utilisation (après avoir inséré les piles et appuyé sur RESET) et après 5 minutes, l'horloge commencera à recevoir le signal. L'indicateur de signal de réception clignotera pendant 7 minutes.

INDICATEUR DE RECEPTION DU SIGNAL

Les segments en forme de vagues clignotant signifient que les signaux de l'heure sont en cours

de réception. La qualité du signal peut se classer en trois catégories :



REMARQUE

1. L'appareil recherchera automatiquement le signal de l'heure à 2 h 00 (3 h et 4 h sont également disponibles si le signal n'est pas reçu à 2 h), 8 h, 14 h et 20 h tous les jours.
2. Positionnez toujours l'appareil hors des sources d'interférences comme les téléviseurs, ordinateurs etc.
3. Eviter de le positionner à proximité ou sur des surfaces métalliques.
4. Les environnements clos comme les aéroports, les caves, les tours ou les usines ne sont pas recommandés.
5. N'initiez pas de réception dans les moyens de locomotion comme les véhicules ou les trains.

REGLAGE MANUEL DE L'HEURE ET DU CALENDRIER

Si vous êtes hors de portée de la sonde radiopilotée ou si la réception est hors d'atteinte, vous pouvez régler manuellement l'heure et le calendrier.

Une fois le signal de la sonde reçu, l'horloge se synchronisera automatiquement avec l'heure et le calendrier exacts.

1. En mode d'heure standard, appuyez une fois sur **"SET CLOCK"** pour entrer dans le mode de réglage de l'heure.
2. Appuyez sur **« +/CHANNEL »** ou **« -/MIN.MAX. »** pour modifier les réglages.
3. Appuyez sur **« SET CLOCK »** pour confirmer. L'ordre de réglage est le suivant :
Format 12/24 h, heures, fuseau horaire à +/- 23 heures, année, format jour/mois, date.
4. Appuyez sur **« SET CLOCK »** pour enregistrer et sortir du mode réglage.

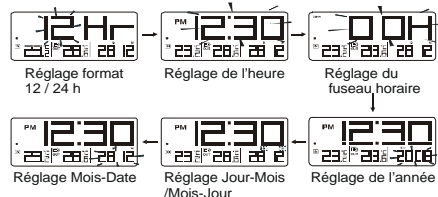

REMARQUE

1. Pendant le réglage, appuyez et maintenez **« +/CHANNEL »** ou **« -/MIN.MAX. »** pour accélérer la modification des réglages.

- Grâce au réglage du « fuseau horaire à +/-23 heures », l'heure exacte d'un autre lieu s'affichera.

REGLAGE DE L'HEURE DE L'ALARME

- En mode d'heure standard, appuyez une fois sur « **SET ALARM** » pour entrer dans le mode de réglage de l'heure de l'alarme.
- Appuyez sur « **+/CHANNEL** » ou « **-/MIN.MAX.** » pour régler l'heure et les minutes.
- Appuyez sur « **SET ALARM** » pour enregistrer et sortir du mode réglage. «  » indique que l'alarme est activée.

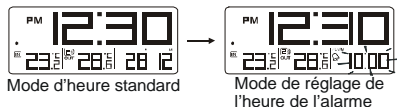

REMARQUE

- L'alarme s'activera automatiquement lorsque vous réglez l'heure de l'alarme.
- Pendant le réglage de l'heure de l'alarme, appuyez et maintenez « **+/CHANNEL** » ou « **-/MIN.MAX.** » pour accélérer la modification des réglages.

UTILISATION DE LA FONCTION ALARME

- Réglez l'heure de l'alarme comme indiqué dans la section précédente.
- En mode d'heure standard, appuyez sur la touche « **ALARM ON/OFF** » une fois pour afficher l'heure de l'alarme actuelle.
- Appuyez une nouvelle fois sur cette touche pour activer ou désactiver l'alarme.

COUPER LE SON DE L'ALARME

- Appuyez sur « **SNOOZE / LIGHT** » pour couper le son de l'alarme pendant 8 minutes. «  » clignotera.
- Appuyez sur n'importe quelle touche pour éteindre l'alarme et pour qu'elle se déclenche 24 heures plus tard.
- Si vous n'appuyez sur aucune touche en l'espace de 120 secondes, l'alarme s'éteindra et s'activera de nouveau 24 heures plus tard.

AVEC LE PROJECTEUR

Faites glisser l'encoche « **PROJECTION ON/OFF** » pour activer/désactiver le projecteur, et utilisez-le sur fond sombre entre 1 et 4 mètres pour projeter l'heure comme indiqué ci-dessous :

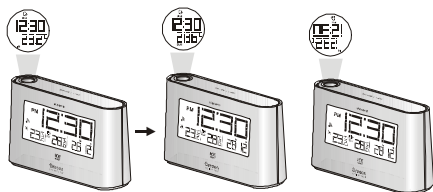

REMARQUE

1. Positionnez l'encoche « **PROJECTION ON/OFF** » pour activer ou désactiver la fonction de projection.
2. Appuyez sur « **SNOOZE / LIGHT** » pour activer le projecteur pendant 5 secondes.
3. Si vous utilisez l'adaptateur secteur CC, le projecteur sera continuellement activé.
4. Si l'alarme est activée, l'icône de l'alarme «  » sera également projetée.
5. Appuyez sur « **180 FLIP** » pour faire tourner l'image projetée à 180°.
6. Tournez la molette « **FOCUS** » pour mettre au point l'image projetée.

UTILISATION DE LA FONCTION RÉTRO-ÉCLAIRAGE

En mode normal, appuyez une fois sur « **CHANNEL** » ou « **MIN./MAX.** » pour activer le rétro-éclairage pendant 5 secondes.

ALTERNER ENTRE LES INDICES DE TEMPÉRATURE °C & °F

Faites glisser l'encoche « **°C/°F** » pour alterner entre les Celsius et les Fahrenheit.

AFFICHER LES RELEVÉS DE TEMPÉRATURE MINI. ET MAXI.

1. En mode normal, appuyez sur MIN/ MAX pour afficher les enregistrements minimum des températures intérieures et extérieures sur les dernières 24 heures.
2. Appuyez une nouvelle fois pour afficher les enregistrements maximum des températures.
3. Appuyez une nouvelle fois pour sortir.

Relevés de température MAX. Relevés de température MINI.



REMARQUE

Appuyez et maintenez-la pendant 3 secondes pour supprimer les relevés des températures maximum et minimum.

AVERTISSEUR DE GEL

Si la sonde du canal 1 passe entre 3°C et -2 °C (37°F à 28°F), l'indicateur LED clignote et ne s'arrêtera que si la température sort de cette gamme.

REPLACEMENT DES PILES

Si le voyant de faiblesse des piles "  " s'affiche au-dessus des températures extérieures, cela signifie que l'alimentation par pile de la sonde n'est pas suffisante, vous devriez remplacer les piles usagées par 2 piles neuves AAA.

Si le voyant de faiblesse des piles "  " s'affiche au-dessus des températures intérieures, vous devriez remplacer les piles de l'appareil principal par 2 piles neuves AAA.

Indicateur de faiblesse de la pile

**REMARQUE**

Attention ! Veuillez jeter les piles ou l'appareil usagés en respectant l'environnement. 

POSITIONNER L'APPAREIL PRINCIPAL ET LA SONDE

Pour la sonde, insérez la vis dans le mur désiré et accrochez la sonde par le trou encastré au dos ou posez-la simplement sur un bureau.

Pour l'appareil principal, vous pouvez juste le poser sur une table.

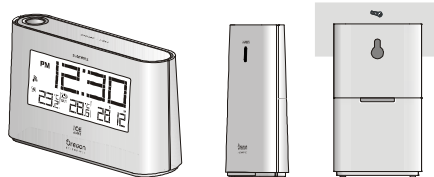

PRECAUTIONS

Cet appareil est conçu pour vous donner satisfaction pendant de nombreuses années si vous le manipulez soigneusement. Voici quelques précautions:

- Ne faites pas subir à l'appareil des forces, des chocs, de la poussière, des changements de température ou de l'humidité excessifs car cela pourrait avoir pour conséquence un mauvais fonctionnement, une durée de vie électronique abrégée, des piles endommagées et des pièces déformées.
- Le placement de cet appareil sur une surface en bois avec certaines finitions, comme un vernis clair, peut endommager le vernis. Consulter les instructions du fabricant de meuble pour des indications sur le type d'objets qui peuvent être placés sans dommage sur la surface du bois. Oregon Scientific ne sera pas tenu pour responsable pour tout dommage aux surfaces en bois résultant du contact avec cet appareil.
- Ne plongez pas l'appareil dans l'eau. S'il se trouve en contact avec de l'eau, essuyez-le immédiatement avec un chiffon doux.
- Ne nettoyez pas l'appareil avec des produits abrasifs ou corrosifs. Ceci pourrait rayer les

pièces en plastique et corroder le circuit électronique.

- Ne manipulez pas les composants internes. Ceci annulera la garantie de l'appareil et pourrait causer des dégâts inutiles. L'appareil ne contient pas de pièces utilisables par l'utilisateur.
- Utilisez seulement des piles neuves comme il est indiqué dans les instructions. Ne mélangez pas les piles neuves et usagées car les vieilles piles peuvent fuir.
- En raison des limites de service d'impression, les afûchages montrés dans ce manuel peuvent différer de ceux de l'appareil.
- Le contenu de ce manuel ne peut pas être reproduit sans la permission du fabricant.
- Ne pas mettre cet appareil à la poubelle. Un traitement spécifique est dédié au recyclage des déchets électroniques.

REMARQUE

Les caractéristiques techniques de cet appareil et le contenu de ce manuel sont sujets à changement sans préavis.

CARACTERISTIQUES

TYPE	DESCRIPTION
APPAREIL PRINCIPAL	
L X E x H	81 x 38 x 137 mm (3.19 x 1.5 x 5.39 in)
Poids	196g
Fréquence du signal	433 MHz
Plage de mesure de la température intérieure	-5°C to 50°C (23°F to 122°F)
Résolution de la température	0.1°C (0.2°F)
Plage de température du niveau de gel	3°C to -2°C (37°F to 28°F)
Alimentation	2 x AA 1.5V
CAPTEUR (EW-99)	
L X E x H	58 x 23 x 100 mm (2.28 x 0.9 x 3.94 in)
Poids	52g
Fréquence du signal	433 MHz
Canaux	3
Distance de transmission	30 m (98 ft)
Plage de mesure de la température intérieure	-20°C to 60°C (-4°F to 140°F)
Alimentation	2 x AAA 1.5V

A PROPOS D'OREGON SCIENTIFIC

En consultant notre site internet (www.oregonscientific.fr), vous pourrez obtenir des informations sur les produits Oregon Scientific: produits et jeux électroniques éducatifs; réveils; sport et bien-être; stations météo; téléphonie. Le site indique également comment joindre notre service après-vente.

Nous espérons que vous trouverez toutes les informations dont vous avez besoin sur notre site, néanmoins, si vous souhaitez contacter le service client Oregon Scientific directement, allez sur le site www2.oregonscientific.com/service/support ou appelez le 1-800-853-8883 aux US. Pour des demandes internationales, rendez vous sur le site: www2.oregonscientific.com/about/international/default.asp

EU - DECLARATION DE CONFORMITÉ

Par la présente Oregon Scientific déclare que le Réveil projecteur radio-piloté Avec thermomètre intérieur / extérieur et alerte de niveau de gel (Modèle EW98) est conforme aux exigences essentielles et aux autres dispositions pertinentes de la directive 1999/

5/CE. Une copie signée et datée de la déclaration de conformité est disponible sur demande auprès de notre Service Client.



PAYS CONCERNÉS RTT&E

Tous les pays Européens, la Suisse (CH)
la Norvège (N)

**Funkgesteuerte Projektions- und Alarmuhr
Mit Innen- / Außenthermometer und
Frostwarnung
Modell: EW98**

BEDIENUNGSANLEITUNG

INHALT

Kurze Einführung	2
Übersicht	2
Empfänger	2
LCD-Display	4
Sendeeinheit	5
Empfang Des Sensorsignals	5
Inbetriebnahme Der Temperaturstation	5
Inbetriebnahme Der Sendeeinheit	6
Empfang Des Funkgesteuerten Zeitsignals	6
Indikator Für Signalempfang	7
Manuelle Einstellung Von Uhrzeit Und Kalender	7
Einstellung Der Alarmzeit	8
Alarmfunktion Verwenden	8
Alarm Stummschalten	8
Den Projektor Verwenden	9
Die Hintergrundbeleuchtung Verwenden	

.....	9
Zwischen Temperaturformaten °C Und °F Umschalten	9
Datensätze Der Min. & Max. Temperatur Anzeigen	10
Frostwarnung	10
Batteriewechsel	10
Platzierung Von Basiseinheit Und Sendeeinheit	11
Vorsichtsmassnahmen	11
Technische Daten	12
Über Oregon Scientific	13
EG-Konformitätserklärung	13

KURZE EINFÜHRUNG

Wir danken Ihnen für den Erwerb dieses kabellosen Funkgesteuerte Projektions- und Alarmuhr Mit Innen- / Außenthermometer und Frostwarnung. Lesen Sie bitte diese Anleitung sorgfältig durch und bewahren Sie sie zur späteren Einsichtnahme auf.

Die Empfangseinheit verfügt über ein deutliches Display, das die Innentemperatur, die maximalen und minimalen Datensätze der Temperatur in den letzten 24 Stunden, sowie die von den Funksendeeinheiten gemessenen und übertragene Temperaturen anzeigt. Sie kann Messwerte von bis zu 3 Funksendeeinheiten empfangen und anzeigen.

Die 433 MHz-Technologie bedeutet, dass keine Installation von Kabeln erforderlich ist, Sie können die Sendeeinheiten an einer beliebigen Stelle innerhalb von 30 m (100 Fuß) von der Basiseinheit (im Haus) entfernt platzieren.

ÜBERSICHT

EMPFÄNGER

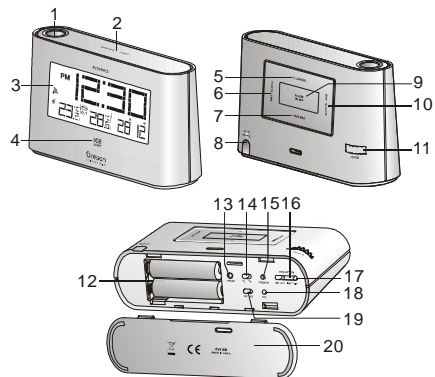

1. Projektor:

- Wird zur Projektion der Uhrzeit verwendet.

2. SNOOZE / LIGHT-Taste:

- Drücken Sie die Taste einmal im normalen Uhrzeitmodus, um die Hintergrundbeleuchtung 5 Sekunden lang einzuschalten.
- Drücken Sie die Taste, um den aktuellen Alarm bei Auslösung stummzuschalten und den Schlummermodus 8 Minuten lang aufzurufen.

3.LCD-display:

- Zeigt die Datensätze der Innentemperatur, Uhrzeit & Datum.

4.Kontrollleuchte für Frostwarnung:

- Blinkt, wenn die Außentemperatur auf einen Wert zwischen $-2,0\text{ °C}$ (28 °F) und $3,0\text{ °C}$ (37 °F) abfällt.

5.+/CHANNEL-Taste:

- Drücken Sie die Taste einmal, um zwischen Kanal 1, 2 und 3 umzuschalten.
- Halten Sie die Taste 2 Sekunden lang gedrückt, um die Kanäle automatisch anzuzeigen. Taste erneut drücken, um den autom. Anzeigemodus zu verlassen.
- Drücken Sie die Taste im Uhreinstellungsmodus, um die Einstellungswerte zu erhöhen.

6.SET CLOCK-Taste:

- Drücken Sie die Taste einmal im normalen Uhrzeitmodus, um den normalen Uhreinstellungsmodus aufzurufen.
- Drücken Sie die Taste im normalen Uhreinstellungsmodus, um die Einstellungspunkte aufzurufen. Taste gedrückt halten, um den Einstellungsmodus bei einer beliebigen Stelle zu verlassen.

7.-/MIN.MAX.-Taste:

- Drücken Sie die Taste, um die Datensätze der minimalen und maximalen Temperatur in den letzten 24 Stunden anzuzeigen.
- Halten Sie die Taste 3 Sekunden lang gedrückt, um die Datensätze der minimalen und maximalen Temperatur zu löschen.
- Drücken Sie die Taste im Uhreinstellungsmodus, um die Einstellungswerte zu verringern.

8.Netzanschluss:

- Verbinden Sie den Netzadapter, um die Uhr einzuschalten.

9.ALARM ON/OFF-Taste:

- Drücken Sie die Taste einmal, um die Hintergrundbeleuchtung einzuschalten und die Alarmzeit 5 Sekunden lang anzuzeigen.
- Drücken Sie die Taste erneut, um den Alarm ein-/auszuschalten.

10.SET ALARM-Taste:

- Drücken Sie einmal, um die Alarm Einstellungen zu ändern. Die Hintergrundbeleuchtung geht für 5 Sekunden an.
- Drücken Sie die Taste im Alarmeinstellungsmodus, um die Einstellungspunkte aufzurufen.

11. FOCUS-Drehknopf:

- Das Projektionsbild scharfstellen.

12. BATTERIEFACH:

- Benötigt 2 Batterien des Typs AA.

13. RESET-Taste:

- Drücken Sie diese Taste, um alle Werte auf die Standardeinstellungen zurückzusetzen.
- Bei einer Fehlfunktion müssen Sie das Gerät möglicherweise zurücksetzen.

14. °C/°F-Schiebeschalter:

- Verschieben Sie den Schalter, um zwischen Celsius und Fahrenheit zu wechseln.

15. SENSOR-Taste:

- Drücken Sie die Taste einmal, um nach einer Sendeeinheit zu suchen.
- Halten Sie die Taste während der Empfangsphase 3 Sekunden lang gedrückt, um den Empfang zu beenden.

16. PROJECTION ON/OFF-Schiebeschalter:

- Schalter verschieben, um den Projektor ein-/auszuschalten.

17. 180° FLIP-Taste:

- Taste drücken, um das Projektionsbild um 180° zu drehen.

18. RCC-Taste:

- Drücken Sie die Taste im normalen Uhrzeitmodus einmal, um das RC-Signal für den Empfangstest zu empfangen.
- Halten Sie die Taste während des Empfangszeitraums für 8 Sekunden gedrückt, um den Empfang zu unterbrechen.

19. UK/EU-Schiebeschalter:

- Verschieben Sie den Schalter, um die Landesversion zwischen EU (Deutschland) und UK (England) zu wählen.

20. BATTERIEABDECKUNG**LCD-DISPLAY**

1. Batterieladestatus
2. Indikator für Signalempfang
3. Innentemperatur
4. Kanal
5. Sensorsignal
6. Außentemperatur
7. °C und °F



- 8. Alarmzeit oder Datumsanzeige
- 9. Min. und Max. Temperatur
- 10. Uhrzeit

SENDEEINHEIT

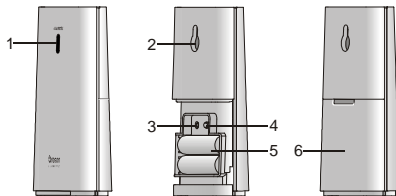

1.LED-Indikator:

- Blinkt, wenn die Funksendeinheit einen Messwert überträgt.

2.Halterung für Wandmontage:

- Befestigt die Sendeeinheit an der Wand.

3. RESET-Taste:

- Drücken Sie die Taste, um die Sendeeinheit neu zu starten und alle Werte auf die Standardeinstellungen zurückzusetzen.

4. CHANNEL-Schiebeschalter:

- Reservieren Sie Kanal 1, 2 oder 3 für die Sendeeinheit.

5. BATTERIEFACH:





- Benötigt 2 Batterien des Typs AAA.

6. BATTERIEABDECKUNG

EMPFANG DES SENSORSIGNALS

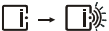
NBETRIEBNAHME DER TEMPERATURSTATION

1. Entfernen Sie die Batterieabdeckung und legen Sie 2 neue Batterien des Typs AAA entsprechend der Polaritätsmarkierung in das Batteriefach ein.
2. Drücken Sie die Taste "RESET", um die Basiseinheit neu zu starten.
3. Verschieben Sie den Schalter "°C/°F", um zwischen °C und °F zu wählen.
4. Bringen Sie die Batterieabdeckung wieder an.
5. Drücken Sie die Taste "CHANNEL", um den gewünschten Kanal auszuwählen.

	Die Baseeinheit sucht nach Sendeeinheit(en) (das Symbol blinkt)
	Sendeeinheit(en) kann/können nicht gefunden werden
	Sendeeinheit 1 wurde gefunden (das Symbol wird angezeigt, blinkt aber nicht)
 und "--" (Bereich der Außentemperatur)	Sendeeinheit(en) konnte(n) nicht gefunden werden, nachdem die Baseeinheit 60 Minuten lang in Betrieb ist

HINWEIS

Wenn das Sensorsignal empfangen wurde, wird das Symbol ")))" auf dem LCD-Display angezeigt.

INBETRIEBNAHME DER SENDEEINHEIT

1. Entfernen Sie die Batterieabdeckung und verschieben Sie den Schalter "**CHANNEL**", um den Kanal mit dem Empfänger zu synchronisieren.
2. Legen Sie 2 neue Batterien des Typs AAA entsprechend der Polaritätsmarkierung in das Batteriefach ein.
3. Drücken Sie die Taste "**RESET**", um die Sendeeinheit neu zu starten.
4. Bringen Sie die Batterieabdeckung wieder an.

Tipp: Die Übertragungreichweite kann von verschiedenen Faktoren abhängen. Sie müssen eventuell mehrere Standorte testen, um optimale Ergebnisse zu erzielen.

Handelsübliche Alkaline-Batterien enthalten beträchtliche Mengen Wasser. Daher können sie bei niedrigen Temperaturen von etwa -12 °C (10 °F) einfrieren. Die Temperaturgrenze von Lithium-Einwegbatterien ist weitaus niedriger und weist einen geschätzten Frostbereich von unter -30 °C (-22 °F) auf.

Die Übertragungreichweite von Funksignalen kann von verschiedenen Faktoren, wie extrem niedrige Temperaturen, beeinflusst werden. Extreme Kälte kann die effektive Übertragungreichweite zwischen Sendeeinheit und Basisstation vorübergehend verringern. Sollten Funktionsstörungen des Geräts aufgrund von niedrigen Temperaturen auftreten, so wird das Gerät wieder ordnungsgemäß funktionieren, sobald sich die Temperaturwerte wieder innerhalb des normalen Bereichs befinden (d.h. niedrige Temperaturen können keine dauerhaften Schäden an Ihrem Gerät verursachen).

EMPFANG DES ZEITSIGNALS

Die Uhrzeit und der Kalender werden per Funk gesteuert. Die aktuelle Uhrzeit und der Kalender werden

automatisch mit einem Zeitsignal synchronisiert, das von Deutschland/England übertragen wird.

Wenn Sie das Gerät zum ersten Mal benutzen (nach dem einsetzen der Batterien oder betätigen der „Reset“ Taste), startet die Uhr nach 5 Minuten mit dem Empfangen des Zeitsignals. Sie erkennen es am Blinken der Empfangsanzeige (7 Minuten lang).

INDIKATOR FÜR SIGNALEMPFANG

Das Wellensegment blinkt und gibt damit an, dass die Zeitsignale empfangen werden. Die Qualität des Signals kann in 3 Typen eingeteilt werden:



- Das Gerät sucht jeden Tag automatisch um 2.00 Uhr (3:00 oder 4:00 Uhr ist ebenfalls verfügbar, falls das Signal um 2.00 Uhr nicht empfangen wurde), 8:00 Uhr, 14:00 Uhr und 20:00 nach dem Zeitsignal.
- Stellen Sie das Gerät nicht in die Nähe von Störquellen, wie TV-Geräte, Computer, usw.
- Vermeiden Sie es, das Gerät auf oder in die Nähe von Metallflächen zu stellen.
- Es werden keine abgeschlossenen Bereiche, wie Flughäfen, Kessel, Hochhäuser oder Fabriken, empfohlen.

- Versuchen Sie nicht, den Empfang in beweglichen Objekten, wie Kraftfahrzeugen oder Zügen, zu starten.

MANUELLE EINSTELLUNG VON UHRZEIT UND KALENDER

Wenn Sie sich außerhalb des Empfangsbereichs der Funksendeeinheit befinden oder kein Empfang verfügbar ist, können Sie Uhrzeit und Kalender manuell einstellen. Sobald das Signal der Sendeeinheit wieder empfangen wird, synchronisiert sich die Uhr automatisch mit der genauen Uhrzeit und dem Kalender.

- Drücken Sie einmal im normalen Uhrzeitmodus auf die Taste "**SET CLOCK**", um den Uhreinstellungsmodus aufzurufen.
- Drücken Sie die Taste "**+ / CHANNEL**" oder "**- / MIN.MAX.**", um die Einstellungen zu ändern.
- Drücken Sie zur Bestätigung auf "**SET CLOCK**". Die Reihenfolge der Einstellungen lautet:
12/24-Stundenformat, Uhrzeit, Zeitverschiebung +/-23 Stunden, Jahr, Tages-/Monatsformat, Datum.
- Drücken Sie die Taste "**SET CLOCK**", um zu speichern und den Einstellungsmodus zu verlassen.

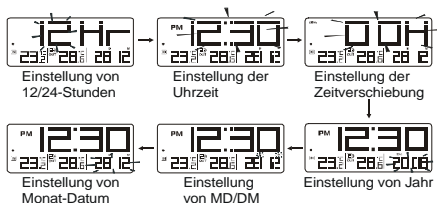

HINWEIS

- Halten Sie während der Einstellungsphase die Taste **“+/CHANNEL”** oder **“-/MIN.MAX.”** gedrückt, um die Änderung der Einstellungen zu beschleunigen.
- Durch die Einstellung der “Zeitverschiebung +/-23 Stunden” wird die genaue Uhrzeit eines anderen Gebietes angezeigt.

EINSTELLUNG DER ALARMZEIT

- Drücken Sie einmal im normalen Uhrzeitmodus auf die Taste **“SET ALARM”**, um den Alarmeinstellungsmodus aufzurufen.
- Drücken Sie die Taste **“+/CHANNEL”** oder **“-/MIN.MAX.”**, um Stunde/Minute einzustellen.
- Drücken Sie die Taste **“SET ALARM”**, um zu speichern und den Einstellungsmodus zu verlassen. **“☾”** gibt an, dass der Alarm aktiviert ist (ON).

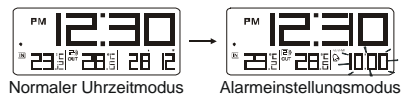

HINWEIS

- Der Alarm wird automatisch eingeschaltet, wenn Sie die Alarmzeit einstellen.
- Halten Sie während der Phase der Alarmeinstellung die Taste **“+/CHANNEL”** oder **“-/MIN.MAX.”** gedrückt, um die Änderung der Einstellungen zu beschleunigen.

ALARMFUNKTION VERWENDEN

- Stellen Sie die Alarmzeit wie im obigen Abschnitt ein.
- Drücken Sie einmal im normalen Uhrzeitmodus auf die Taste **“ALARM ON/OFF”**, um die aktuelle Alarmzeit anzuzeigen.
- Drücken Sie die Taste erneut, um den Alarm ein-/auszuschalten (ON/OFF).

ALARM STUMMSCHALTEN

- Drücken Sie die Taste **“SNOOZE/LIGHT”**, um den Alarm 8 Minuten lang stummzuschalten.

- Das Symbol "🔔" beginnt zu blinken.
- Drücken Sie eine beliebige Taste, um den Alarm auszuschalten und ihn nach 24 Stunden erneut zu aktivieren.
 - Wenn innerhalb von 120 Sekunden keine Taste gedrückt wird, wird der Alarm ausgeschaltet und nach 24 Stunden erneut aktiviert.

DEN PROJEKTOR VERWENDEN

Verschieben Sie den Schalter "PROJECTION ON/OFF", um den Projektor ein-/auszuschalten und die Uhrzeit auf einen dunklen Hintergrund innerhalb von 1-4 m zu projizieren, damit diese wie folgt angezeigt wird:

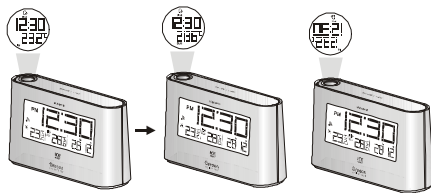

HINWEIS

- Verschieben Sie den Schalter "PROJECTION

ON/OFF", um die Projektionsfunktion einzuschalten.

- Drücken Sie die Taste "SNOOZE/LIGHT", um den Projektor 5 Sekunden lang einzuschalten.
- Bei Verwendung des Netzadapters wird der Projektor dauerhaft eingeschaltet.
- Wenn der Alarm aktiviert ist, wird das Alarmsymbol "🔔" ebenfalls projiziert.
- Drücken Sie die Taste "180 FLIP", um das Projektionsbild um 180° zu drehen.
- Drehen Sie den Knopf "FOCUS", um das Projektionsbild scharfzustellen.

DIE HINTERGRUNDBELEUCHTUNG VERWENDEN

Drücken Sie im normalen Betriebsmodus einmal auf die Taste "CHANNEL" oder "MIN./MAX.", um die Hintergrundbeleuchtung 5 Sekunden lang zu aktivieren.

ZWISCHEN TEMPERATURFORMATEN °C UND °F UMSCHALTEN

Verschieben Sie den Schalter "°C/°F", um zwischen Celsius und Fahrenheit zu wechseln.

DATENSÄTZE DER MIN. & MAX. TEMPERATUR ANZEIGEN

1. Drücken Sie einmal die "MIN./MAX." -Taste, um sich die niedrigste Temperatur der letzten 24 Stunden anzeigen zu lassen.
2. Drücken Sie ein weiteres Mal, um sich die höchste Temperatur der letzten 24 Stunden anzeigen zu lassen
Die Hintergrundbeleuchtung geht jeweils an.
3. Drücken Sie die Taste erneut, um diesen Modus zu verlassen.

HINWEIS

Halten Sie die Taste 3 Sekunden lang gedrückt, um die Datensätze der minimalen und maximalen Temperatur zu löschen.

Datensätze der MAX. Temperatur



Datensätze der MIN. Temperatur



FROSTWARNUNG

Wenn die Sendeeinheit des Kanals 1 auf einen Wert zwischen 3 °C und -2 °C (37 °F bis 28 °F) abfällt,

blinkt der LED-Indikator; er hört auf zu blinken, wenn sich die Temperaturwerte wieder außerhalb dieses Bereichs befinden.

BATTERIEWECHSEL

Die Anzeige des Batterieladestatus "🔋" neben der Außentemperatur bedeutet, dass die Ladung der Batterien der Sendeeinheit zu gering ist; Sie sollten diese daher umgehend durch 2 neue Batterien des Typs AAA ersetzen.

Die Anzeige des Batterieladestatus "🔋" neben der Innentemperatur gibt an, dass Sie die Batterien der Baseinheit durch 2 neue Batterien des Typs AAA ersetzen sollten.

Batterieladestatus



HINWEIS

Achtung! Entsorgen Sie alte Geräte oder leere Batterien ausschließlich auf ökologisch unbedenkliche Weise. 

PLATZIERUNG VON BASEINEHIT UND SENDEEHIT

Befestigen Sie die Schraube in der gewünschten Wand und hängen Sie die Sendeeinheit mit der Vertiefung auf der Rückseite des Geräts daran auf, oder stellen Sie sie einfach auf eine Tischplatte. Die Baseeinheit können Sie direkt auf den Tisch stellen.

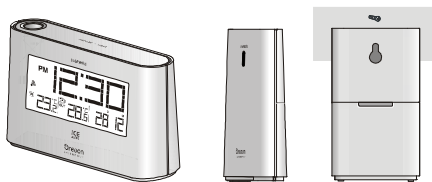

VORSICHTSMASSNAHMEN

Dieses Gerät wurde entworfen, um Ihnen jahrelang Freude zu bereiten, wenn Sie es sorgfältig handhaben. Hier sind einige Vorsichtsmaßnahmen:

- Sie dürfen die Belüftungsöffnungen nicht abdecken. Stellen Sie sicher, dass in der Nähe befindliche Gegenstände, wie Zeitungen, Tischtücher, Vorhänge, usw., die Belüftungsöffnungen nicht versehentlich verdecken können.
- Setzen Sie das Gerät keiner extremen Gewalteinwirkung und keinen Stößen aus, und halten Sie es von übermäßigem Staub, Hitze oder Feuchtigkeit fern, da dies zu Funktionsstörungen, einer kürzeren elektronischen Lebensdauer, beschädigten Batterien und verformten Einzelteilen führen kann.
- Wenn dieses Produkt auf Holzflächen mit bestimmten Oberflächenausführung wie Klarlack gestellt wird, kann die Oberfläche beschädigt werden. Entsprechende Hinweise zu Gegenständen, die sicher auf Holzflächen gestellt werden können, entnehmen Sie bitte der Pflegeanleitung Ihres Möbelherstellers. Oregon Scientific ist nicht haftbar für

Beschädigungen von Holzflächen, die durch die Berührung mit diesem Produkt verursacht werden.

- Tauchen Sie das Gerät niemals in Wasser. Falls Sie eine Flüssigkeit über das Gerät verschütten, trocknen Sie es sofort mit einem weichen, faserfreien Tuch.
- Reinigen Sie das Gerät keinesfalls mit scheuernden oder ätzenden Mitteln. Diese können die Kunststoffteile zerkratzen und die elektronische Schaltung zerstören.
- Machen Sie sich nicht an den internen Komponenten des Geräts zu schaffen. Dies kann zu einem Verlust der Garantie führen und eine unnötige Beschädigung des Geräts verursachen. Das Gerät enthält keine durch den Benutzer wartbare Teile.
- Verwenden Sie nur neue Batterien, wie in der Bedienungsanleitung angegeben. Verwenden Sie keinesfalls neue und alte Batterien gemeinsam, da alte Batterien auslaufen können.
- Aufgrund der Druckbeschränkungen können sich die in dieser Anleitung dargestellten Abbildungen vom Original unterscheiden.
- Der Inhalt dieser Anleitung darf ohne Genehmigung des Herstellers nicht vervielfältigt werden.

- Entsorgen Sie das Gerät nicht im allgemeinen Hausmüll, sondern ausschließlich in den dafür vorgesehenen kommunalen Sammelstellen, die Sie bei Ihrer Gemeinde erfragen können.

HINWEIS

Die technischen Daten für dieses Produkt und der Inhalt der Bedienungsanleitung können ohne Benachrichtigung geändert werden.

TECHNISCHE DATEN

TYP	BESCHREIBUNG
HAUPT EINHEIT	
L x B x H	81 x 38 x 137 mm (3.19 x 1.5 x 5.39 in)
Gewicht	196g
Signalfrequenz	433 MHz
Bereich für temperatur	-5°C to 50°C (23°F to 122°F)
Auflösung Temperatur	0.1°C (0.2°F)
Temperaturbereich für Frostwarnung	3°C to -2°C (37°F to 28°F)
Strom	2 x AA 1.5V

EXTERNE EINHEIT (EW-99)

L x B x H	58 x 23 x 100 mm (2.28 x 0.9 x 3.94 in)
Gewicht	52g
Signalfrequenz	433 MHz
Kanäle	3
Funkreichweite	30 m (98 ft) unobstructed
Bereich für temperatur	-20°C to 60°C (-4°F to 140°F)
Strom	2 x AAA 1.5V

ÜBER OREGON SCIENTIFIC

Besuchen Sie unsere Website (www.oregonscientific.de) und erfahren Sie mehr über unsere Oregon Scientific-Produkte wie zum Beispiel Wetterstationen, Projektions-Funkuhren, Produkte für Gesundheit und Fitness, Digitalkameras, MP3-Player, DECT-/Konferenztelefone und elektronische Lernprodukte für Kinder. Auf der Website finden Sie auch Informationen, wie Sie im Bedarfsfall unseren Kundendienst erreichen und Daten herunterladen können.



Wir hoffen, dass Sie alle wichtigen Informationen auf unserer Website finden. Für internationale

Anfragen besuchen Sie bitte unsere Website:
www2.oregonscientific.com

EG-KONFORMITÄTSERKLÄRUNG

Hiermit erklärt Oregon Scientific, dass die Funkgesteuerte Projektions (Modell EW98) mit den grundlegenden Anforderungen und anderen relevanten Vorschriften der Richtlinie 1999/5/EG übereinstimmt. Eine Kopie der unterschriebenen und mit Datum versehenen Konformitätserklärung erhalten Sie auf Anfrage über unseren Oregon Scientific Kundendienst.

**KONFORM IN FOLGENDEN LÄNDERN**

Alle EG Staaten, die Schweiz 
und Norwegen 

**Despertador proyector controlado por radio con
termómetro interior / exterior y alerta de hielo
Modelo: EW98**

MANUAL DE USUARIO

CONTENIDOS

Breve presentación	2
Resumen	2
Receptor	2
Pantalla LCD	4
Sensor	4
Recepción De La Señal Del Sensor	5
Funcionamiento De La Estación De Temperatura	5
Funcionamiento Del Sensor	5
Recepción De Señal De Tiempo Controlada Por Radio	6
Indicador De Recepción De Señal	6
Configuración Manual De Reloj y Calendario	7
Configuración De La Alarma	7
Uso De La Función De Alarma	8
Cómo Silenciar La Alarma	8
Cómo Utilizar El Proyector	8
Uso De La Función Retroiluminación	9

Alternar entre Formatos De Temperatura °C / °F	9
Cómo Consultar Los Registros De Temperatura Máxima y Mínima	9
Aviso De Hielo	9
Cómo Reemplazar Las Pilas	9
Colocación De La Unidad Principal y El Sensor	10
Precaución	10
Ficha Técnica	11
Sobre Oregon Scientific	12
U - Declaración De Conformidad	12

BREVE PRESENTACIÓN

Gracias por adquirir este termómetro inalámbrico interior y exterior. Por favor, lea detenidamente estas instrucciones y guarde el manual para consultarlo en el futuro.

La unidad de recepción tiene una pantalla clara que muestra la temperatura interior, los registros de temperatura máxima y mínima en las últimas 24 horas, y la temperatura exterior registrada y transmitida por los sensores remotos. Puede recibir y mostrar lecturas de hasta 3 sensores remotos.

La tecnología 433 MHz significa que no se necesita instalar cables y que podrá colocar los sensores donde quiera, en un radio de 30 m (100 pies) de la unidad principal (interior).

RESUMEN

RECEPTOR

1. Proyector:

- Permite proyectar la hora.

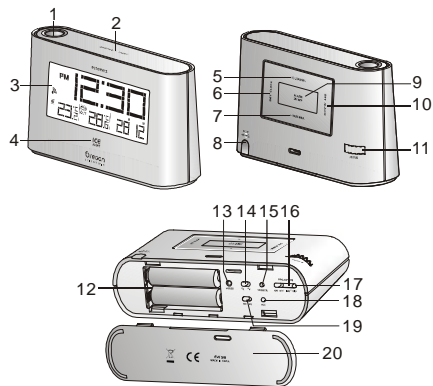

2. Botón de REPETICIÓN DE ALARMA / LUZ:

- En modo de hora normal, púlselo una vez para activar la retroiluminación durante 5 segundos.
- Púlselo para silenciar la alarma actual mientras está sonando. La alarma se repetirá al cabo de 8 minutos.

3. Pantalla LCD:

- Muestra los registros de temperatura interior , hora & día.

4. Piloto indicador de alerta de hielo:

- Parpadea cuando la temperatura exterior está a entre -2,0 °C (28 °F) y 3,0 °C (37 °F).

5. Botón +/CHANNEL:

- Púlselo una vez para alternar entre los canales 1, 2 y 3.
- Púlselo y manténgalo pulsado durante 2 segundos para ver los canales automáticamente. Púlselo de nuevo para salir del modo de pantalla automática.
- En el modo de configuración de la hora, púlselo para incrementar los valores del ajuste.

6. Botón CONFIGURACIÓN DE HORA:

- En el modo de hora normal, púlselo una vez para acceder al modo de configuración de la hora normal.
- En el modo de configuración de la hora normal, púlselo para introducir los valores del ajuste. Púlselo y manténgalo pulsado para salir del modo de configuración en cualquier momento.

7. Botón -/MIN.MAX.:

- Púlselo para mostrar los registros de temperatura máxima y mínima de las últimas 24 horas.
- Púlselo y manténgalo pulsado durante 3 segundos para borrar los registros de

temperatura máxima y mínima.

- En el modo de configuración de la hora, púlselo para reducir los valores del ajuste.

8. Toma de CC:

- Conecte el adaptador de CC para alimentar el reloj.

9. Botón ACTIVAR/DESACTIVAR ALARMA:

- Púlselo una vez para activar la retroiluminación y mostrar la hora de la alarma durante 5 segundos.
- Púlselo otra vez para encender / apagar la alarma.

10. Botón SET ALARM:

- Presiónelo una vez conectar la iluminación durante 5 segundos, y al mismo tiempo entrar en el modo de configuración de la alarma.
- En el modo de configuración de la alarma, púlselo para introducir los valores del ajuste.

11. Botón FOCUS:

- Enfoca la imagen proyectada.

12. COMPARTIMIENTO PARA LAS PILAS:

- Funciona con dos pilas tamaño AA.

13. Botón RESET:

- Púlselo para volver a la configuración predeterminada.
- En caso de que la unidad no funcione correctamente, reiniciela.

14. Interruptor °C / °F:

- Deslízelo para alternar entre Celsius y Fahrenheit.

15. Botón SENSOR:

- Púlselo una vez para buscar el sensor.
- Durante el periodo de recepción, púlselo y manténgalo pulsado durante 3 segundos para detener la recepción.

16. Interruptor PROJECTION ON/OFF:

- Deslízelo para activar/desactivar el proyector.

17. Botón de giro de 180°:

- Púlselo para girar la imagen 180°.

18. Botón RCC:

- En modo de hora normal, púlselo una vez para recibir la señal RCC y hacer una prueba de recepción.
- Durante el período de recepción, presiónelo y manténgalo presionado durante 8 segundos para parar la recepción.

19. Interruptor RU / UE:

- Deslízelo para elegir qué versión quiere, UE (Alemania) o UK (Inglaterra).

20. TAPA DEL COMPARTIMIENTO PARA PILAS

PANTALLA LCD

1. Indicador de pila gastada
2. Indicador de recepción de la señal
3. Temperatura interior
4. Canal
5. Señal del sensor
6. Temperatura exterior
7. °C y °F
8. Alarma hora & mes y día
9. Temperatura mínima y máxima
10. Hora



SENSOR

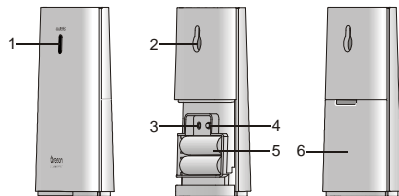

1. Indicador LED:

- Parpadea cuando la unidad remota transmite un registro

2. Soporte para montaje en pared:

- Para fijar el sensor a la pared.

3. Botón RESET:

- Púlselo para reiniciar el sensor y volver a la configuración predeterminada.

4. Interruptor de CANAL

- Asigne el sensor al canal 1, 2 ó 3.

5. COMPARTIMIENTO PARA LAS PILAS:



- Funciona con dos pilas tamaño AAA.

6. TAPA DEL COMPARTIMIENTO PARA PILAS**RECEPCIÓN DE LA SEÑAL DEL SENSOR****FUNCIONAMIENTO DE LA ESTACIÓN DE TEMPERATURA**

1. Retire la tapa del compartimiento para pilas e introduzca 2 pilas AAA nuevas siguiendo las indicaciones de polaridad del compartimiento

para pilas.

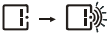
2. Pulse el botón **"RESET"** para reiniciar la unidad principal.
3. Coloque el interruptor °C / °F en la unidad de temperatura que desee.
4. Cierre el compartimiento de las pilas.
5. Pulse el botón **"CHANNEL"** para elegir el canal deseado.

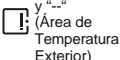
	La unidad principal está buscando sensor(es) (el icono parpadeará).
	No se encuentra(n) sensor(es).
	Se ha encontrado 1 sensor (el icono se mostrará pero no parpadeará)
	La unidad principal lleva 60 minutos funcionando sin encontrar el sensor/los sensores

NOTA Si se recibe señal del sensor, la pantalla LCD mostrará el icono "📶".

FUNCIONAMIENTO DEL SENSOR

1. Retire la tapa del compartimiento para pilas y deslice el interruptor **"CHANNEL"** para sincronizar el canal con el receptor.

2. Introduzca 2 pilas AAA nuevas siguiendo las indicaciones de polaridad del compartimiento para pilas.
3. Pulse el botón **"RESET"** para reiniciar el sensor.
4. Cierre el compartimiento de las pilas.

Consejo: El alcance de transmisión puede variar debido a muchos factores. Es posible que tenga que probar varias ubicaciones para obtener los mejores resultados.

Las pilas alcalinas estándar contienen importantes cantidades de agua, lo cual provoca que se congelen a baja temperatura, aproximadamente -12 °C (10 °F). Las pilas de litio no recargables pueden aguantar una temperatura mucho más baja, con un umbral de congelación estimado por debajo de los -30 °C (-22 °F).

Las coberturas inalámbricas pueden recibir el impacto de una serie de factores, como las temperaturas extremadamente bajas. El frío extremo podría reducir temporalmente la cobertura efectiva entre la estación base y el sensor. Si el rendimiento de la unidad se interrumpe debido a las bajas temperaturas, la unidad volverá a empezar a funcionar cuando la temperatura vuelva a la normalidad (es decir, las bajas temperaturas no provocan daños permanentes a la unidad).

RECEPCIÓN DE SEÑAL DE TIEMPO CONTROLADA POR RADIO

La hora y el calendario están controlados por radio. La hora actual y el calendario se sincronizan automáticamente con la señal horaria emitida desde Alemania/Inglaterra.

Cuando use el producto por primera vez (después de insertar pilas o pulsar el botón "RESET"), después de 5 minutos, el reloj comenzará a recibir la señal horaria. El indicador de recepción de señal destellará durante 7 minutos.

INDICADOR DE RECEPCIÓN DE SEÑAL

El icono de la ola parpadea para indicar que se están recibiendo señales horarias. Hay 3 tipos de calidad de señal:



No se recibe señal

Señal débil

Señal excelente

NOTA

1. La unidad buscará automáticamente señales horarias todos los días a las 2:00 (si no encuentra señal, puede buscar a las 3:00 o las 4:00), 8:00, 14:00 y 20:00.
2. Coloque la unidad siempre alejada de fuentes de interferencia como televisores, ordenadores, etc.

- No coloque la unidad sobre planchas metálicas o cerca de ellas.
- No se recomienda colocarla en lugares cerrados como aeropuertos, sótanos, bloques de pisos o fábricas.
- No inicie la recepción si la unidad está en movimiento, como en un vehículo o un tren.

CONFIGURACIÓN MANUAL DE RELOJ Y CALENDARIO

Si está fuera del alcance del sensor controlado por radio o no se consigue recepción, puede configurar manualmente la hora y el calendario. En cuanto se vuelva a recibir señal del sensor, el reloj se sincronizará automáticamente con la hora y el calendario exactos.

- En el modo de hora normal, pulse **"SET CLOCK"** una vez para acceder al modo de configuración de la hora.
- Pulse **"+/CHANNEL"** o **"-/MIN.MAX."** para modificar la configuración.
- Pulse **"SET CLOCK"** para confirmar. La secuencia de configuración es:
Formato de 12 ó 24 horas, +/- 23 horas de diferencia horaria, año, formato día / mes y día.
- Pulse el botón **"SET CLOCK"** para guardar y salir del modo de configuración.

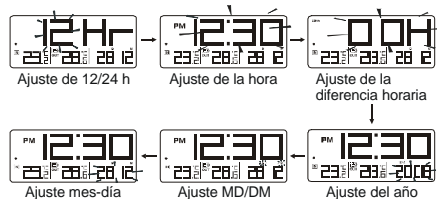

NOTA

- Durante el ajuste, pulse **"+/CHANNEL"** o **"-/MIN.MAX."** y manténgalo pulsado para modificar la configuración más rápidamente.
- Mediante el ajuste **"+/-23 horas de diferencia horaria"** se mostrará la hora exacta de otra franja horaria.

CONFIGURACIÓN DE LA ALARMA

- En el modo de hora normal, pulse **"SET ALARM"** una vez para acceder al modo de configuración de la alarma.
- Pulse **"+/CHANNEL"** o **"-/MIN.MAX."** para introducir hora/minuto.
- Pulse el botón **"SET ALARM"** para guardar y salir del modo de configuración. "🔔" indica que la alarma está activada.

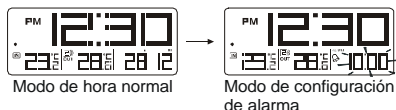
**NOTA**

1. La alarma se activará automáticamente cuando configure la hora de la alarma.
2. Durante el ajuste de la hora de la alarma, pulse **“+/CHANNEL”** o **“-/MIN.MAX.”** y manténgalo pulsado para modificar la configuración más rápidamente.

USO DE LA FUNCIÓN DE ALARMA

1. Configure la hora de la alarma siguiendo los pasos indicados más arriba.
2. En modo de hora normal, pulse el botón **“ACTIVAR/DESACTIVAR ALARMA”** una vez para mostrar la hora de la alarma actual.
3. Púlselo de nuevo activar/desactivar la alarma.

CÓMO SILENCIAR LA ALARMA

1. Pulse **“SNOOZE/LIGHT”** para silenciar la alarma durante 8 minutos. El icono “” parpadeará.
2. Pulse cualquier otro botón para silenciar la

alarma y que se active de nuevo pasadas 24 horas.

3. Si no se pulsa ningún botón en 120 segundos, la alarma se desactivará y se volverá a activar transcurridas 24 horas.

CÓMO UTILIZAR EL PROYECTOR

Deslice el interruptor **“PROJECTION ON/OFF”** para activar/desactivar el proyector, y enfóquelo hacia un fondo oscuro situado a entre 1 y 4 metros para que la hora aparezca como se muestra a continuación:

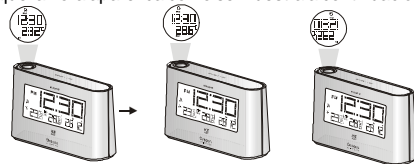
**NOTA**

1. Deslice el interruptor **“PROJECTION ON/OFF”** para activar la función de proyección.
2. Pulse **“SNOOZE/LIGHT”** para encender el proyector durante 5 segundos.

3. Si utiliza un adaptador de corriente CC, el proyector estará activado continuamente.
4. Si la alarma está activada, también se proyectará el icono de alarma “🔔”.
5. Pulse “**180 FLIP**” para girar 180° la imagen proyectada.
6. Enfoque la imagen proyectada haciendo girar la rueda “**FOCUS**”.

USO DE LA FUNCIÓN RETROILUMINACIÓN

En modo normal, pulse el botón “**CHANNEL**” o el botón “**MIN./MAX.**” una vez para activar la retroiluminación durante 5 segundos.

ALTERNAR ENTRE FORMATOS DE TEMPERATURA °C / °F

Deslice el interruptor “**°C/°F**” para alternar entre Celsius y Fahrenheit.

CÓMO CONSULTAR LOS REGISTROS DE TEMPERATURA MÁXIMA Y MÍNIMA

1. En el modo normal, presione el botón “**MIN/MAX**”. una vez para mostrar la temperatura mínima de interior y exterior registrada en las 24 horas pasadas.

2. Presionarlo dos veces para mostrar los registros máximos de temperaturas.
3. Púlselo de nuevo para salir.

NOTA

Púlselo y manténgalo pulsado durante 3 segundos para borrar los registros de temperatura máxima y mínima.

registros de temperatura MÁX. registros de temperatura MÍN.



AVISO DE HIELO

Si el canal 1 del sensor baja a una temperatura entre 3°C y 2°C (37°F a 28°F), el indicador LED parpadeará, y dejará de parpadear en cuanto la temperatura esté fuera de este rango.

CÓMO REEMPLAZAR LAS PILAS

Si el indicador de pila agotada “🔋” aparece al lado de la temperatura exterior, significa que las 2 pilas AAA del sensor están casi agotadas y debería reemplazarlas enseguida.

Cuando el indicador de pila agotada “🔋” aparece al lado de la temperatura interior, significa que debería reemplazar las pilas de la unidad principal

con 2 pilas AAA nuevas.

Indicador de pila gastada



NOTA

¡Atención! Por favor, elimine la unidad y las pilas gastadas de un modo ecológico.



COLOCACIÓN DE LA UNIDAD PRINCIPAL Y EL SENSOR

Sensor: coloque el tornillo en la pared en que quiera colocar el sensor, y cuelgue el sensor mediante el orificio que tiene en la parte posterior. También puede colocarlo en una superficie.

Unidad principal: se sostiene por sí sola sobre una mesa.

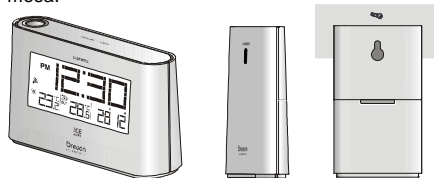

PRECAUCIÓN

Este producto está diseñado para funcionar durante muchos años, si se usa correctamente. Aquí tiene algunos consejos:

- No obstruya los orificios de ventilación. Asegúrese de que los objetos cercanos, como diarios, manteles, cortinas, etc. no cubran accidentalmente los orificios de ventilación.
- No exponga la unidad a fuerza excesiva, descargas, polvo, temperatura o humedad excesivas, lo cual podría resultar en problemas de funcionamiento, disminución de la vida útil, pilas gastadas y componentes dañados.
- La colocación de este producto en superficies de madera con cierto tipo de acabados, como por ejemplo barniz claro, puede provocar que este acabado sufra daños. Consulte las instrucciones del fabricante del mueble para saber qué tipo de objetos se pueden colocar sobre la superficie de madera. Oregon Scientific no asume ninguna responsabilidad en caso de daños en superficies de madera como resultado del contacto con este producto.
- No sumerja el dispositivo en agua. Si se vertiera líquido en la unidad, límpiela con un paño suave y sin electricidad estática.

- No limpie la unidad con materiales abrasivos o corrosivos. El hacerlo podría provocar rayones en los componentes de plástico y corroer el circuito electrónico.
- No manipule los componentes internos. De hacerlo anulará la garantía de la unidad y podría causar daños innecesarios. La unidad contiene componentes que el usuario no debe manipular.
- Use solamente pilas nuevas como las indicadas en las instrucciones de uso. No mezcle pilas nuevas con pilas viejas, ya que las viejas podrían tener fugas.
- Debido a limitaciones de imprenta, las pantallas que se muestran en este manual pueden diferir de las pantallas reales.
- Los contenidos de este manual no pueden reproducirse sin permiso del fabricante.
- No tire este producto a un contenedor de basura municipal sin clasificar. Es necesario que recicle este tipo de basura para un tratamiento especial.

NOTA

La ficha técnica de este producto y los contenidos de este manual de usuario pueden cambiarse sin aviso.

FICHA TÉCNICA

TIPO	DESCRIPCIÓN
UNIDAD PRINCIPAL	
L X A X A	81 x 38 x 137 mm (3.19 x 1.5 x 5.39 in)
Peso	196g
Frecuencia de la señal	433 MHz
Alcance de la temperatura interior	-5°C to 50°C (23°F to 122°F)
Resolución de temperatura	0.1°C (0.2°F)
Alerta de hielo rango de temperatura	3°C to -2°C (37°F to 28°F)
Corriente	2 x AA 1.5V
UNIDAD REMOTA (EW-99)	
L x A x A	58 x 23 x 100 mm (2.28 x 0.9 x 3.94 in)
Peso	52g
Frecuencia de la señal	433 MHz
Canales	3
Cobertura de transmisión	30 m (98 ft) unobstructed
Alcance de la temperatura interior	-20°C to 60°C (-4°F to 140°F)
Corriente	2 x AAA 1.5V

SOBRE OREGON SCIENTIFIC

Visite nuestra página web (www.oregonscientific.com) para conocer más sobre los productos de Oregon Scientific tales como: Reproductores MP3, juegos y productos de aprendizaje electrónico para niños, relojes de proyección, productos para la salud y el deporte, estaciones meteorológicas y teléfonos digitales y de conferencia. La página web también incluye información de contacto de nuestro departamento de Atención al Cliente, en caso de que necesite contactar con nosotros, a la vez que Preguntas Frecuentes y Descargas de los programas y controladores necesarios para nuestros productos. Esperamos que encuentre toda la información que necesite en nuestra página web. En cualquier caso, si necesita contactar con el departamento de Atención al Cliente directamente, por favor visite www.oregonscientific.es la sección "Contáctenos" o llame al 902 338 368. Los residentes en EEUU pueden visitar www2.oregonscientific.com/service/default.asp o llamar al 1-800-853-8883.

U - DECLARACIÓN DE CONFORMIDAD

Por medio de la presente Oregon Scientific declara

que el Despertador proyector controlado por radio con termómetro interior / exterior y alerta de hielo (Modelo EW98) cumple con los requisitos esenciales y cualesquiera otras disposiciones aplicables o exigibles de la Directiva 1999/5/CE. Tiene a su disposición una copia úrmada y sellada de la Declaración de Conformidad, solicítela al Departamento de Atención al Cliente de Oregon Scientific.



PAÍSES BAJO LA DIRECTIVA RTTE

Todos los Países de la UE, Suiza (CH) y Noruega (N)

**Relógio com alarme e projetor controlado por rádio Com termômetro para ambientes internos e externos e alerta de gelo
Modelo:EW98**

MANUAL DO USUÁRIO

ÍNDICE

Breve introdução	2
Visão geral	2
Receptor	2
Display de LCD	4
Sensor	4
Recepção Do Sinal Do Sensor	5
Operando A Estação Da Temperatura	5
Operando O Sensor	5
Recepção Do Sinal De Hora Controlado Por Rádio	6
Indicador De recepção Do Sinal	6
Ajuste Manual Da Hora e Do Calendário	7
Ajuste De Hora Do Alarme	7
Usando A Função De Alarme	8
Para Silenciar O Alarme	8
Usando A Função De Luz De Fundo	8
Lternando Entre Os Formatos De Temperatura	

°C e °F	9
Visualizando Os Registros De Temperatura Mínima e Máxima	9
Indicador De Previsão Do Tempo	9
Aviso De Gelo	9
Substituição De Pilhas	10
Posicionamento Da Unidade Principal e Do Sensor	10
Precauções	11
Especificações	12
Sobre a Oregon Scientific	12
Declaração De Conformidade	12

BREVE INTRODUÇÃO

Obrigado por adquirir este Termômetro sem fio de interior e exterior. Leia estas instruções com cuidado e guarde o manual em um lugar seguro para referência futura.

A unidade do receptor possui um display que exhibe os registros de temperatura do ambiente interior, das temperaturas mínima e máxima nas últimas 24 horas, bem como a temperatura do ambiente externo medida e transmitida dos sensores remotos. É capaz de receber e exibir leituras de até 3 sensores remotos.

A tecnologia de 433 MHz não requer instalação de cabeamento e você pode posicionar os sensores em qualquer lugar desejado em um raio de 30 m (100 pés) da unidade principal (do ambiente interno).

VISÃO GERAL

RECEPTOR

1. Projeter:

- Use o projetor para projetar a hora.

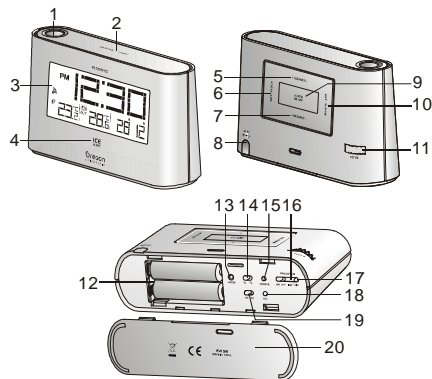

2. Botão SNOOZE / LIGHT:

- No modo de hora normal, pressione uma vez para acender a luz de fundo por 5 segundos.
- Pressione para silenciar o alarme atual quando estiver ativo e entrar no modo soneca por 8 minutos.

3. Display de LCD:

- Exibe os registros de temperatura interna, hora & data.

4. Luz do indicador de alerta de gelo:

- Pisca quando a temperatura exterior está entre -2,0 °C (28 °F) e 3,0 °C (37 °F).

5. Botão +/CHANNEL:

- Pressione uma vez para alternar entre o Canal 1, 2 e 3.
- Mantenha o botão pressionado por 2 segundos para visualizar os canais automaticamente. Pressione novamente para sair do modo de exibição automático.
- No modo de ajuste de hora, pressione o botão para aumentar os valores de ajuste.

6. Botão SET CLOCK:

- No modo de hora normal, pressione uma vez para entrar no modo de ajuste de hora normal.
- No modo de ajuste de hora normal, pressione o botão para passar pelos valores de ajuste. Mantenha o botão pressionado para sair do modo de ajuste em qualquer etapa.

7. Botão -/MIN.MAX.:

- Pressione para exibir os registros de temperaturas mínima e máxima nas últimas 24 horas.
- Mantenha o botão pressionado por 3 segundos para excluir os registros das temperaturas mínima e máxima.

- No modo de ajuste de hora, pressione o botão para diminuir os valores de ajuste.

8. Entrada CC:

- Plugue o adaptador CC para alimentar o relógio.

9. Botão ALARM ON/OFF:

- Pressione o botão uma vez para acender a luz de fundo e exibir a hora do alarme por 5 segundos.
- Pressione o botão novamente para ativar/desativar o alarme.

10. Botão SET ALARM:

- Pressione uma vez para ligar a iluminação durante 5 segundos e ao mesmo tempo entrar no modo de configuração do alarme.
- No modo de ajuste da hora do alarme, pressione o botão para passar pelos valores de ajuste.

11. Botão FOCUS:

- Focaliza a imagem projetada.

12. COMPARTIMENTO DE PILHAS:

- Acomoda duas pilhas tamanho AA.

13. Botão RESET:

- Pressione para que todos os valores sejam revertidos para os valores padrão.

- Em caso de mal funcionamento, pode ser necessário redefinir a unidade.

14. Interruptor °C/°F:

- Mova-o para alternar entre Celsius e Fahrenheit.

15. Botão SENSOR:

- Pressione para buscar um sensor.
- Durante o período de recepção, mantenha o botão pressionado por 3 segundos para interromper a recepção.

16. Interruptor deslizante PROJECTION ON/OFF:

- Deslize-o para ativar/desativar o projetor.

17. Botão 180° FLIP:

- Pressione para girar 180° a imagem projetada.

18. Botão RCC:

- No modo de hora normal, pressione uma vez para receber o sinal RC para o teste de recepção.
- Durante o período de recepção pressione e mantenha pressionado durante 8 segundos para parar a recepção.

19. Interruptor deslizante UK/EU:

- Deslize para selecionar a versão do país entre EU (Alemanha) e UK (Inglaterra).

18. PORTA DO COMPARTIMENTO DE PILHAS

DISPLAY DE LCD

1. Indicador de pilhas fracas
2. Indicador de recepção do sinal
3. Temperatura interna
4. Canal
5. Sinal do sensor
6. Temperatura do ambiente externo
7. °C e °F
8. hora do alarme & data
9. Temperaturas mínima e máxima
10. Hora



SENSOR

1. Indicador LED:

- Pisca quando a unidade remota transmite uma leitura.

2. Suporte de montagem em parede:

- Suporta o sensor na parede.

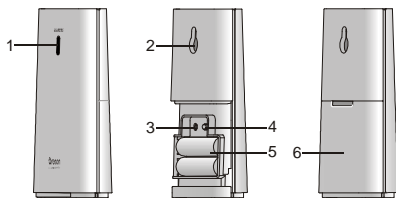

3. Botão RESET:

- Pressione para reiniciar o sensor e reverter todos os valores para os valores padrão.

4. Interruptor deslizante CHANNEL:

- Atribui o sensor ao canal 1, 2 ou 3.

5. COMPARTIMENTO DE PILHAS:

- Acomoda duas pilhas tamanho AAA.

6. PORTA DO COMPARTIMENTO DE PILHAS



RECEPÇÃO DO SINAL DO SENSOR

OPERANDO A ESTAÇÃO DA TEMPERATURA

1. Remova a porta do compartimento de pilhas e insira 2 pilhas novas tamanho AAA fazendo

a correspondência das polaridades assinaladas no compartimento de pilhas.

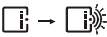
2. Pressione o botão “RESET” para reiniciar a unidade principal.
3. Deslize o interruptor “°C/°F” para selecionar entre °C e °F.
4. Substitua a tampa do compartimento de pilhas.
5. Pressione o botão “CHANNEL” para selecionar o canal desejado.

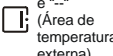
	A unidade principal está buscando o(s) sensor(s) (o ícone estará piscando)
	Não foi possível encontrar o(s) sensor(s)
	O Sensor 1 foi encontrado (o ícone será exibido, mas não estará piscando)
	Não foi possível encontrar o(s) sensor(s) após operar a unidade principal por 60 minutos

NOTA

Quando o sinal do sensor for recebido, o ícone “” será exibido na tela de LCD.

OPERANDO O SENSOR

1. Remova a tampa do compartimento de pilhas e deslize o interruptor "**CHANNEL**" para efetuar a sincronização com o receptor.
2. Insira 2 pilhas novas tamanho AAA fazendo a correspondência das polaridades assinaladas no compartimento de pilhas.
3. Pressione o botão "**RESET**" para reiniciar o sensor.
4. Substitua a tampa do compartimento de pilhas.

Dica A faixa de transmissão pode variar dependendo de muitos fatores. Talvez seja necessário testar em vários locais para obter os melhores resultados.

Pilhas alcalinas padrão contêm quantidades significativas de água. Por isso, elas congelarão em temperaturas baixas de aproximadamente -12°C (10°F). Baterias de lítio descartáveis têm um limite muito mais baixo para temperaturas na faixa de congelamento estimada de abaixo de -30°C (-30,00°C).

Faixas sem fio podem sofrer impacto por uma variedade de fatores, como temperaturas extremamente frias. Frio extremo pode temporariamente reduzir a faixa efetiva entre o sensor e a estação base. Se o desempenho da unidade cair devido à baixa temperatura, a unidade

retomará o funcionamento apropriado, assim que a temperatura aumentar para dentro da faixa normal (ou seja, danos permanentes não são acometidos a unidade devido a baixas temperaturas).

RECEPÇÃO DO SINAL DE HORA CONTROLADO POR RÁDIO

A hora e o calendário são controlados por rádio. A hora atual e o calendário são sincronizados automaticamente com o sinal de hora transmitido da Alemanha ou da Inglaterra.

Quando ligar pela primeira vez (depois de inserir as pilhas ou pressionar o botão "RESET") 5 minutos depois o relógio começará a receber o sinal horário. O indicador de recepção de sinal piscará durante 7 minutos.

INDICADOR DE RECEPÇÃO DO SINAL

O segmento de onda piscando significa que os sinais de hora estão sendo recebidos. A qualidade do sinal pode ser classificada em 3 tipos:

 Nenhum sinal

 Sinal fraco

 Sinal excelente

NOTA

1. A unidade buscará automaticamente o sinal de hora às 2:00 (3:00 ou 4:00 também

- disponíveis se o sinal não for recebido às 2:00), 8:00, 14:00 e 20:00 de cada dia.
- Sempre posicione a unidade longe de fontes de interferência, como aparelhos de TV, computadores, etc.
 - Não posicione a unidade sobre ou próximo a placas de metal.
 - Também não são recomendadas áreas fechadas, como um aeroporto, um porão, um conjunto comercial ou uma fábrica.
 - Não inicie a recepção em objetos em movimento, como veículos ou trens.

AJUSTE MANUAL DA HORA E DO CALENDÁRIO

Se você estiver fora do alcance do sensor controlado por rádio ou se a recepção não for alcançada, a hora e o calendário podem ser ajustados manualmente. Assim que o sinal do sensor for recebido novamente, o relógio sincronizará automaticamente com a hora exata e o calendário.

- No modo de hora normal, pressione o botão **"SET CLOCK"** uma vez para entrar no modo de ajuste de hora.
- Pressione o botão **"+/CHANNEL"** ou o botão **"-/MIN.MAX."** para alterar os ajustes.
- Pressione o botão **"SET CLOCK"** para confirmar. A ordem de ajuste é: formato 12/

24-hr, hora, +/-23 horas de diferença, ano, formato dia/mês, data.

- Pressione o botão **"SET CLOCK"** para salvar e sair do modo de ajuste.

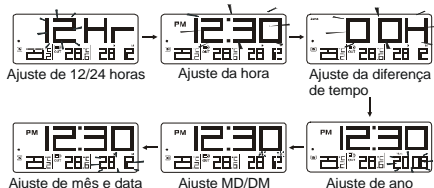

NOTA

- Durante o ajuste, mantenha o botão **"+/CHANNEL"** ou o botão **"-/MIN.MAX."** pressionado para acelerar a alteração dos ajustes.
- Pelo ajuste de "+/-23 horas de diferença", será exibida a hora exata de outra área.

AJUSTE DE HORA DO ALARME

- No modo de hora normal, pressione o botão **"SET ALARM"** uma vez para entrar no modo de ajuste de hora do alarme.

2. Pressione o botão “+/CHANNEL” ou o botão “-/MIN.MAX.” para ajustar a hora/minuto.
3. Pressione o botão “SET ALARM” para salvar e sair do modo de ajuste. “ ” indica que o alarme está ativado (ON).

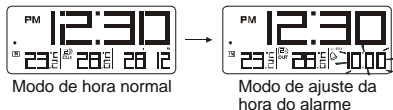

NOTA

1. O alarme será ativado automaticamente quando você ajustar a hora do alarme.
2. Durante o ajuste da hora do alarme, mantenha o botão “+/CHANNEL” ou o botão “-/MIN.MAX.” pressionados para acelerar a alteração dos ajustes.

USANDO A FUNÇÃO DE ALARME

1. Ajuste a hora do alarme, conforme as instruções da seção anterior.
2. No modo de hora normal, pressione o botão “ALARM ON/OFF” uma vez para exibir a hora do alarme atual.
3. Pressione novamente para ativar/desativar (ON / OFF) o alarme.

PARA SILENCIAR O ALARME

1. Pressione o botão “SNOOZE/LIGHT” para silenciar o alarme por 8 minutos. “ ” ficará piscando.
2. Pressione qualquer outro botão para desativar o alarme e ativá-lo novamente após 24 horas.
3. Se nenhum botão for pressionado em 120 segundos, o alarme será desativado e reativado novamente após 24 horas.

USANDO O PROJETOR

Deslize “**PROJECTION ON/OFF**” para ativar/desativar o projetor, e projete a imagem em um fundo escuro a 1 a 4 metros de distância para que o horário seja visualizado conforme abaixo:

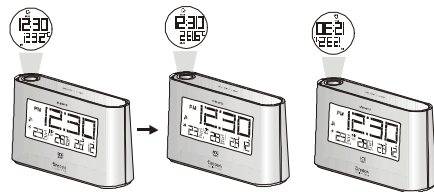

NOTA

1. Deslize "**PROJECTION ON/OFF**" para ativar a função de projeção.
2. Pressione "**SNOOZE/LIGHT**" para ativar o projetor por 5 segundos.
3. Quando estiver usando um adaptador CC, o projetor ficará sempre ativado.
4. Se o alarme estiver ativado, o ícone do alarme "🔔" também será projetado.
5. Pressione "**180 FLIP**" para girar 180° a imagem projetada.
6. Gire o botão "**FOCUS**" para ajustar o foco da imagem projetada.

USANDO A FUNÇÃO DE LUZ DE FUNDO

No modo normal, pressione o botão "**CHANNEL**" ou o botão "**MIN./MAX.**" para ativar a luz de fundo por 5 segundos.

ALTERNANDO ENTRE OS FORMATOS DE TEMPERATURA °C E °F

Deslize o interruptor "**°C/°F**" para selecionar entre Celsius e Fahrenheit.

VISUALIZANDO OS REGISTROS DE TEMPERATURA MÍNIMA E MÁXIMA

1. No modo normal, pressione uma vez o botão "**MIN./MAX.**" para mostrar a temperatura interior e exterior registrada nas últimas 24 horas.
2. Pressione duas vezes para mostrar a temperatura máxima registrada.
3. Pressione novamente para sair.

NOTA



Mantenha o botão pressionado por 3 segundos para excluir os registros das temperaturas mínima e máxima.

Registros de temperaturas MÁX. Registros de temperaturas MÍN.

**AVISO DE GELO**

Se a temperatura do sensor do canal 1 cair e ã cair entre 3°C e -2 °C (37°F e 28°F), o indicador LED piscará e parará de piscar uma vez que a temperatura ã car fora de faixa.

SUBSTITUIÇÃO DE PILHAS

Se o indicador de bateria fraca “” for exibido próximo à temperatura externa, a energia das pilhas do sensor está fraca e é necessário substituir as pilhas inseridas por 2 pilhas novas tamanho AAA. Quando o indicador de bateria fraca “” for exibido próximo à temperatura interna, será necessário substituir as pilhas da unidade principal por 2 pilhas novas tamanho AAA.

Indicador de bateria fraca



NOTA

Atenção! Descarte a unidade ou as pilhas usadas de maneira segura e ecologicamente correta.



POSICIONAMENTO DA UNIDADE PRINCIPAL E DO SENSOR

Para o sensor, posicione o parafuso na parede e pendure o sensor pelo orifício pela parte posterior ou simplesmente posicione-o na mesa.

Quanto à unidade principal, você pode posicioná-la sobre a mesa.

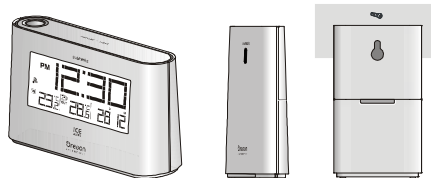

PRECAUÇÕES

Este produto foi concebido para proporcionar muitos anos de utilidade, se for manuseado com cuidado. Observe as seguintes precauções:

- Não obstrua as aberturas de ventilação. Certifique-se de que objetos próximos como jornais, toalhas de mesa, cortinas, etc., não cubram acidentalmente as aberturas de ventilação.
- Não exponha o aparelho a forças excessivas, choques, poeira, mudanças de temperatura ou umidade, pois isso pode causar mau funcionamento, diminuir a duração das partes eletrônicas, danificar as pilhas e alterar os componentes.
- A colocação deste produto em superfícies de madeira com determinados tipos de revestimentos, tais como verniz transparente, pode resultar em danos ao revestimento. Consulte as instruções para cuidado do fabricante de móveis para instruções quanto aos tipos de objetos que podem ser colocados com segurança em superfícies de madeira. A Oregon Scientific não será responsável por nenhum dano causado em superfícies de madeira devido ao contato com este produto.

- Não mergulhe a unidade na água. Se derramar líquido sobre o aparelho, seque-o imediatamente com um pano macio e livre de úapos.
- Não use produtos de limpeza abrasivos ou corrosivos, pois eles podem arranhar as partes plásticas e corroer o circuito eletrônico do aparelho.
- Não tente acessar nem violar os componentes internos do aparelho. A não observação desta recomendação pode anular a garantia do produto e causar danos desnecessários. A unidade não contém peças cuja manutenção possa ser feita pelo usuário.
- Use somente pilhas novas conforme especificado no manual do usuário. Não misture pilhas novas e usadas, pois estas podem vaziar.
- Devido às limitações de impressão, as imagens apresentadas neste manual podem diferir da imagem real.
- Não é permitida a reprodução do conteúdo deste manual sem a autorização do fabricante.
- Não jogue este produto no lixo comum. Procure um posto de coleta de baterias.

NOTA

As especificações técnicas deste produto e o conteúdo do manual do usuário estão sujeitos a alterações sem aviso prévio.

ESPECIFICAÇÕES

TIPO	DESCRIÇÃO
UNIDADE PRINCIPAL	
C x L x A	81 x 38 x 137 mm (3.19 x 1.5 x 5.39 in)
Peso	196g
Frequência de sinal	433 MHz
Faixa de temperatura interna	-5°C to 50°C (23°F to 122°F)
Resolução de Temperatura	0.1°C (0.2°F)
Alerta de gelo faixa de temperatura	3°C to -2°C (37°F to 28°F)
Alimentação	2 x AA 1.5V
UNIDADE REMOTA (EW-99)	
C x L x A	58 x 23 x 100 mm (2.28 x 0.9 x 3.94 in)
Peso	52g
Frequência de sinal	433 MHz
Canais	3
Faixa de transmissão	30 m (98 ft) unobstructed
Faixa de temperatura interna	-20°C to 60°C (-4°F to 140°F)
Alimentação	2 x AAA 1.5V

SOBRE A OREGON SCIENTIFIC



Visite nosso site (www.oregonscientific.com.br) para aprender mais sobre nossos outros produtos, tais como Câmeras Digitais; Produtos de Aprendizagem; Relógios de Projeção; Equipamentos de Esporte e Saúde; Estações Meteorológicas. O nosso site possui também dados para contato com nosso SAC, assim como perguntas e respostas mais recentes e downloads. Esperamos que você encontre todas as informações que necessitar, entretanto se você quiser entrar em contato direto com nosso SAC, ligue para 55 11 2182-8608.

DECLARAÇÃO DE CONFORMIDADE

Oregon Scientific declara que este(a) Relógio com alarme e projetor controlado por rádio com termômetro para ambientes internos e externos e alerta de gelo (Model EW98) está conforme com os requisitos essenciais e outras provisões da Diretriz 1999/5/CE. Uma cópia assinada e datada da Declaração de Conformidade está disponível para requisições através do nosso SAC.



PAÍSES SUJEITOS À NORMA R&TTE

Todos os países da União Européia, Suíça  e Noruega 

**Radiogestuurde Projectorwekker
Met Binnen-/Buitenthermometer en
Vorstwaarschuwing
Model: EW98**

HANDLEIDING

INHOUD

Korte Introductie	2
Overzicht	2
Ontvanger	2
LCD-Scherm	4
Sensor	4
Ontvangst Van Sensorsignaal	5
Bediening Van Het Temperatuurstation	5
De Sensor Bedienen	5
Ontvangst Van Het Radiogestuurde Tijdsignaal	6
Ontvangstindicator Signaal	6
Klok En Datum Handmatig Instellen	7
Alarmtijd Instellen	7
Alarmpuntie Gebruiken	8
Om Het Alarm Uit Te Zetten	8
De Projector Gebruiken	8
De Schermverlichting Gebruiken	9
Schakelen Tussen Temperatuureenheden °C En °F	9

De Min. & Max. Temperatuurgegevens Bekijken	9
Vorstwaarschuwing	9
Batterijen Vervangen	9
Plaatsing Van Het Basisstation En De Sensor	10
Waarschuwingen	10
Specificaties	11
Over Oregon Scientific	12
Eu Conformiteits Verklaring	12

KORTE INTRODUCTIE

Dank u voor de aanschaf van deze Draadloze binnen- en buitenthermometer. Lees deze instructies zorgvuldig door, en bewaar de handleiding om later te kunnen raadplegen.

De ontvanger heeft een helder scherm, waarop de binnentemperatuur, de maximum en minimum temperatuurgegevens van de afgelopen 24 uur, en de buitentemperatuur worden weergegeven, zoals gemeten en verzonden door de buitensensoren. Het apparaat kan gegevens ontvangen en weergeven van maximaal 3 buitensensoren.

Dankzij de 433 MHz technologie hoeft u geen draad te installeren, en kunt u de sensor plaatsen waar u maar wilt binnen 30m (100ft) van het basisstation (binnen).

OVERZICHT

ONTVANGER

1. Projector:

- Gebruik de projector om de tijd te projecteren.

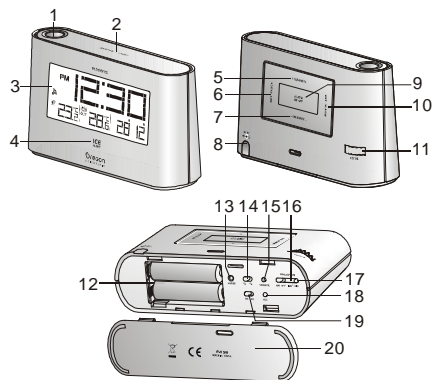

2. SNOOZE / LIGHT knop:

- In normale tijdmodus drukt u eenmaal op de knop om de schermverlichting 5 seconden aan te zetten.
- Druk op deze knop om het huidige alarm stil te zetten en 8 minuten sluimertijd te beginnen.

3. LCD-Scherm:

- Toont de binnen temperatuurgegevens, tijd & datum.

4. Vorstwaarschuwingslicht:

- Knippert wanneer de buitentemperatuur zich bevindt tussen -2,0°C (28°F) en 3,0°C (37°F).

5. +/CHANNEL knop:

- Druk eenmaal op deze knop om te schakelen tussen kanaal 1, 2 en 3.
- Houd de knop 2 seconden ingedrukt om de kanalen automatisch te bekijken. Druk er nogmaals op om het automatisch bekijken te stoppen.
- In de tijdstellingsmodus drukt u hierop om een instellingswaarde te verhogen.

6. SET CLOCK knop:

- In normale tijdmodus drukt u eenmaal op deze knop om de normale tijdstellingsmodus te openen.
- In de normale tijdstellingsmodes drukt u hierop om naar de volgende instelling te gaan. Houd ingedrukt om de instellingsmodus vanuit elke stap te verlaten.

7. -/MIN.MAX. knop:

- Druk op deze knop om de minimum en maximum temperatuurgegevens van de afgelopen 24 uur te tonen.

- Houd 3 seconden ingedrukt om de gegevens van minimum en maximumtemperatuur te wissen.
- In de tijdstellingsmodes drukt u hierop om een instellingswaarde te verlagen.

8. DC-aansluiting:

- Sluit de adapter aan om de klok van stroom te voorzien.

9. ALARM ON/OFF knop:

- Druk eenmaal op deze knop om de schermverlichting aan te zetten, en de alarmtijd 5 seconden weer te geven.
- Druk nogmaals op de knop om het alarm aan/uit te zetten.

10. SET ALARM knop:

- Druk eenmaal op deze knop om de schermverlichting 5 seconden aan te zetten, en tegelijkertijd de alarminstellingsmodus te openen.
- In de alarminstellingsmodes drukt u hierop om naar de volgende instelling te gaan.

11. FOCUS draaiknop:

- Stel het geprojecteerde beeld scherp.

12. BATTERIJVAK:

- Plaats hier 2 AA batterijen.

13. RESET Knop:

- Druk om alle instellingen terug te zetten op de standaardwaarde.
- In het geval zich een fout voordoet, moet u het apparaat wellicht resetten.

14. °C/°F schakelaar:

- Schakel hiermee tussen Celsius en Fahrenheit.

15. SENSOR knop:

- Druk eenmaal in om een sensor te zoeken.
- Houd tijdens ontvangen 3 seconden ingedrukt om ontvangen te stoppen.

16. PROJECTION ON/OFF schakelaar:

- Gebruik deze schakelaar om de projector aan/uit te zetten.

17. 180° FLIP knop:

- Gebruik deze knop om het geprojecteerde beeld 180° te draaien.

18. RCC knop:

- In normale tijdmodus drukt u eenmaal op de knop voor het ontvangen van het RC-testsignaal.

- Houd tijdens ontvangen 8 seconden ingedrukt om ontvangen te stoppen.

19. UK/EU schakelaar:

- Schuif naar het gewenste land, EU (Duitsland) en UK (Engeland).

20. BATTERIJKLEP**LCD-SCHERM**

1. Batterij-indicator
2. Ontvangstindicator Signaal
3. Binnentemperatuur
4. Kanaal
5. Sensorsignaal
6. Buitentemperatuur
7. °C en °F
8. alarmtijd & datum
9. Min en Max temperatuur
10. Tijd

**SENSOR****1. Indicator LED:**

- Knippert wanneer de sensor metingen verzend.

2. Muurbevestigingssteun:

- Om de sensor aan de muur te bevestigen.

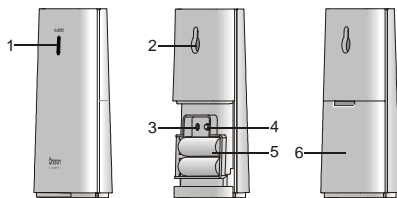

3. RESET Knop:

- Druk hierop om de sensor opnieuw te starten, en alle instellingen terug te zetten op de standaardwaarde.

4. KANAAL schakelaar:

- Wijs kanaal 1, 2 of 3 toe aan de sensor.

5. BATTERIJVAK:

- Plaats hier 2 AAA batterijen.

6. BATTERIJKLEP



ONTVANGST VAN SENSORSIGNAAL

BEDIENING VAN HET TEMPERATUURSTATION

1. Verwijder de batterijklep, en plaats twee nieuwe

AAA formaat batterijen volgens de in het batterijvak aangegeven polariteit.

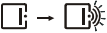
2. Druk op **“RESET”** om het basisstation opnieuw op te starten.
3. Schuif de **“°C/°F”** schakelaar om te kiezen tussen °C en °F.
4. Sluit het klepje van het batterijvak.
5. Druk op de **“CHANNEL”** toets om het gewenste kanaal te kiezen.

	Het apparaat zoekt de sensor(en) (het pictogram knippert)
	De sensor(en) zijn niet gevonden
	Sensor 1 is gevonden (het pictogram wordt weergegeven, maar knippert niet)
 en "..." (Buitentemperatuurvak)	De sensor(en) kon/konden niet gevonden worden nadat het apparaat 60 minuten gezocht heeft

NB

Wanneer een sensorsignaal is ontvangen, wordt het pictogram “” weergegeven op het scherm.

DE SENSOR BEDIENEN

1. Verwijder het batterijklepje, en gebruik de

- “CHANNEL” knop om het kanaal overeen te stemmen met de ontvanger.
- Plaats 2 nieuwe AAA formaat batterijen volgens de in het batterijvak aangegeven polariteit.
 - Druk op “RESET” om de sensor opnieuw op te starten.
 - Sluit het klepje van het batterijvak.

Tip: het zendbereik kan variëren, afhankelijk van allerlei factoren. U kunt het best verschillende plekken uitproberen om de beste voor uw sensor te vinden. Gewone alkalinebatterijen bevatten een behoorlijke hoeveelheid water. Hierdoor zullen ze bevriezen bij lage temperaturen van onder de -12°C (10°F). Niet oplaadbare Lithium batterijen bevriezen bij een veel lagere temperatuur van onder de -30°C (-22°F).

Het bereik van draadloze apparatuur kan worden beïnvloed door een aantal factoren, zoals extreem lage temperaturen. Extreme kou kan tijdelijk zorgen voor een verminderd effectief bereik tussen de sensor en het basisstation. Als het apparaat niet meer functioneert door lage temperaturen, zal een stijging van de temperatuur tot binnen de normale grenzen dit probleem verhelpen (het apparaat zal geen blijvende schade oplopen door de lagere temperatuur).

ONTVANGST VAN HET RADIOGESTUURDE TIJDSIGNAAL

De tijd en datum zijn radiogestuurd. De huidige tijd en datum worden automatisch gesynchroniseerd met het tijdsignaal dat verzonden wordt vanuit Duitsland/Engeland.

Bij het eerste gebruik (nadat u de batterijen heeft geplaatst, of op de “RESET” knop heeft gedrukt), en na 5 minuten begint de klok het tijdsignaal te ontvangen. De signaalontvangstindicator zal gedurende 7 minuten knipperen.

ONTVANGSTINDICATOR SIGNAAL

Het knipperende golfsegment betekent dat het tijdsignaal ontvangen wordt. De signaalsterkte wordt verdeeld in 3 types:



Geen Signaal



Zwak signaal



Uitstekend signaal

NB

- Het apparaat gaat elke dag automatisch op zoek naar het tijdsignaal om 2:00 (en om 3:00 of 4:00 als het signaal niet gevonden wordt om 2:00), 8:00, 14:00 en 20:00.
- Plaats het apparaat altijd uit de buurt van interferentiebronnen als uw tv, computer, etc.

3. Plaats het apparaat niet op of naast metalen voorwerpen.
4. Het is niet raadzaam het apparaat te gebruiken in gesloten omgevingen als vliegveld, kelder, flatgebouw, of fabriek.
5. Begin signaalontvangst niet in bewegende voertuigen.

KLOK EN DATUM HANDMATIG INSTELLEN

Als u buiten bereik bent van het radiogestuurde signaal, of als de ontvangst niet goed is, kunt u de tijd en datum handmatig instellen. Zodra u weer binnen bereik bent van het signaal, worden tijd en datum automatisch gesynchroniseerd.

1. In normale tijdmodus drukt u eenmaal op de **"SET CLOCK"** knop om de tijdstellingsmodus te openen.
2. Druk op **"+/CHANNEL"** of **"-/MIN.MAX."** om de instelling te wijzigen.
3. Druk op **"SET CLOCK"** om te bevestigen. De volgorde van instellingen is:
12/24 uur formaat, tijd, +/-23 uur tijdsverschil, jaar, dag/maand formaat, datum.
4. Druk op **"SET CLOCK"** om op te slaan en de instellingsmodus te verlaten.

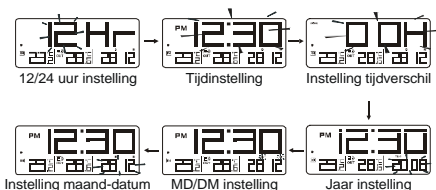

NB

1. Tijdens het instellen houdt u **"+/CHANNEL"** of **"-/MIN.MAX."** ingedrukt om de instellingen sneller te wijzigen.
2. Door middel van de **"+/23 uur tijdsverschil"** instelling, wordt de precieze tijd van een ander gebied weergegeven.

ALARMTIJD INSTELLEN

1. In normale tijdmodus drukt u eenmaal op de **"SET ALARM"** knop om de alarminstellingsmodus te openen.
2. Druk op **"+/CHANNEL"** of **"-/MIN.MAX."** om de uren/minuten in te stellen.
3. Druk op **"SET ALARM"** om op te slaan en de instellingsmodus te verlaten. "🔔" geeft aan dat het alarm AAN is.

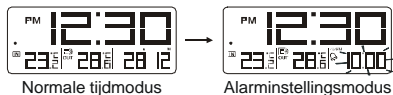

NB

1. Het alarm wordt automatisch aangezet wanneer u de alarmtijd instelt.
2. Tijdens het instellen van het alarm houdt u **“+/CHANNEL”** of **“-/MIN.MAX.”** ingedrukt om de instellingen sneller te wijzigen.

ALARMFUNCTIE GEBRUIKEN

1. Stel de alarmtijd in zoals weergegeven in de sectie hierboven.
2. In normale tijdmodus drukt u eenmaal op de **“ALARM ON/OFF”** knop om de huidige alarmtijd weer te geven.
3. Druk nogmaals op de knop om het alarm **AAN/UIT** te zetten.

OM HET ALARM UIT TE ZETTEN

1. Druk op **“SNOOZE/LIGHT”** om het alarm 8 minuten uit te zetten. “” zal nu knipperen.
2. Druk op een willekeurige knop om het alarm helemaal uit te zetten, waarna het pas na 24

uur weer zal afgaan.

3. Als binnen 120 seconden geen toets wordt ingedrukt, zal het alarm uitgaan en pas weer geactiveerd worden na 24 uur.

DE PROJECTOR GEBRUIKEN

Schuif de **“PROJECTION ON/OFF”** schakelaar om de projector aan/uit te zetten, en op een donkere ondergrond binnen 1 tot 4 meter te projecteren, zodat de tijd wordt weergegeven als hieronder:

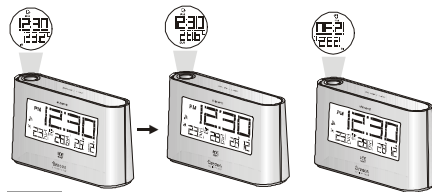

NB

1. Schuif **“PROJECTION ON/OFF”** om de projectiefunctie aan te zetten.
2. Druk op **“SNOOZE/LIGHT”** om de projector 5 seconden aan te zetten.

3. Wanneer u de adapter gebruikt, zal de projector altijd aan staan.
4. Als het alarm aan staat, zal het alarmpictogram "🔊" ook geprojecteerd worden.
5. Gebruik de "180 FLIP" knop om het geprojecteerde beeld 180° te draaien.
6. Draai aan de "FOCUS" knop om het geprojecteerde beeld scherp te stellen.

DE SCHERMVERLICHTING GEBRUIKEN

In normale modus drukt u eenmaal op de "CHANNEL" of "MIN./MAX." knop om de schermverlichting 5 seconden aan te zetten.

SCHAKELEN TUSSEN TEMPERATUUREENHEDEN °C EN °F

Schuif de "°C/°F" schakelaar om te kiezen tussen Celsius en Fahrenheit.

DE MIN. & MAX. TEMPERATUURGEGEVENS BEKIJKEN

1. In normale modus drukt u tweemaal op de "MIN./MAX." knop om de minimum binnen- en buitentemperatuurgegevens van de afgelopen 24 uur te bekijken.

2. Druk tweemaal om de maximumtemperatuurgegevens te tonen.
3. Druk nogmaals om te sluiten.

MAX. Temperatuurgegevens



MIN. Temperatuurgegevens



NB

Houd 3 seconden ingedrukt om de gegevens van minimum en maximumtemperatuur te wissen.

VORSTWAARSCHUWING

Als de sensor op kanaal 1 tussen de 3°C tot -2°C (37°F tot 28°F) komt, zal de indicator-LED gaan knipperen, en hij zal weer stoppen wanneer de temperatuur weer buiten deze zone gaat.

BATTERIJEN VERVANGEN

Als naast de buitentemperatuur het batterij-indicatorpictogram "🔋" wordt weergegeven, betekent dit dat de batterijen van de sensor leeg raken, en dat u onmiddellijk 2 nieuwe AAA batterijen moet plaatsen.

Als naast de binnentemperatuur het batterij-indicatorpictogram "🔋" wordt weergegeven,

betekent dit dat u 2 nieuwe AAA batterijen in het basisstation moet plaatsen.

Batterij-indicator



NB

Let op! Lege batterijen moeten op een ecologische en veilige manier verwerkt worden, dus gooi ze niet bij het huisvuil.



PLAATSING VAN HET BASISSTATION EN DE SENSOR

Hang de sensor met de daarvoor bedoelde inkeping aan een schroef aan de muur, of plaats hem simpelweg op uw bureau.

U kunt het basisstation bijvoorbeeld op een tafel plaatsen.

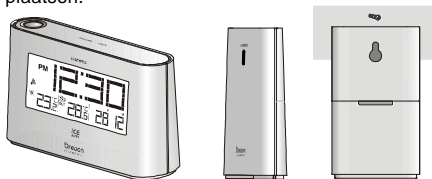

WAARSCHUWINGEN

Dit product is ontworpen om u vele jaren plezier te geven, mits goed behandeld. Hier volgen een aantal onderhoudstips:

- Dek de ventilatiegaten nooit af. Let op dat in de buurt liggende objecten, zoals kranten, tafelkleed, gordijnen enz. niet per ongeluk de ventilatiegaten kunnen afdekken.
- Stel het apparaat niet bloot aan extreme klappen, schokken, stof, temperatuur of vochtigheid. Dit kan leiden tot fouten, verkorting van de levensduur, schade aan de batterijen en vervormde onderdelen.
- Als u dit product op een houten oppervlak plaatst met bepaalde afwerking zoals blanke lak, kan deze afwerking beschadigen. Raadpleeg de zorgvoorschriften van uw meubel voor aanwijzingen over welk soort voorwerpen veilig op het houten oppervlak geplaatst kunnen worden. Oregon Scientific is niet verantwoordelijk voor enigerlei schade aan houten oppervlakken door contact met dit product.
- Dompel het product nooit onder in water. Als u water over het apparaat morst, droog het dan onmiddellijk af met een zachte stofvrije doek.

- Reinig het apparaat niet met krassende of bijtende materialen. Dit kan de plastic onderdelen en de elektronische circuits van het apparaat beschadigen.
- Laat de interne componenten met rust. Doet u dit niet dan zal de garantie vervallen en kan onnodige schade ontstaan. Het apparaat bevat geen door de gebruiker te repareren onderdelen.
- Gebruik alleen nieuwe batterijen zoals aangegeven in deze handleiding. Gebruik nooit oude en nieuwe batterijen door elkaar, want oude batterijen kunnen dan lekken.
- Wegens drukbeperkingen kan het in deze handleiding weergegeven scherm afwijken van het daadwerkelijke scherm.
- De inhoud van deze handleiding mag niet worden vermenigvuldigd zonder toestemming van de fabrikant.
- Gooi dit product niet weg bij het huishoudelijk afval, maar lever het in bij een KCA depot.

NB

De technische specificaties van dit product en de inhoud van de handleiding zijn zonder voorafgaande waarschuwing aan veranderingen onderhevig.

SPECIFICATIES

TYPE	BESCHRIJVING
HET WEERSTATION	
L x B x H	81 x 38 x 137 mm (3.19 x 1.5 x 5.39 in)
Gewicht	196g
Signaalfrequentie	433 MHz
Binnentemperatuurbereik	-5°C to 50°C (23°F to 122°F)
Temperatuurreolutie	0.1°C (0.2°F)
Temperatuurbereik ijsalarm	3°C to -2°C (37°F to 28°F)
Stroom	2 x AA 1.5V
SENSOR (EW-99)	
L x B x H	58 x 23 x 100 mm (2.28 x 0.9 x 3.94 in)
Gewicht	52g
Signaalfrequentie	433 MHz
Kanalen	3
Zendbereik	30 m (98 ft) unobstructed
Binnentemperatuurbereik	-20°C to 60°C (-4°F to 140°F)
Stroom	2 x AAA 1.5V

OVER OREGON SCIENTIFIC

Bezoek onze website (www.oregonscientific.com) om meer te weten over uw nieuwe product en andere Oregon Scientific producten zoals digitale foto toestellen, gezondheids- en fitnessuitrusting en weerstations. Op deze website vindt u tevens de informatie over onze klantendienst, voor het geval u ons wenst te contacteren.

EU CONFORMITEITS VERKLARING

Bij deze verklaart Oregon Scientific dat deze Draadloze Radiogestuurde Projectorwekker Met Binnen-/Buitenthermometer en **Vorstwaarschuwing** (Model EW98) voldoet aan de essentiële eisen en aan de overige relevante bepalingen van Richtlijn 1999/5/EC. Een kopie van de getekende en gedateerde Conformiteits verklaring is op verzoek beschikbaar via onze Oregon Scientific klanten service.



LANDEN DIE ZIJN ONDERWORPEN AAN RTT&E

Alle EEG-landen, Zwitserland (CH)
en Noorwegen (N)

**Radiokontrollerad projektoralarmklocka
Med inomhus/ utomhustermometer och isvarning
Modell: EW98**

ANVÄNDARMANUAL

INNEHÅLL

Snabb Introduktion	2
Översikt	2
Mottagare	2
LCD-display	4
Sensor	4
Mottagning Av Sensorsignal	5
Använda Temperaturstationen	5
Använda Sensorn	5
Mottagning Av Radiokontrollerad Tidsignal	6
Signalmottagningsindikator	6
Manuell Inställning Av Tid Och Kalender	6
Alarmtidsinställning	7
Använda Alarmfunktionen	7
Stänga Av Alarmet	8
Använda Projektorn	8
Använda Bakgrundsljusfunktionen	8
Skifta Mellan °C & °F	8
Visa Min & Max-Temperatur	8

Halkvarning	9
Batteribyte	9
Placering Av Huvudenhet Och Sensor	9
Försiktighetsåtgärder	10
Specifikationer	11
Om Oregon Scientific	11
Eu-Försäkran Om Överensstämmelse	11

SNABB INTRODUKTION

Tack för att du köpt denna trådlösa inomhus- och utomhustermometer. Läs dessa instruktioner noga och spara manualen för framtida behov.

Mottagningsenheten har en klar display som visar inomhustemperaturen, max- & min-temperatur för 24 timmar liksom utomhustemperatur överförd från fjärrsensorerna. Den kan ta emot signaler från upp till 3 olika fjärrsensorer.

433 MHz-teknologin innebär att ingen kabelinstallation är nödvändig och du kan placera sensorerna var du vill inom 30 meter (100 ft) från huvud(inomhus)enheten.

ÖVERSIKT

MOTTAGARE

1. Projektör:

- Används för att projicera tid.

2. SNOOZE / LIGHT-knapp:

- I normalt tidläge trycker du en gång på knappen för att tända bakgrundslyset i 5 sekunder.

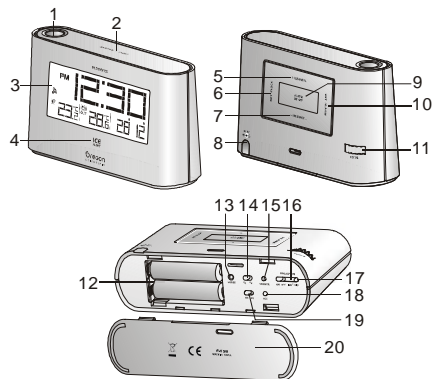

- Tryck en gång för att stänga av alarmet när det ljuder och aktivera snooze-läget i 8 minuter.

3. LCD-display:

- Visar utomhus- och inomhustemperatur, tid & datum.

4. Isvarningsindikatorlampa:

- Blinkar när utomhustemperaturen är mellan -2.0°C (28°F) och 3.0°C (37°F).

5.+/CHANNEL-knapp:

- Tryck en gång för att skifta mellan Kanal 1, 2 och 3.
- Tryck och håll nere i 2 sekunder för att automatiskt visa kanalerna. Tryck igen för att lämna det automatiska visningsläget.
- I tidinställningsläget trycker du på knappen för att öka inställningsvärdet.

6.SET CLOCK-knapp:

- I normalt tidläge trycker du en gång för att öppna normalt tidinställningsläge.
- I normalt tidinställningsläge trycker du på Enter för att bläddra mellan inställningarna. Tryck och håll nere för att lämna inställningsläget i alla situationer.

7.-/MIN.MAX-knapp:

- Tryck för att visa minimum- och maximumtemperaturer under de senaste 24 timmarna.
- Tryck och håll nere i 3 sekunder för att radera temperaturavläsningarna.
- I tidinställningsläge trycker du för att minska inställningsvärde

8.DC-uttag:

- Anslut DC-adaptorn till strömuttaget på klockan.

9.ALARM ON/OFF-knapp:

- Tryck en gång för att aktivera bakgrundsljuset och visa alarmtiden i 5 sekunder.
- Tryck igen för att aktivera/inaktivera alarmet.

10.SET ALARM-knapp:

- Tryck en gång för att tända bakgrundsbelysningen i 5 sekunder, och samtidigt för att öppna alarminställningsläget.
- I alarminställningsläget trycker du för att växla mellan inställningarna.

11.FOCUS-knapp:

- Fokusera den projicerade bilden.

12. BATTERIUTRYMME:

- Kräver 2 AA-batterier.

13. RESET -knapp:

- Tryck för att återställa alla värden till standardvärden.
- I händelse av fel kan enheten behöva återställas.

14. °C/°F -knapp:

- Dra knappen för att skifta mellan Celsius och Fahrenheit.

15. SENSOR-knapp:

- Tryck en gång för att söka efter en sensor.
- Under mottagningsperioden trycker du och håller ner i 3 sekunder för att stoppa mottagningen.

16. PROJECTION ON/OFF-knapp:

- Flytta knappen för att aktivera/inaktivera projektorn.

17. 180° FLIP-knapp:

- Tryck för att rotera den projicerade bilden 180°.

18. RCC-knapp:

- I normaltiläge trycker du en gång för att ta emot RC-signalen för testmottagning.
- Under mottagningsperioden, tryck och håll nere i 8 sekunder för att stoppa mottagningen.

19. UK/EU-knapp:

- Flytta knappen till valt land mellan EU (Tyskland) och UK (England).

20. BATTERILUCKA**LCD-DISPLAY**

1. Indikator för lågt batteri

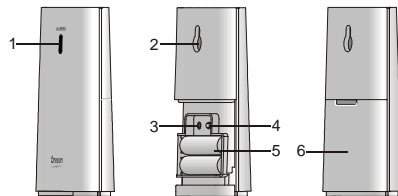
2. Signalmottagningsindikator**3. Inomhustemperatur****4. Kanal****5. Sensorsignal****6. Utomhustemperatur****7. °C & °F****8. Alarmtiden & datum****9. Min- och Maxtemperatur****10. Tid****SENSOR****1.LED-indikator:**

- Blinkar när fjärrheten överför information.

2.Vägghållare:

- Hänger sensorn på väggen.

3. RESET-knapp:

- Tryck för att starta om sensorn och återställa alla värden till standardvärden.

4. CHANNEL-knapp:



- Ger sensorn kanal 1, 2 eller 3.

5. BATTERIUTRYMME:

- Kräver 2 AAA-batterier.

6. BATTERILUCKA**MOTTAGNING AV SENSORSIGNAL****ANVÄNDA TEMPERATURSTATIONEN**

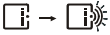
1. Lossa batteriluckan och sätt i 2 nya AAA-batterier enligt polaritetmarkeringarna i batteriutrymmet.
2. Tryck **"RESET"** för att starta om huvudenheten.
3. Dra **"°C/°F"**-knappen för att välja mellan °C och °F.
4. Sätt tillbaks batteriluckan.
5. Tryck **"CHANNEL"** för att välja önskad kanal.

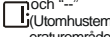
	Huvudenheten söker efter sensor(er) (ikonen blinkar)
	Sensor(erna) kan inte hittas
	Sensor 1 har hittats (ikonen visas men blinkar inte)
 och "--" (Utomhustemperaturområde)	Sensor(erna) kan inte hittas efter att huvudenheten använts i 60 minuter

NOTERING När sensorsignalen mottages visas ikonen  på LCD-displayen.

ANVÄNDA SENSORN

1. Lossa batteriluckan och dra knappen **"CHANNEL"** för att synkronisera kanalen med en mottagare.
2. Sätt i 2 nya AAA-batterier enligt polariteten markerad i batteriutrymmet.
3. Tryck **"RESET"** för att starta om sensorn.
4. Sätt tillbaks batteriluckan.

Tips: Överföringsområdet kan variera beroende på många olika faktorer. Du kan testa dig fram med olika platser för bästa resultat. Standard Alkaline-batterier innehåller vatten. På

grund av detta kan de frysa vid låga temperaturer, omkring -12°C (10°F). Engångs Lithium-batterier är mycket mindre känsliga för temperaturer med en fryspunkt under -30°C (-22°F).

Det trådlösa avståndet kan påverkas av många faktorer så som extremt låga temperaturer. Detta kan tillfälligt minska det effektiva avståndet mellan sensorn och basstationen. Om enhetens prestanda minskar på grund av låg temperatur kommer enheten fungera normalt när temperaturen stiger till normalt temperaturområde (inga permanenta skador uppstår på grund av låg temperatur).

MOTTAGNING AV RADIOKONTROLLERAD TIDSSIGNAL

Tiden och kalendern är radiokontrollerad. Den aktuella tiden och kalendern synkroniseras automatiskt med tidsignalen som överförs från Tyskland/England.

Vid användning första gången (efter att batterierna satts in eller när knappen "RESET" har tryckts in), kommer klockan efter 5 minuter att börja ta emot tidsignalen. Signalmottagningsindikatorn blinkar i 7 minuter.

SIGNALMOTTAGNINGSSINDIKATOR

När vågsegmentet blinkar innebär det att tidsignaler tas emot. Signalkvaliteten kan klassificeras i 3 typer:



NOTERING

1. Apparaten söker automatiskt efter tidsignalen klockan 2:00 (3:00 eller 4:00 är också möjligt om signalen inte tas emot klockan 2:00), 8:00, 14:00 och 20:00 varje dag.
2. Placera alltid apparaten på avstånd från störande källor såsom TV, dator etc.
3. Undvik att placera apparaten på eller bredvid metallplattor.
4. Isolerade platser såsom flygplatser, källare, eller fabriker rekommenderas inte.
5. Undvik att starta tidmottagning när apparaten är i rörelse, såsom på tåg eller fordon.

MANUELL INSTÄLLNING AV TID OCH KALENDER

Om du befinner dig utanför den radiokontrollerade sensorn eller om mottagningen inte kan ske, kan tid och kalender ställas in manuellt. Så fort signalen från sensorn tas emot igen kommer klockan automatiskt att synkronisera med den exakta tiden och kalendern.

1. I normaltidläge trycker du på "SET CLOCK" en gång för att öppna tidinställningsläget.
2. Tryck "+/CHANNEL" eller "-/MIN.MAX." för att ändra inställningar.
3. Tryck "SET CLOCK" för att bekräfta. Inställningsordningen är:
12/24-hr format, tid, +/-23 timmars tidskillnad, år, dag/månadsformat, datum.
4. Tryck "SET CLOCK" för att spara och lämna inställningsläget.



NOTERING

1. Under inställning trycker du och håller ner "+/CHANNEL" eller "-/MIN.MAX." för att öka hastigheten på ändringarna.
2. Under "+/-23 timmars tidskillnadsinställningen kan den exakta tiden för ett annat geografiskt område visas.

ALARMTIDINSTÄLLNING

1. I normaltidläge trycker du "SET ALARM" en gång för att öppna inställningsläget för alarmtid.
2. Tryck "+/CHANNEL" eller "-/MIN.MAX." för att ställa in timme/minut.
3. Tryck "SET ALARM" för att spara och lämna inställningsläget. "☞" indikerar att alarmet är PÅ.

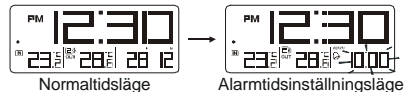

NOTERING

1. Alarmet aktiveras automatiskt när du ställer in alarmtiden.
2. Under alarmtidsinställningen kan du trycka och hålla ner "+/CHANNEL" eller "-/MIN.MAX." för att öka hastigheten på ändringarna.

ANVÄNDA ALARMFUNKTIONEN

1. Ställ in alarmtiden enligt avsnittet ovan.
2. I normaltidläge trycker du "ALARM ON/OFF" En gång för att visa aktuell alarmtid.

- Tryck en gång för att aktivera eller inaktivera alarmet.

STÄNGA AV ALARMET

- Tryck "**SNOOZE/LIGHT**" för att stänga av alarmet i 8 minuter. " " blinkar.
- Tryck valfri knapp för att stänga av alarmet och aktivera det igen efter 24 timmar.
- Om ingen knapp trycks in inom 120 sekunder stängs alarmet automatiskt av och aktiveras igen efter 24 timmar.

ANVÄNDA PROJEKTORN

Flytta knappen "**PROJECTION ON/OFF**" för att aktivera/inaktivera projektorn, projicera på en mörk bakgrund på ett avstånd av 1-4 meter så att tiden visas enligt nedan:

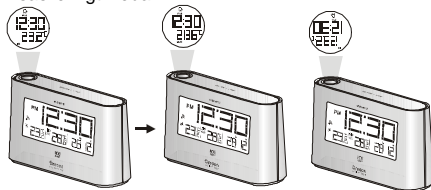

NOTERING

- Flytta knappen "**PROJECTION ON/OFF**" för att byta projiceringsfunktion.
- Tryck "**SNOOZE/LIGHT**" för att aktivera projektorn i 5 sekunder.
- När DC-adaptorn används är projektorn aktiverad hela tiden.
- Om alarmet är aktiverat, visas alarmikonerna "🔔" också projicerad.
- Tryck "**180 FLIP**" för att rotera den projicerade bilden 180°.
- Vrid "**FOCUS**"-knappen för att fokusera projektorbilden.

ANVÄNDA BAKGRUNDSLJUSFUNKTIONEN

I normalläge, tryck på "**CHANNEL**" eller "**MIN./MAX.**" en gång för att aktivera bakgrundsljuset i 5 sekunder.

SKIFTA MELLAN °C & °F

Dra knappen "**°C/°F**" för att välja mellan Celsius och Fahrenheit.

VISA MIN & MAX-TEMPERATUR

1. I normalläge, tryck på knappen "MIN./MAX." en gång för att visa minimum inomhus / utomhustemperatur under de senaste 24 timmarna.
2. Tryck två gånger för att visa maxtemperaturen.
3. Tryck igen för att avsluta.



NOTERING

Tryck och håll nere knappen i 3 sekunder för att radera de sparade temperaturvärdena.

HALKVARNING

Om sensorn på kanal 1 mäter mellan 3°C och -2 °C (37°F till 28°F), kommer LED-indikatorn att blinka och slutar blinka när temperaturen är utanför detta område.

BATTERIBYTE

Om indikatorn för lågt batteri "🔋" visas bredvid utomhustemperaturen innebär det att batterinivån i sensorn är låg och du behöver byta ut batterierna på en gång.

Om indikatorn för lågt batteri "🔋" visas bredvid inomhustemperaturen innebär det att batterinivån i huvudenheten är låg och du behöver byta ut batterierna.

Indikator för lågt batteri



NOTERING

Varning! Kassera de använda batterierna eller enheten på ett ekologiskt säkert sätt. 

PLACERING AV HUVUDENHET OCH SENSOR

För sensorn, placera skruvarna på önskad vägg och häng upp sensorn i de avsedda hålen på baksidan, eller ställ den på ett bord. Huvudenheten kan placeras på ett bord.

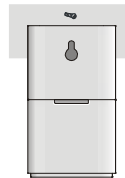
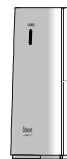

FÖRSIKTIGHETSÅTGÄRDER

Denna produkt är designad för att ge dig många års glädje om den hanteras på ett korrekt sätt. Här är liteförsiktighetsinformation:

- Täck inte för ventilationshålen. Försäkra dig om att närliggande föremål såsom tidningar, dukar, gardiner m.m. inte täcker för ventilationshålen.
- Utsätt inte apparaten för extrem påverkan av, slag, damm, temperatur eller fuktighet, då det kan orsaka driftstörningar, kortare livslängd, skadade batterier och delar.
- Om denna produkt placeras på ytor med speciell finish såsom lackat trä etc. kan dessa ytor skadas. Ta kontakt med din möbeltillverkare för att få mer information om huruvida det går bra att placera föremål på ytan. Oregon Scientific kan inte hållas ansvariga för skador på träytor som uppkommit på grund av kontakt med denna produkt.
- Lägg aldrig ner produkten i vatten. Om du spiller vätska på produkten skall den omedelbart torkas torr med en luddfri trasa.

- Rengör inte produkten med rengöringsmedel som innehåller repande eller korroderande material.
- Mixtra inte med interna komponenter. Detta kommer att förverka garantin på apparaten och kan orsaka onödigt skada. Produkten innehåller inga reparerbara delar.
- Använd endast nya batterier enligt specifikationerna i denna bruksanvisning. Blanda inte gamla och nya batterier.
- Av trycktekniska skäl, kan displaybilderna i denna manual skilja sig från dem i verkligheten.
- Innehållet i denna manual får ej kopieras utan tillverkarens medgivande.
- Förbrukad produkt måste sorteras som specialavfall på avsedd miljöstation och får inte slängas som vanligt restavfall.

NOTERING

De tekniska specifikationerna och innehållet i denna manual kan komma att ändras utan vidare upplysning.

SPECIFIKATIONER

TYP	BESKRIVNING
HUVUDENHET	
L x B x H	81 x 38 x 137 mm (3.19 x 1.5 x 5.39 in)
Vikt	196g
Signalfrekvens	433 MHz
Mätområde för inomhustemperatur	-5°C to 50°C (23°F to 122°F)
Temperaturupplösning	0.1°C (0.2°F)
Frostvarning temperaturspann	3°C to -2°C (37°F to 28°F)
Strömförsörjning	2 x AA 1.5V
FJÄRRSTYRNINGSENHET	
L x B x H	58 x 23 x 100 mm (2.28 x 0.9 x 3.94 in)
Vikt	52g
Signalfrekvens	433 MHz
Kanaler	3
Överföringsavstånd	30 m (98 ft) unobstructed
Mätområde för inomhustemperatur	-20°C to 60°C (-4°F to 140°F)
Strömförsörjning	2 x AAA 1.5V

OM OREGON SCIENTIFIC

Besök vår hemsida (www.oregonscientific.se) för att se mer av våra produkter såsom digitalkameror; MP3 spelare; projektionsklockor; hälsoprodukter; väderstationer; DECT-telefoner och konferenstelefon. Hemsidan innehåller också information för våra kunder i de fall ni behöver ta kontakt med oss eller behöver ladda ner information. Vi hoppas du hittar all information du behöver på vår hemsida och om du vill komma i kontakt med Oregon Scientific kundkontakt besöker du vår lokala hemsida www.oregonscientific.se eller www.oregonscientific.se för att finna telefonnummer till respektive supportavdelning.

EU-FÖRSÄKRAN OM ÖVERENSSTÄMMELSE

Härmed intygar Oregon Scientific att denna Radiokontrollerad projektoralarmklocka Med inomhus/ utomhustermometer och isvarning (Modell EW98) står i överensstämmelse med de väsentliga egenskapskrav och övriga relevanta bestämmelser som framgår av direktiv 1999/5/EG. En signerad kopia av "DECLARATION OF CONFORMITY" kan erhållas vid hänvändelse till OREGON SCIENTIFIC servicecenter.

SWE



LÄNDER SOM OMFATTAS RTTE-DIREKTIVET

Alla länder inom EU, Schweiz (CH)
och Norge (N)

