



**Music Element
2.1 CD Micro System
Model: HMS388
Handleiding**

BELANGRIJKE VEILIGHEIDSLINSTRUCTIES

De Music Element 2.1 CD Micro Systeem is ontworpen om u jaren trouw van dienst te zijn als u hem met zorg behandelt. Zorg ervoor dat u alle waarschuwingen volgt om de kans op fouten en persoonlijke verwondingen te minimaliseren. Voordat u het apparaat gebruikt dient u de volgende regels voor zorg en onderhoud in acht te nemen.

WAARSCHUWING

- OM BRAND- OF SCHOKGEVAAR TE VOORKOMEN, DIEN U DE STEKKER NIET OP EEN VERLENGSNOER, VERDEELSTEKKER OF ANDERE AANSLUITING AAN TE SLUITEN TENZIJ DE STEKKER ER VOLLEDIG IN PAST.
- OM BRAND- OF SCHOKGEVAAR TE VERMINDEREN, DIEN U DIT APPARAAT NIET AAN REGEN OF VOCHT BLOOT TE STELLEN.



Een bliksemschichtsymbool met pijl in een rechthoekige driehoek, is bedoeld om de gebruiker te waarschuwen voor ongeïsoleerde "gevaarlijke voltages" binnen in het product, die wellicht voldoende kunnen zijn om schokgevaar voor personen te kunnen creëren.

CAUTION
RISK OF ELECTRIC SHOCK
DO NOT OPEN

LET OP: OM HET RISICO VAN ELEKTRISCHE SCHOKKEN TE VERMINDEREN, DIEN U DE BEHUIZING (OF ACHTERKANT) NIET TE VERWIJDEREN. BEVAT GEEN DOOR DE GEBRUIKER TE REPAREREN ONDERDELEN. LAAT REPARATIES OVER AAN GEKWALIFICEERD PERSONEEL.



Het uitroepteken in een rechthoekige driehoek is bedoeld om de gebruiker te waarschuwen voor de aanwezigheid van belangrijke bedienings- en onderhouds- (reparatie-) instructies in de bij het apparaat gevoegde handleiding (en).

- 1) Lees instructies.
- 2) Bewaar deze instructies.
- 3) Let op de waarschuwingen.
- 4) Volg deze instructies op.
- 5) Gebruik dit apparaat niet in de buurt van water.
- 6) Maak schoon met een droge doek.
- 7) Stel het apparaat niet bloot aan druppelen of spetteren, en plaats nooit dingen met vloeistof, zoals vazen, op het apparaat.
- 8) Bedek de ventilatieopeningen nooit. Plaats dit apparaat volgens de instructies van de fabrikant.
- 9) Plaats dit apparaat niet in de buurt van hittebronnen, zoals radiatoren, kachels, fornuizen of andere apparaten (zoals versterkers) die hitte veroorzaken.
- 10) Maak gebruik van de veiligheid die gepolariseerde of geaarde stekkers bieden. Een gepolariseerde stekker heeft twee pinnen, waarvan een dikker is dan de ander. Een geaarde stekker heeft twee pinnen en een derde aardingspin. De dikker pin of de aardingspin is voor uw veiligheid aangebracht. Als de meegeleverde stekker niet in uw stopcontact past, neem dan contact op met uw energiebedrijf om het verouderde stopcontact te laten vervangen.
- 11) Zorg dat de stroomkabels veilig zijn en voorkom dat erop gelopen wordt of dat ze knikken, met name in de buurt van stekkers, contacten en waar ze het apparaat uitkomen.
- 12) Gebruik alleen randapparatuur / accessoires die door de fabrikant wordt aangeraden.
- 13) Haal de stekker van dit apparaat uit het stopcontact tijdens onweersbuien of wanneer u het apparaat gedurende langere tijd niet gebruikt.
- 14) Laat het onderhoud over aan gekwalificeerd onderhoudspersoneel. Het apparaat moet gerepareerd worden als het op de een of andere manier beschadigd is, bijvoorbeeld wanneer de stroomkabel of stekker beschadigd is, wanneer het apparaat is blootgesteld aan regen of vocht, het apparaat niet normaal functioneert, of is gevallen.

NB Het informatielabel bevindt zich op de onderkant van het apparaat en aan de achterkant van de subwoofer.

Oregon

S C I E N T I F I C

Music Element
2.1 CD Micro Systeem
Model: HMS388

HANDLEIDING

INHOUD

| | |
|---|-----------|
| Belangrijke veiligheidsinstructies | 1 |
| Introductie | 3 |
| Starten | 3 |
| Uitpakken | 3 |
| Product Overzicht | 4 |
| CD-Speler | 4 |
| VFD Scherm | 4 |
| Afstandsbediening | 5 |
| NXT* Satelliet Luidsprekers en Subwoofer | 5 |
| Onderhoud | 6 |
| De CD-Speler | 6 |
| Luidsprekers en Subwoofer | 6 |
| Afstandsbediening | 6 |
| Behandelen en schoonmaken van CD's / CD Lens | 7 |
| Kabels en aansluitingen | 7 |
| Het Systeem Installeren | 8 |
| Luidsprekers / Subwoofer aansluiten | 8 |
| De CD-Speler aansluiten | 9 |
| Batterij in de afstandsbediening doen | 9 |
| Muurbevestiging van de Luidsprekers (Optioneel) | 9 |
| Additionele Aansluitingen (Optioneel) | 10 |
| Basisbediening | 10 |
| De klok instellen | 10 |
| CD's invoeren | 11 |
| Afspelen | 11 |
| Volume Aanpassen | 11 |
| Herhaald Afspelen | 12 |
| Willekeurig Afspelen | 12 |
| Geluidseffecten Aanpassen | 12 |
| Equalizereffecten Aanpassen | 13 |
| Slaap Timer | 13 |
| Tuner | 13 |
| Auto / Handmatige Tuning | 13 |
| Preset Geheugen | 14 |
| Mono en Stereo | 14 |
| RDS-bediening (Alleen Europese Modellen) | 14 |
| Problemen Oplossen | 15 |
| Specificaties | 16 |
| Over Oregon Scientific | 17 |
| Copyright | 17 |
| EG-verklaring van Gelijkvormigheid | 17 |

INTRODUCTIE

Dank u dat u voor het Oregon Scientific Music Element 2.1 CD Micro Systeem HMS388 heeft gekozen. Het strakke, platte CD Micro Systeem is voorzien van een digitale amplifier, met 2 satellietluidsprekers en een subwoofer, die scherpe, heldere audio afleveren via de NXT SurfaceSound® flat panel Luidsprekertechnologie, met een totaal vermogen van 55 watt.

Het systeem kan MP3, WMA, CDDA, CD-R en CD-RW afspelen en is voorzien van instelbare geluids- en equalizereffecten. De strakke metallic antracietkleurige CD-speler en platte luidsprekers zijn een aantrekkelijk en ruimtebesparend middelpunt voor elke ontspanningsruimte.

Enkele andere eigenschappen:

- 7 equalizereffecten: Rock, Jazz, Concert, Club, Pop, Klassiek en Dance
- Instelbare bas en treble geluidseffecten
- AM / FM digitale tuner met 40 preset radiostations (RDS berichten alleen beschikbaar op Europese modellen)
- Digitale klok
- Helder VFD (Vacuüm Fluorescent Display) scherm met LED indicatoren
- 25W subwoofer met luidspreker driver
- Muurbevestiging voor luidsprekers
- Ultra platte afstandsbediening met metal tablet knoppen

STARTEN

UITPAKKEN

Wanneer u uw Music Element 2.1 CD Micro Systeem uitpakt, zorg dan dat u al het verpakkingsmateriaal goed bewaart, voor als u de luidspreker ooit moet retourneren voor service.

In deze doos vindt u:

- De CD-speler
- 2 NXT* satelliet luidsprekers met vaste verbindingkabels
- 1 subwoofer met vaste kabel
- stekkerkabel
- AM raamantenne
- FM antenne
- 2 muurbevestigingssteunen
- 8 schroeven voor muurbevestiging van luidsprekers
- Schroevendraaier
- Afstandsbediening met 1 CR2025 batterijcel
- Stofvrije doek
- Handleiding
- Snelle handleiding
- Garantiekaart

NB Let op de plaatselijke regels voor het scheiden van verpakkingsmateriaal, oude batterijen en apparatuur.

NB Dit apparaat is ontworpen en vervaardigd om te voldoen aan internationale veiligheidseisen, maar zoals bij elk elektrisch apparaat, dient u er voorzichtig mee om te gaan om veiligheid en correcte werking te garanderen.

PRODUCT OVERZICHT

CD-SPELER

VOORKANT / BOVENKANT

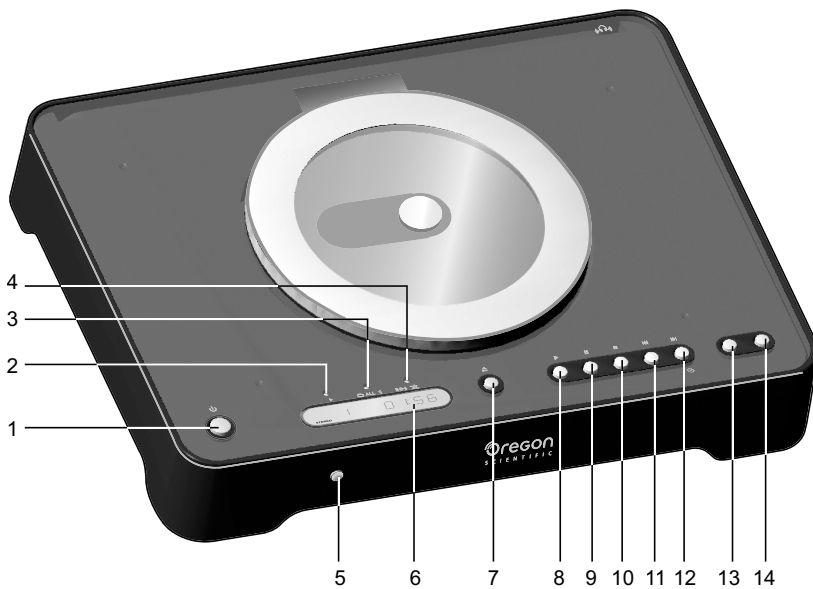

1. Standby knop
2. Afspeel indicatorLED
3. Herhaal alles / Herhaal 1 indicatorLED
4. RDS / Willekeurig indicatorLED
5. Infraroodsensor
6. VFD scherm
7. CD-klep openen / sluiten knop
8. Play knop
9. Pause knop
10. Stop knop
11. Vorige knop
12. Volgende / Klok instellen knop
13. Knop voor volume verlagen / uren of minuten verlagen in klokmodus
14. Knop voor volume verhogen / uren of minuten verhogen in klokmodus

ACHTERKANT

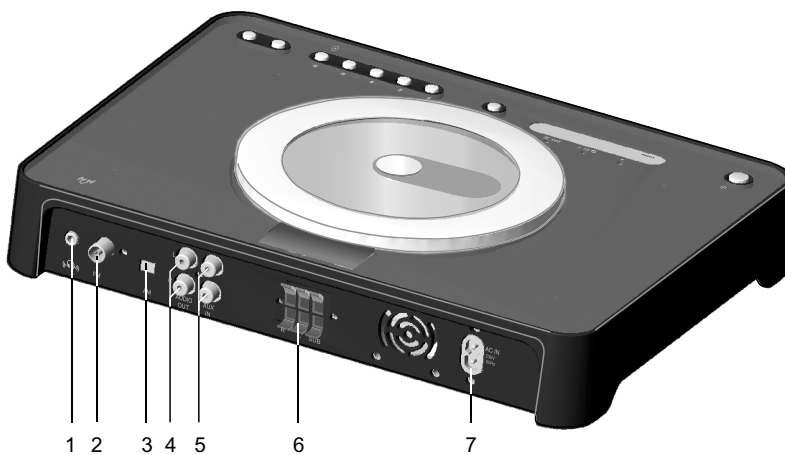

1. Hoofdtelefoonaansluiting
2. FM-antenneaansluiting
3. AM-antenneaansluiting
4. Audio-uitaansluiting
5. Aux-Inaansluiting
6. Luidsprekerdraadaansluitingen (R, L, SUB)
7. AC-Inaansluiting

VFD SCHERM

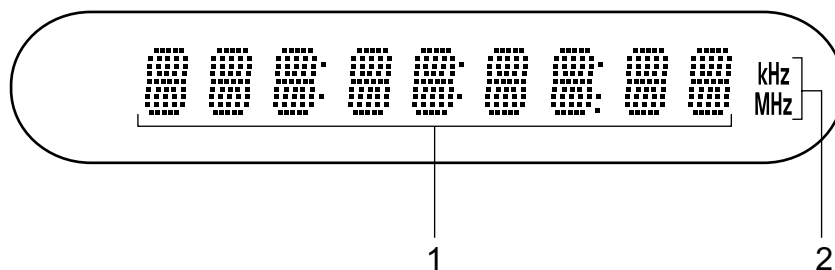

1. Volledig segment (toont track nr., track tijd, klok, preset zender)
2. AM (kHz) / FM (MHz)

AFSTANDSBEDIENING

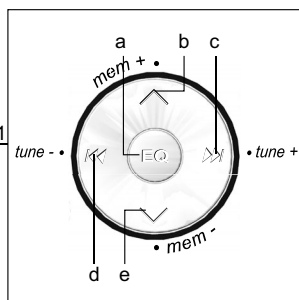
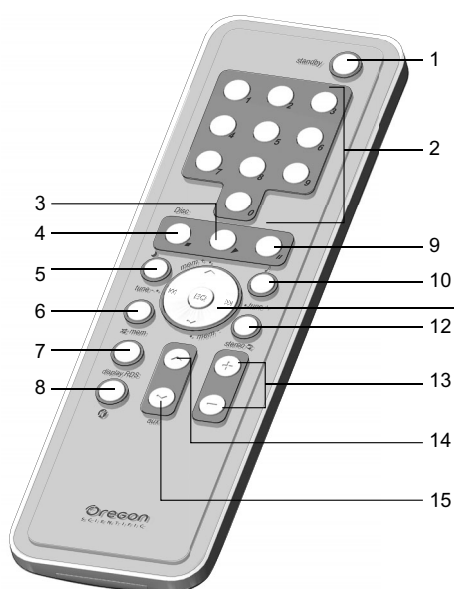

1. Standby
2. Nummerblok
3. Afspelen
4. Stoppen
5. Slaap Timer
6. Willekeurig / Mem
7. Weergave / RDS
8. Mute aan / uit
9. Pauze
10. Geluidseffecten
11. Richtingknoppen
 - a. EQ
 - b. mem+
 - c. tune+ / volgend
 - d. tune- / vorig
 - e. mem-
12. Stereo / Herhaal Alles / Herhaal 1
13. Verhogen / Verlagen volume en klok uren / minuten
14. AM / FM
15. Aux

NXT* SATELLIETLUIDSPREKERS EN SUBWOOFER

VOORKANT



ACHTERKANT



VOORKANT



ONDERHOUD

DE CD-SPELER

- Vlekken op het apparaat dienen met een zachte stofvrije doek verwijderd te worden. Als het apparaat zeer vuil is, kunt u het schoonmaken met een goed uitgeknepen doek met een verdund neutraal reinigingsmiddel. Gebruik nooit alcohol, oplosmiddel, chemicaliën, verfverdunder of wasbenzine om het apparaat schoon te maken. Vergeet nooit de stekker van het apparaat uit het stopcontact te halen voor u het apparaat schoonmaakt.
- Bewaar uw speler op een droge, goed geventileerde plek om schimmel te voorkomen. Bewaar dit product niet in omstandigheden die van negatieve invloed kunnen zijn, zoals regen, sneeuw, vochtigheid, stof of zand.
- Stel het apparaat nooit bloot aan extreme schokken of schommelingen in vochtigheid.
- Forceer de klep van de CD-speler nooit open of dicht, want dit kan de klep beschadigen.
- Stel het apparaat niet bloot aan druppelen of spetteren, en plaats nooit dingen met vloeistof, zoals vazen, op het apparaat.
- Plaats het apparaat nooit voor langere tijd in direct zonlicht. Dit kan het omhulsel verkleuren of vervormen en kan fouten veroorzaken.
- Houd dit apparaat uit de buurt van sterke magnetische velden en tv's of tuners. Blootstelling aan magnetische velden kan de interne circuits van het apparaat beschadigen en het tv-beeld of radio-ontvangst verstoren.
- Dit systeem werkt met een laser. Het mag alleen geopend worden door gekwalificeerd personeel.
- Ontkoppel het systeem van de stroombron alvorens onderhoud te plegen. Maak zelf geen modificaties aan het apparaat, of aan de interne componenten. Ongeautoriseerde aanpassingen kunnen u het recht tot het gebruik van het apparaat ontnemen en de garantie doen vervallen. Reparaties en interne aanpassingen dienen alleen door gekwalificeerd personeel te worden uitgevoerd.
- Als een onderdeel van het elektronische circuit zichtbaar is, raak dit dan onder geen enkele omstandigheid aan, want dit kan ernstige elektrische schokken tot gevolg hebben.
- Steek geen voorwerpen in de openingen van het apparaat die daar niet thuishoren, want dit kan tot ernstige schade leiden en wellicht resulteren in brand.
- De technische specificaties van dit product en de inhoud van de handleiding zijn zonder voorafgaande waarschuwing aan veranderingen onderhevig.

LUIDSPREKERS EN SUBWOOFER

- Dompel de luidsprekers en de subwoofer nooit onder in vloeistof en stel ze niet bloot aan schommelingen in vochtigheid. Stel de openingen niet bloot aan druppelen of spatten en houd ze vrij van vuil en stof.
- Laat de luidsprekers en de subwoofer niet vallen en stel ze niet bloot aan extreme schokken.
- Plaats de luidsprekers en subwoofer niet in direct zonlicht of in de buurt van hittebronnen.
- Maak geen modificaties aan de interne componenten aangezien dit het apparaat kan beschadigen en schokken kan veroorzaken die tot persoonlijke verwondingen kunnen leiden.
- Zet niet onnodig veel druk op de panelen van de luidsprekers, aangezien dit de kwaliteit van de geluidsproductie van verlagen en schade aan de luidsprekers kan veroorzaken.

TIP Om interferentie en storing van het geluid te voorkomen, dient u ervoor te zorgen dat draad niet in de knoop of verdraaid is.

AFSTANDSBEDIENING

- Als de afstandsbediening een maand of langer ongebruikt blijft, dient u de batterij te verwijderen om schade van eventuele lekkage van de batterij te voorkomen.
- Gooi lekkende batterijen onmiddellijk weg aangezien ze huidirritatie en andere verwondingen kunnen veroorzaken.
- Laat geen vreemde voorwerpen in de behuizing van de afstandsbediening vallen, met name terwijl u de batterij vervangt.
- Scheid batterijen van het huisvuil volgens de provinciale en lokale regelgeving.
- Elke batterij kan elektrolyt lekken als deze wordt gebruikt in combinatie met verschillende soorten batterijen, als deze verkeerd is geplaatst, als batterijen niet gelijktijdig worden vervangen, of als u probeert een niet oplaadbare batterij op te laden.
- Stel de sensor van de afstandsbediening niet bloot aan direct zonlicht of lichtgevende apparaten. Dit kan fouten in de afstandsbediening veroorzaken en de behuizing verkleuren.

BEHANDELEN EN SCHOONMAKEN VAN CD'S / CD LENS

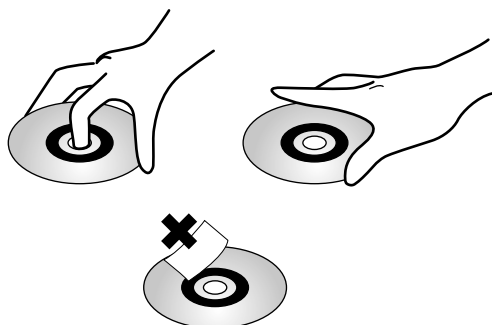

- Houd de CD's bij de randen, of bij het gat en de rand beet. Raak nooit het vlak met de gegevens aan.
- Plak geen labels of plakband op de CD.

- Plaats nooit meer dan een CD tegelijk in de lader en plaats de CD altijd goed in de geleider.
- Bekras of beschadig de label niet. CD's draaien op hoge snelheid in de speler. Gebruik nooit beschadigde, vervormde of gebarsten CD's.
- Vuile cd's kunnen de geluidskwaliteit negatief beïnvloeden. Als een CD vuil wordt, maak dan een zachte doek nat, wring hem goed droog en veeg het vuil voorzichtig weg. Verwijder vervolgens de waterdruppels met een droge doek.

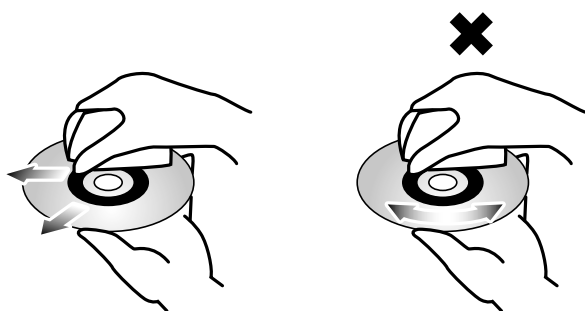

TIP Houd CD altijd schoon door met een zachte doek voorzichtig van het gat naar de randen te wrijven. Wrijf echter nooit in een rondgaande beweging omdat krassen op deze manier sneller ontstaan en dit kan storing tijdens het afspelen kan veroorzaken.

- Gebruik geen schoonmaakspray voor vinyl of antistatische middelen op CD's. Gebruik ook nooit benzeen, verfverdunder, of andere snel verdampende oplosmiddelen die het oppervlak van de CD kunnen beschadigen.
- Raak de lens binnen in het CD-vak niet aan. Om te voorkomen dat stof zich ophoopt op de lens dient u het CD-vak niet voor langere tijd open te laten staan.
- Als de lens vies wordt, kan de audiokwaliteit van het systeem achteruit gaan. Maak de lens schoon met een zachte borstel, of gebruik een luchtborstel die speciaal bedoeld zijn voor het schoonmaken van lenzen.
- Verwijder altijd eerst de CD voordat u het apparaat verplaatst.

KABELS EN AANSLUITINGEN

- Sluit het apparaat niet aan op de stroom voordat alle andere kabels zijn aangesloten en het wisselstroomvoltage (aangegeven op de typeplaat op de achterkant) is gecontroleerd.
- Raak de kabels en aansluitingen niet met natte handen aan, verbuig ze nooit en plaats er geen zware voorwerpen op.
- Gebruik alleen de bij het apparaat geleverde kabels en aansluitingen.
- Trek de stekker uit het stopcontact tijdens onweersbuien of als u het apparaat gedurende langere tijd niet gebruikt. Als u de kabels en aansluitingen verwijderd, trek dan altijd aan de stekker en nooit aan de kabel.

HET SYSTEEM INSTALLEREN

LUIDSPREKERS / SUBWOOFER AANSLUITEN



Uw apparaat is voorzien van licht- / donkergrijze speakerkabels om de speakers en de subwoofer of de CD-speler aan te sluiten, gelabeld met "R" (rechter luidspreker), "L" (linker luidspreker) en "SUB" (subwoofer).

1. Druk de betreffende licht- / donkergrijze lipjes van de speakeraansluiting op de CD-speler omhoog.
2. Steek de licht- / donkergrijze speakerkabel draadjes in de respectievelijke aansluitingen.

NB Zorg ervoor dat de kleuren van de draadjes overeenkomen met de kleuren van de aansluitingen op het apparaat. Sluit de lichtgrijze draadjes aan op de lichtgrijze aansluitingen en de donkergrijze draadjes op de donkergrijze aansluitingen.

NB Zorg ervoor dat er geen kortsluiting ontstaat bij de speakerkabels en sluit de draadjes nooit andersom aan. Verkeerde aansluiting kan de luidsprekers en de subwoofer beschadigen.

3. Om AM / FM radio te kunnen ontvangen op het apparaat, hoeft u alleen maar de AM antenna en de FM antenna op de betreffende antenneaansluiting aan de achterkant van het apparaat aan te sluiten.

NB Een blauwe doorschijnende laag beschermt de aluminium onderdelen van de satelliet luidsprekers. Verwijder deze laag voordat u de luidsprekers gaat gebruiken.

NB Gebruik alleen de luidsprekers en subwoofer die bij dit apparaat worden geleverd. Andere luidsprekers en subwoofers kunnen kortsluiting veroorzaken of het apparaat beschadigen.

DE CD-SPELER AANSLUITEN

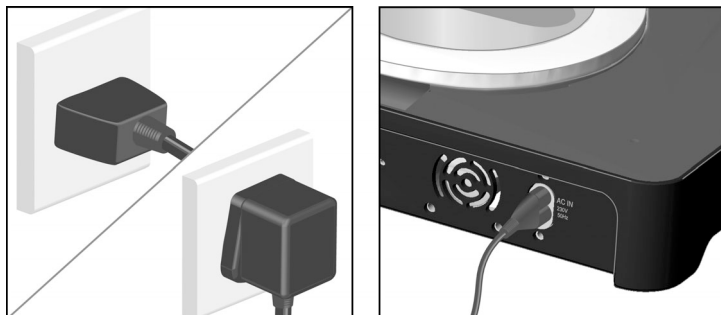

Steek het ene uiteinde van de stroomkabel in de AC-IN aansluiting en het andere uiteinde in een standaard stopcontact.

BATTERIJ IN DE AFSTANDSBEDIENING DOEN

Met de reeds geplaatste CR2025 batterij, kan de afstandsbediening gebruikt worden om het systeem te bedienen, zodra het aangesloten is. Trek simpelweg het plastic lipje uit het batterijvak en richt de afstandsbediening op de infraroodsensor van de CD-speler om het te bedienen.

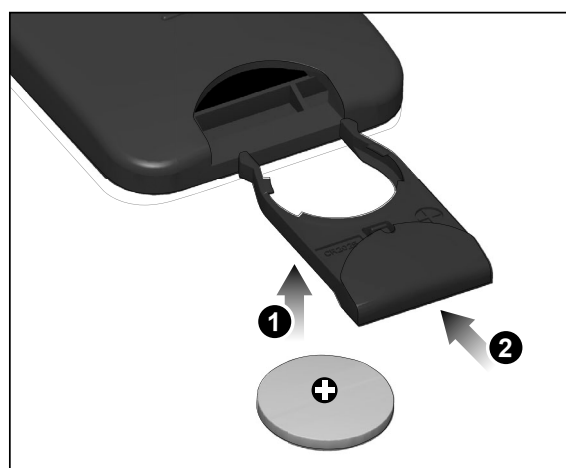
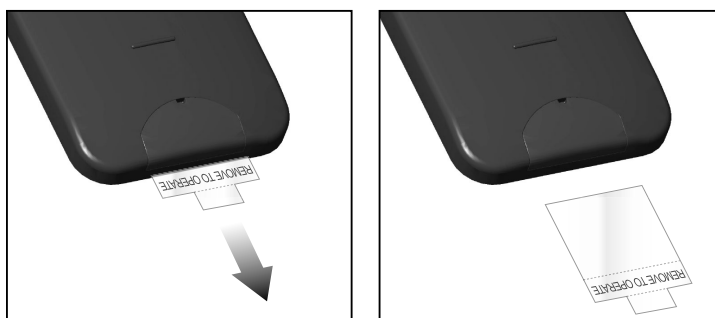

Als de batterij leeg raakt plaatst u de nieuwe batterij op de volgende wijze:

1. Steek een stom voorwerp zoals een balpen en het kleine gaatje van het batterijvak aan de achterkant van de afstandsbediening en druk het voorzichtig naar voren, totdat het batterijvak met de hand verwijderd kan worden.
2. Plaats een nieuwe batterij in de klip en let op de "+" en "-" markeringen. De "+" van de batterij moet aan de bovenkant.
3. Steek het batterijvak terug in de afstandsbediening totdat het stevig vast zit.
4. Wanneer u de afstandsbediening gebruikt, richt dan op de sensor aan de voorkant van het systeem.

MUURBEVESTIGING VAN DE LUIDSPREKERS (OPTIONEEL)

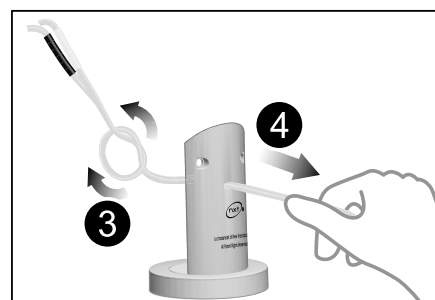
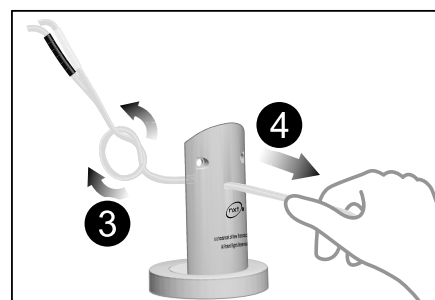
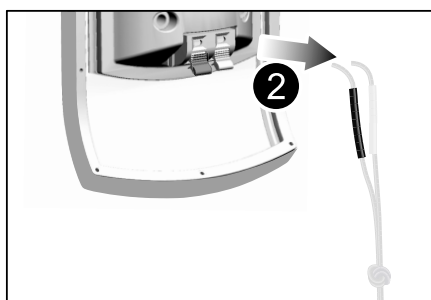
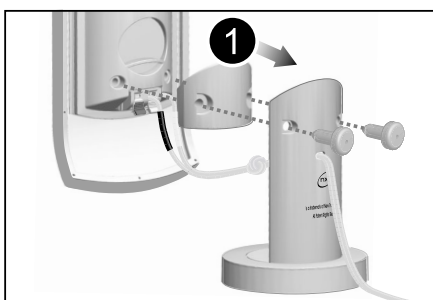

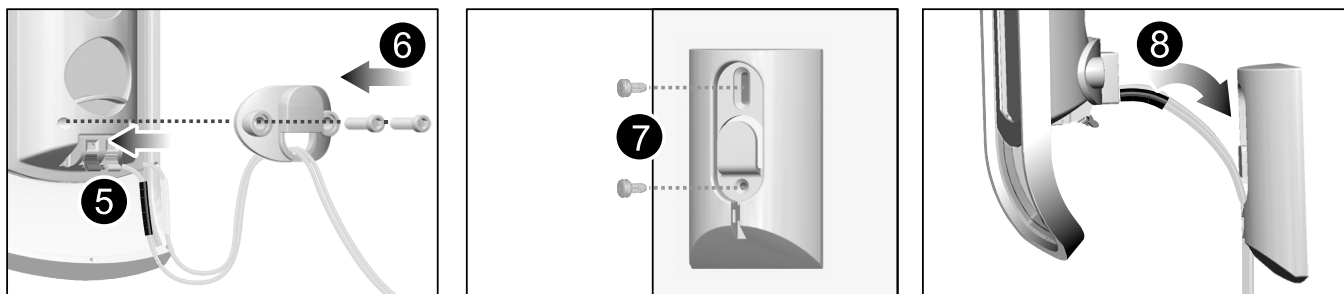

1. Verwijder de luidspreker standaard van de behuizing met behulp van de (bijgeleverde) imbus sleutel.
2. Verwijder de licht- en donkergrijze luidspreker snoeren uit de aansluitingen.
3. Haal de knoop in het snoer uit elkaar.
4. Trek de snoeren uit de luidspreker standaard.
5. Steek de snoeren door de wandbevestigings uitsparing en bevestig de snoeren op de corresponderende luidspreker aansluitingen.
6. Schroef de wandbevestiging aan de achterzijde van de luidspreker.
7. Schroef de wandbevestigings steun op de muur (let erop dat het een solide oppervlak is).
8. Bevestig de luidspreker op de wandbevestigings steun.

TIP Elke speaker zou idealiter ongeveer 90cm boven oorniveau moeten hangen voor een optimaal effect.

ADDITIONELE AANSLUITINGEN (OPTIONEEL)

AUXILIARY

Aan de achterkant van het apparaat vindt u AUX (Auxiliary) IN / AUDIO OUT aansluitingen, voor aansluitingen op extra geluidssystemen of luidsprekers. Sluit simpelweg de betreffende kabels aan op de aansluitingen van het geluidssysteem. Druk op de aux knop van de afstandsbediening. "AUX" verschijnt op het scherm. Bedien het apparaat en extra apparaten zoals gewoonlijk.

NB De AUX aansluiting kan alleen vanaf de afstandsbediening worden geselecteerd en niet vanaf de CD-speler zelf.







HOOFDTELEFOON

Op de zelfde manier kunt u een hoofdtelefoon aansluiten op de hoofdtelefoon ingang aan de achterkant van het apparaat en in alle rust naar uw apparaat luisteren zonder anderen te storen.

BASISBEDIENING

NB Als wordt gesproken of "CD", dan worden zowel audio CD's als MP3 / WMA CD's bedoeld, tenzij anders vermeld.

DE KLOK INSTELLEN

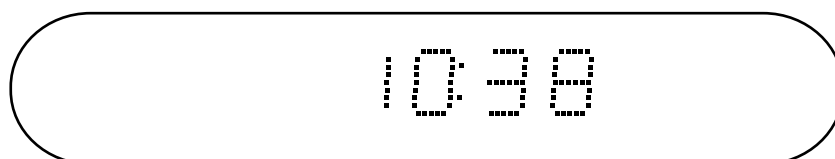

1. Om de klok in te stellen zet u het apparaat uit, zodat het in standby modus gaat.
2. Druk de  /  knop op het apparaat. De minuten van de klok zullen knipperen op het scherm. Druk de - / + knop op het apparaat om de minuten in te stellen. Druk de knop in en houd hem ingedrukt om sneller in te stellen.
3. Druk nogmaals de  /  knop op het apparaat. De uren van de klok zullen knipperen op het scherm. Druk de - / + knop op het apparaat om de uren in te stellen. Druk de knop in en houd hem ingedrukt om sneller in te stellen.
4. Druk de  /  knop om de gewenste instelling te bevestigen.



NB Dit apparaat werkt alleen met een 24-uurs klok. Een 12-uurs klok met AM / PM aanduiding is niet beschikbaar op dit systeem.







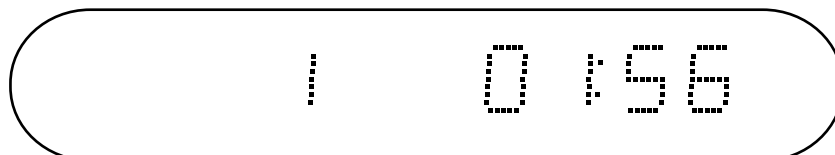





NB Als het apparaat voor 30 seconden ongebruikt blijft (als er zowel op het apparaat als op de afstandsbediening geen knoppen worden ingedrukt), zal de klok terug gaan naar zijn vorige instelling. Als u bezig bent met het instellen van de klok en u zich bedenkt, druk u op een willekeurige knop op het apparaat of de afstandsbediening om het instellen te stoppen.

CD'S INVOEREN

1. Druk de  knop om het systeem aan te zetten.
2. Druk de  knop op het apparaat om de CD-klep te openen en plaats of vervang de CD in de lader.
3. Druk op de rand om het gat in het midden van de CD, totdat deze op zijn plaats klikt, druk de  knop om de klep te sluiten. Het systeem laat automatisch de CD-status op het scherm zien, met onder andere het aantal tracks en de speelduur van de ingevoerde CD.



AFSPELEN



1. Als de CD niet automatisch met afspelen begint, druk dan de  knop op het apparaat of de afstandsbediening om het afspelen te starten.
2. Als een nummer van de CD wordt afgespeeld, dan worden op het scherm het corresponderende nummer en de lengte van de track getoond.
3. Druk de  knop op het apparaat of de afstandsbediening om het afspelen te pauzeren. De afspeel indicator LED en het tracknummer en de tracklengte op het scherm zullen knipperen. Om het afspelen te hervatten, drukt u op de  of de  knop.
4. Om tijdens het afspelen een andere track te selecteren, drukt u de  of de  knop op het apparaat, of de  / **tune+** of  / **tune-** knop op de afstandsbediening om de gewenste track te selecteren. De geselecteerde track zal worden afgespeeld en het corresponderende tracknummer verschijnt op het scherm.
5. Om vooruit of achteruit te spoelen naar een ander stuk in de track die afgespeeld wordt, drukt u de  of de  knop op het apparaat of de  / **tune+** of  / **tune-** knop op de afstandsbediening en houdt deze ingedrukt.
6. Druk de  knop op het apparaat of de afstandsbediening om het afspelen te stoppen.

TIP Tijdens het afspelen van audio CD's kunt u een maal op de **display / RDS** knop drukken om de overgebleven duur van de track te tonen en nogmaals om de totaal afgespeelde duur van de CD te tonen. Druk de **display / RDS** knop een derde maal om de overgebleven duur van de CD te tonen en een vierde maal om de digitale klok van het systeem op het scherm te tonen. Tijdens het afspelen van MP3 / WMA CD's, wordt de tijd van de track op het scherm getoond. Druk de **display / RDS** knop om tussen de tracktijd en de digitale klok te schakelen.

NB MP3 / WMA CD's hebben langer nodig om de tracks te starten dan audio CD's, doordat MP3 / WMA bestanden en mappen anders zijn ingedeeld op de CD. Hoe meer bestanden en mappen de CD heeft, hoe langer het duurt om een track te openen.

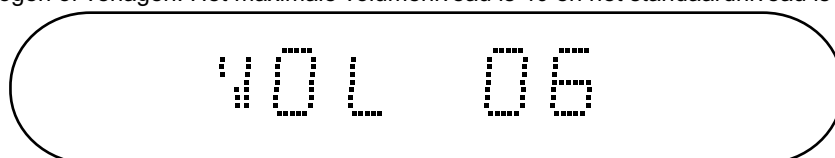
1. Druk de **- / +** knop op het apparaat of de afstandsbediening om het volume te verlagen / verhogen. Houd de knop ingedrukt om sneller te verhogen of verlagen. Het maximale volumenniveau is 40 en het standaardniveau is 15.



2. Druk de  knop om de mute optie te gebruiken. Het scherm schakelt automatisch tussen "MUTE" en de tracktijd. Druk nogmaals op de  knop of druk op de **Volume - / +** knop op het apparaat of de afstandsbediening om de mute optie uit te zetten.

HERHAALD AF SPELEN

1. Gebruik de afstandsbediening en druk de **↺** knop om de Herhaal Alle Tracks functie te activeren. De **↻ ALL** indicatorLED zal oranje worden en de CD-speler zal alle tracks van de eerste tot de laatste te herhalen. Als Willekeurig Afspelen is geactiveerd, zullen de tracks in willekeurige volgorde worden herhaald.
2. Druk de **↺** knop nogmaals om de Herhaal 1 functie te activeren. De **↻ ALL** indicatorLED zal oranje knipperen. De CD-speler zal dezelfde track herhaaldelijk afspelen.
3. Druk de **↺** knop een derde maal om de Herhaalfunctie uit te schakelen. De **↻ ALL** indicatorLED zal uit gaan.

NB De Herhaald Afspeelfunctie kan alleen vanaf de afstandsbediening worden bediend, niet vanaf het apparaat zelf.

WILLEKEURIG AF SPELEN

1. Terwijl het apparaat een track afspeelt, drukt u de **■** knop op het apparaat of de afstandsbediening om het afspelen te stoppen.
2. Gebruik de afstandsbediening en druk de **↺** knop een maal om de tracks in willekeurige volgorde af te spelen. De **RDS / ↺** indicatorLED op het scherm gaat aan en knippert oranje.
3. Druk de **■** knop op het apparaat of de afstandsbediening om het afspelen te stoppen. Dit zal het willekeurig afspelen stoppen en het apparaat weer normaal laten afspelen.

NB De Willekeurig Afspeelfunctie kan alleen vanaf de afstandsbediening worden bediend, niet vanaf het apparaat zelf.

GELUIDSEFFECTEN AANPASSEN

Met de **EQ** op de afstandsbediening en de **- / +** knoppen op het apparaat, kunt u het volume van de linker / rechter luidspreker en de subwoofer afzonderlijk instellen, evenals de bas en treble geluidseffecten.

LINKER LUIDSPREKER

Stel het volumeniveau van de linker luidspreker in door op de **EQ** knop van de afstandsbediening te drukken tot "L" en het aantal decibel op het scherm verschijnt. Druk de **- / +** knoppen op het apparaat of de afstandsbediening om het volumeniveau van de linker luidspreker aan te passen.

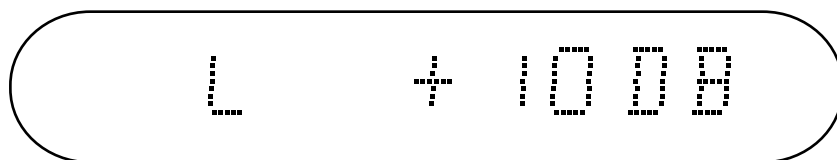

RECHTER LUIDSPREKER

Stel het volumeniveau van de rechter luidspreker in door op de **EQ** knop van de afstandsbediening te drukken tot "R" en het aantal decibel op het scherm verschijnt. Druk de **- / +** knoppen op het apparaat of de afstandsbediening om het volumeniveau van de rechter luidspreker aan te passen.

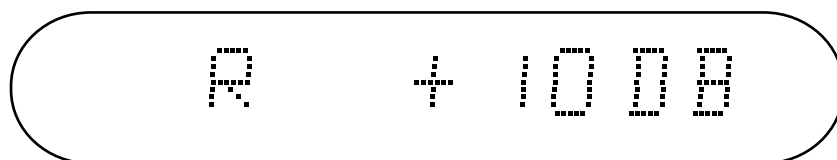

SUBWOOFER

Stel het volumeniveau van de subwoofer in door op de **EQ** knop van de afstandsbediening te drukken tot "SUB" en het aantal decibel op het scherm verschijnt. Druk de **- / +** knoppen op het apparaat of de afstandsbediening om het volumeniveau van de subwoofer aan te passen.

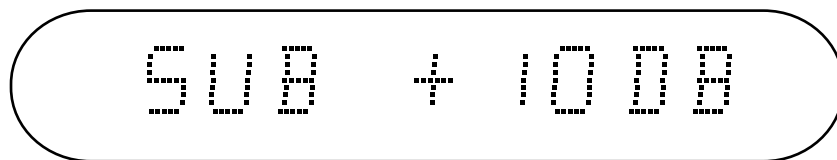

NB Het bereik van het volumeniveau van de luidsprekers en de subwoofer is -10dB ~ +10dB.

BAS

Stel het volumeniveau van de bas in door op de **EQ** knop van de afstandsbediening te drukken tot "BAS" en het aantal decibel op het scherm verschijnt. Druk de - / + knoppen op het apparaat of de afstandsbediening om het basniveau aan te passen.

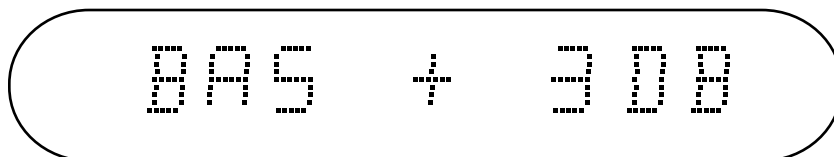
**TREBLE**

Stel het volumeniveau van de treble in door op de **EQ** knop van de afstandsbediening te drukken tot "TRE" en het aantal decibel op het scherm verschijnt. Druk de - / + knoppen op het apparaat of de afstandsbediening om het trebleniveau aan te passen.

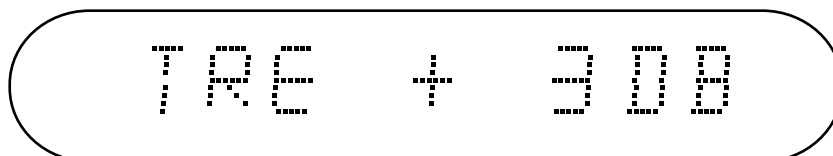

NB Het bereik van bas- en trebleniveau is -5dB ~ +5dB.

EQUALIZEREFFECTEN AANPASSEN

Dit apparaat heeft 7 verschillende equalizer geluidsopties, passend bij het type track dat afgespeeld wordt: Rock, Jazz, Concert, Club, Pop, Klassiek and Dance. Druk simpelweg herhaaldelijk op de  knop totdat het gewenste effect gekozen is.

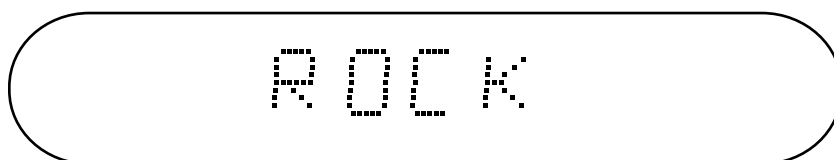
**SLAAP TIMER**

Als de Slaap Timer functie is geactiveerd, kan het CD Micro Systeem zichzelf automatisch afsluiten na tussen de 10 en de 120 minuten.

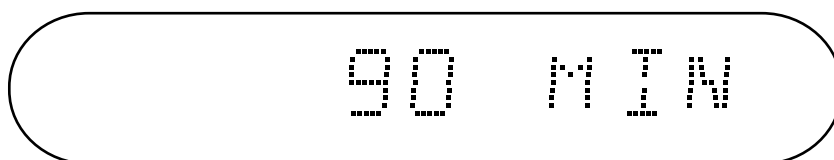

1. Zet het systeem aan en druk op de  knop van de afstandsbediening. De Slaap Timer toont 120 minuten op het scherm.
2. Druk de  knop herhaaldelijk in om de tijd te verminderen met steeds 10 minuten totdat de gewenste tijd bereikt is. De Slaap Timer zal beginnen met aftellen van de ingestelde tijd naar nul, waarna het systeem automatisch uit gaat. Gedurende het aftellen, drukt u op een maal de  knop om de resterende tijd te zien.





3. Om de Slaap Timer uit te schakelen, drukt u de  knop herhaaldelijk in totdat "OFF" op het scherm verschijnt.

NB De Slaap Timer functie kan alleen vanaf de afstandsbediening worden bediend, niet vanaf het apparaat zelf.

TUNER**AUTO / HANDMATIGE TUNING**

1. Druk de  knop om het systeem aan te zetten. Selecteer de Tuner functie door op de **AM / FM** knop van de afstandsbediening te drukken. Als een CD werd afgespeeld zal deze stoppen met draaien.
2. Om handmatig radiozenders te zoeken, drukt u de  of  knop op het apparaat of **tune+** of **tune-** knop op de afstandsbediening herhaaldelijk in om de gewenste frequentie te zoeken.

- Voor autotuning, drukt u de  of  knop op het apparaat of de **tune+** of **tune-** knop op de afstandsbediening in totdat het systeem gaat zoeken naar een zender met voldoende ontvangst, waarop autotuning zal stoppen (zie volgende sectie om een preset zender op te slaan). Herhaal om automatisch naar de volgende zender te zoeken. Radiozenders met zwakke ontvangst worden overgeslagen door de autotuning.



AM 1140 kHz



FM 101.90 MHz

PRESET GEHEUGEN

PRESET ZENDERS OPSLAAN

- Zodra een zender handmatig dan wel automatisch gevonden is, drukt u de **mem** knop op de afstandsbediening om het in het geheugen op te slaan. De frequentie van de zender verschijnt op het scherm, evenals een knipperende "P--".

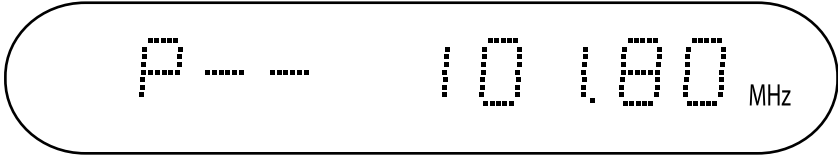

P-- 101.90 MHz

- Druk op een nummerknop op het cijferblok van de afstandsbediening om het gewenste preset zendernummer te selecteren, bijvoorbeeld 5. Druk de **mem** knop nogmaals in. Als de gewenste zender succesvol is opgeslagen wordt "P--" in dit geval vervangen door "P05". Herhaal om andere zenders op te slaan.

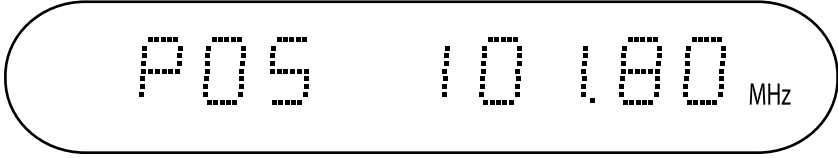

P05 101.90 MHz

PRESET ZENDERS SELECTEREN

- Selecteer AM of FM met de **AM / FM** knop op de afstandsbediening.
- Druk op het nummer van de preset zender met het cijferblok van de afstandsbediening om direct een station uit het geheugen te kiezen of druk op de **mem-** of **mem+** knop op de afstandsbediening totdat het gewenste geheugennummer op het scherm verschijnt.

MONO EN STEREO

Monogeluid is eenkanaals geluid, terwijl Stereogeluid twee- of meerkanaals geluid is om het geluid een gevoel van diepte en een betere kwaliteit mee te geven. Daarom wordt FM Stereo verkozen boven FM mono tenzij het FM stereosignaal te zak is.

- Beweeg de FM antenna om de best mogelijke ontvangst voor de zender te krijgen.
- In het geval dat de FM stereo ontvangst te zwak is door interferentie, dan kunt u overschakelen naar mono door de **stereo** knop van de afstandsbediening in te drukken. De FM zender wordt weergegeven in mono modus en "FM mono" verschijnt op het scherm in plaats van "FM stereo".

NB Schakelen tussen FM stereo en FM mono kan alleen vanaf de afstandsbediening worden bediend, niet vanaf het apparaat zelf.

RDS-BEDIENING (ALLEEN EUROPESE MODELLEN)

Aleen beschikbaar op Europese modellen van het CD Micro Systeem, RDS staat voor Radio Data Systeem; de PS en PTY functies van RDS van beschikbaar op dit apparaat. Het is niet voor automatische tuning bedoeld. De PS-naam is een 8 karakters lang alfanumeriek label verzonden door de radiozender om de luisteraar de naam van de zender te laten zien. De PTY-naam is een 8 karakters lang alfanumeriek label verzonden door de radiozender om de luisteraar het genre van het uitgezonden programma te laten zien, zoals actualiteiten, wetenschap, of popmuziek.

Tijdens het zoeken naar radiozenders, zal het apparaat automatisch controleren of er RDS zenders zijn of gevonden worden. Als er geen zijn of gevonden worden, gaat het RDS indicatorLED aan de voorkant van het apparaat uit. Door op de **display / RDS** knop van de afstandsbediening te drukken, zal op het scherm het bericht "NO RDS" weergegeven worden. Als er wel RDS zenders zijn of gevonden worden, zal het RDS indicatorLED oranje oplichten en "RDS" verschijnt op het scherm.

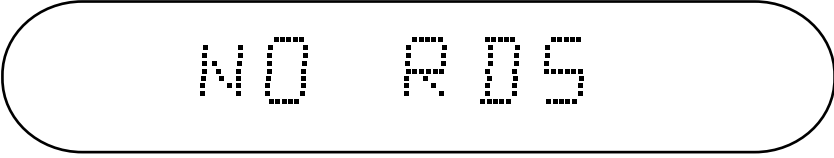

NO RDS

Als een RDS zender is gekozen, zal op het scherm de naam van de zender (PS) ongeveer 3 seconden na de frequentie automatisch weergegeven worden. Als u gedurende die tijd herhaaldelijk op **display / RDS** knop van de afstandsbediening drukt, zal het volgende op het scherm verschijnen: Programma type (PTY)----Frequentie----Zendernaam (PS).

NB RDS is alleen in Europa beschikbaar. Als u het apparaat in Noord-Amerika of in een ander gebied dat geen RDS ondersteunt, gebruikt, zal de RDS functie niet werken als de **display / RDS** knop wordt ingedrukt; het bericht, "NO RDS", verschijnt op het scherm.

PROBLEMEN OPLOSSEN

Gebruik deze oplossingen om enige problemen waar u tegen aan loopt bij het gebruik van het CD Micro Systeem op te lossen. Als u de problemen niet kunt oplossen na het controleren van deze symptomen, neem dan contact op met de dichtstbijzijnde Oregon Scientific dealer.

Waarom krijgt het apparaat geen stroom? En waarom schakelt het automatisch uit als er wel stroom is?

Zorg dat de stroomkabel in het stopcontact zit en dat de alle kabels en alle luidsprekerkabels correct aangesloten zijn. Als de CD-speler niet gebruikt wordt, dat wil zeggen dat er gedurende 30 minuten geen knoppen worden ingedrukt, zet hij zichzelf in stand-by modus (Auto Power Off). Druk de  knop om de CD-speler weer aan te zetten. De pluggen kunnen vuil zijn, wat de aansluiting kan beïnvloeden. Zorg dat de kabels en aansluitingen schoon zijn en correct en stevig aangesloten zijn.

Waarom speelt de CD-speler geen CD's af?

De CD zit wellicht niet goed op zijn plaats. Verwijder de CD en plaats hem zo nodig opnieuw in de speler. Als de CD vies is, maak deze dan schoon met een zachte stofvrije doek en plaats de CD opnieuw. Als de CD nog steeds niet wordt afgespeeld, kan dat betekenen dat deze beschadigd is of niet van een door de speler ondersteund formaat is. Wellicht zit er condens op de lens in de CD-speler. Laat de CD-speler een paar uur uit staan totdat het vocht verdampt is en zet hem dan weer aan.

Waarom werken de knoppen van de afstandsbediening en de CD-speler niet goed?

De CD-speler werkt wellicht niet goed door toedoen van verlichting, interferentie, statische elektriciteit of andere externe factoren. Zet het apparaat uit, trek de stekker uit het stopcontact en sluit hem dan weer aan. Probeer of de batterij van de afstandsbediening vervangen moet worden. Uw apparaat heeft een ingebouwde beveiliging tegen oververhitting en overbelasting. Als het apparaat hierdoor uitschakelt, wacht dan een paar minuten en zet hem dan weer aan. Als de knoppen van de CD-speler en de afstandsbediening nog steeds niet correct werken na voorgaande oplossingen, zijn de knoppen wellicht beschadigd of is er een andere fout. Breng uw apparaat naar een Oregon Scientific dealer voor reparatie.

Waarom hebben de luidsprekers en de subwoofer geen stroom?

Zorg dat de stekker stevig in het stopcontact zit. In uitzonderlijke gevallen, werken de luidsprekers niet door interferentie van het data signaal of door statische elektriciteit. Zet het apparaat uit en haal de stekker even uit het stopcontact, waardoor het apparaat zichzelf reset, en zet dan de luidsprekers weer aan.

Waarom komt er geen of bijna geen geluid uit de luidsprekers of de subwoofer?

Controleer of de luidsprekers en de subwoofer aan staan en verhoog het volume. Zorg dat de luidsprekers goed aangesloten zijn en dat de CD-speler niet op mute staat. Controleer of de licht- en donkergrijze draden van de luidspreker- en subwooferkabels in de juiste licht- en donkergrijze aansluiting zitten. Interferentie van het datasignaal of statische elektriciteit kunnen het ontvangstsignaal verstoren. Schakel het apparaat uit, wacht een aantal seconden en zet hem weer aan. De luidsprekerkabel kan verdraaid zijn of in de knoop zitten, waardoor interferentie of verstoring kan ontstaan. Haal de kabel uit de knoop voor beter geluid.

Hoe kom ik van ernstige zoem, ruis of storing af, die uit de luidsprekers of de subwoofer komt?

De kabels en aansluitingen kunnen vuil zijn, waardoor de verbinding niet goed is en het geluid verstoord wordt. Veeg ze schoon. In sommige gevallen kan het volume verkeerd staan ingesteld. Het volume bijstellen zal in dit geval de zoem of storing kunnen verhelpen. Er kan zich vocht of condens in de luidspreker of subwoofer bevinden, waardoor de geluidsproductie beïnvloed kan worden, met name nadat de verwarming in een kamer is aangezet, als de kamer vochtig is, of als de luidsprekers van een koude naar een warme kamer worden gebracht. In dit geval laat u het systeem een paar uur uit staan totdat het vocht verdampt is, haal stekker uit het stopcontact en steek hem er weer in.

Waarom speelt de CD niet af als ik de ► knop indruk?

Zorg dat de CD (enkelzijdig) correct ingevoerd is met de label naar boven en dat de speler in de juiste bronmodus staat. Controleer of alle kabels juist zijn aangesloten.

Waarom komt er ernstige storing of zoem uit de speler tijdens het luisteren naar de radio?

Het radiosignaal kan te zwak zijn. Probeer de zender handmatig bij te stellen tot de ontvangst beter is. In sommige gevallen, kunt u wellicht de antenne moeten verplaatsen om beter signaal te ontvangen.

Waarom staat de radio niet op mijn opgeslagen zender?

A preset zender is wellicht niet juist opgeslagen als u de zender handmatig heeft gezocht. Probeer het nogmaals en zorg ervoor dat de gekozen zender een sterk signaal heeft.

Waarom doet mijn afstandsbediening het niet?

Controleer of de batterij juist geplaatst is, ook lettend op de polariteit. Als de batterij (bijna) leeg is, vervangt u deze. Gebruik de afstandsbediening binnen een afstand van 7 meter, en zorg dat er geen obstakels in de weg staan tussen de afstandsbediening en de CD-speler die het infraroodsignaal kunnen verstoren.

SPECIFICATIES

| TYPE | BESCHRIJVING |
|-------------------------------|--|
| Afmetingen (B x H x D) | |
| CD-speler | 318 x 50 x 239 mm |
| NXT* satellietluidsprekers | 96 x 324,6 x 35 mm (zonder standaard) 96 x 354,8 x 90 mm (met standaard) |
| Subwoofer | 318 x 240 x 125 mm |
| Afstandsbediening | 48 x 162 x 12,4 mm |
| Geluidsproductie | |
| Linker en rechter kanalen | 15W x 2 (RMS) |
| Subwoofer | 25W (RMS) |
| Totaal | 55W in RMS |
| Luidsprekerweerstand | 4 Ohm |
| Subwooferweerstand | 8 Ohm |
| Vervorming | 0,5% THD op linker en rechter kanaal 10% THD op subwoofer |
| Dynamisch bereik | 100Hz tot 20kHz |
| Ingangsimpedantie | 47K |
| Ingangsgevoeligheid | 400mV |
| Tuner | |
| Presets | 40 |
| Auto-tuning | Ja |
| Klok | Weergave lokale tijd |
| AM tuning bereik | 522kHz tot 1620kHz (voor Europa en Australië) of 530kHz tot 1710kHz (voor V.S.) |
| FM tuning bereik | 87.5MHz tot 108MHz (voor V.S., Europa en Australië) |
| Aansluitingen | |
| Audio | Audio links-rechts RCA line-out |
| | Luidspreker links-rechts line-out en subwoofer uit |
| | Hoofdtelefoonaansluiting (3,5 mm) |
| | Wisselstroom in |
| | FM antenne in, AM raamantenne in |
| Stroomvoorziening | Wisselstroom 230V / 50Hz (voor Europa en Australië) of Wisselstroom 120V / 60Hz (voor V.S.) |

OVER OREGON SCIENTIFIC

Bezoek onze website (www.oregonscientific.com) om meer te weten over uw nieuwe product en andere Oregon Scientific producten zoals digitale foto toestellen, gezondheids- en fitnessuitrusting en weerstations. Op deze website vindt u tevens de informatie over onze klantendienst, voor het geval u ons wenst te contacteren.

COPYRIGHT

*  En NXT zijn geregistreerde handelsmerken van New Transducers Limited.

EG-VERKLARING VAN GELIJKVORMIGHEID

Bij deze verklaart Oregon Scientific dat deze Music Element 2.1 CD Micro Systeem Model HMS388 voldoet aan de essentiële eisen van EMC richtlijn 89 / 336 / CE en de LVD richtlijn 73 / 23 / EC. Een kopie van de getekende en gedateerde Conformiteits verklaring is op verzoek beschikbaar via onze Oregon Scientific klanten service.



LANDEN DIE ZIJN ONDERWORPEN AAN RTT&E

Alle EEG-landen, Zwitserland 

en Noorwegen 