

**Station Météorologique Pro avec
horloge radio pilotée
Modèle BAR208HG**

MANUEL DE L'UTILISATEUR

TABLE DES MATIERES

Vue D'ensemble	2
Face Avant	2
Face Arrière	3
Sonde sans fil.....	3
Pour Commencer	3
Insérez les Piles	3
Sonde sans fil	4
Transmission Des Données Du Capteur	4
Horloge	5
Réception de l'horloge	5
Régler Manuellement L'horloge	5
Prévision Météo	6
Messages d'avertissement météo	6
Température et Humidité	6
Avertisseur De Gel	7

Changements climatiques.....	7
Cycle lunaire	7
Rétro-éclairage	7
Reinitialiser (reset)	7
Précautions	7
Caracteristiques	8
À Propos de Oregon Scientific	9
Déclaration de Conformité EU	9

VUE D'ENSEMBLE

FACE AVANT (FIG 1)

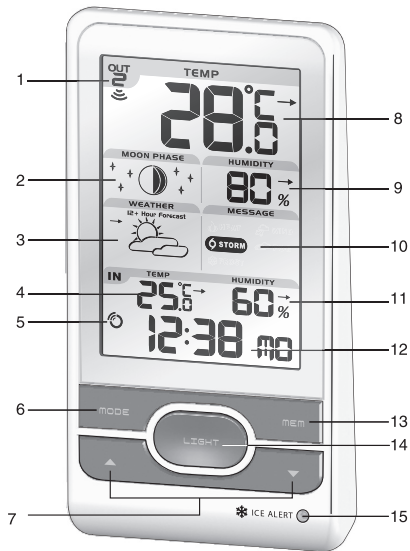

1. Indicateur de réception de la sonde à distance
2. Lecture du cycle lunaire
3. Prévision météorologique
4. Température intérieure avec variation de température
5. Indicateur de réception du signal de l'horloge
6. **MODE** : Changez les réglages / l'affichage
7. ▲ / ▼ : Augmente / diminue les réglages ; active / désactive le signal de réception de l'horloge
8. Température extérieure avec variation de température
9. Humidité extérieure avec variation de l'humidité
10. Message d'avertissement météo
11. Humidité intérieure avec variation de l'humidité
12. Horloge avec les jours de la semaine
13. **MEM**: Affichage de la température et de l'humidité actuelle/maximum/minimum
14. **LIGHT** : Permet d'activer le rétro-éclairage pendant 5 secondes
15. Indicateur LED d'alarme de gel

FACE ARRIERE (FIG 2)

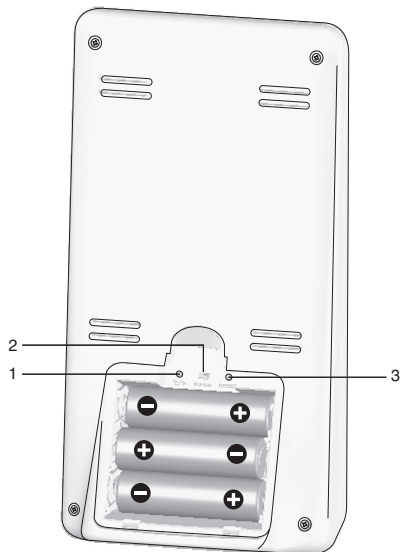

1. °C / °F: Sélectionner l'unité de mesure de température
2. EU / UK : Sélectionne le signal radio le plus proche

3

3. **REINITIALISER (RESET)**: Réinitialiser l'appareil aux réglages par défaut

SONDE SANS FIL (FIG 3)

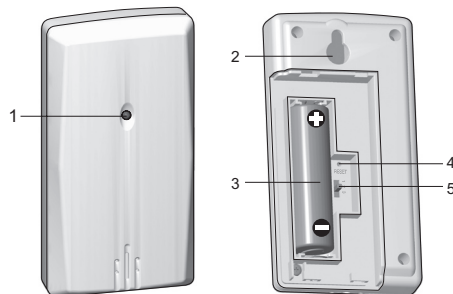

1. Indicateur d'état LED
2. Trou de fixation murale
3. Compartiment des piles
4. Fente **REINITIALISER (reset)**
5. Bouton **CANAL (channel)**

POUR COMMENCER

INSÉREZ LES PILES

1. Retirez le couvercle du compartiment des piles.

2. Insérez les piles en respectant les polarités (voir FIG 2).
3. Appuyez sur **REINITIALISER (RESET)** après chaque changement de piles.

 EMPLACEMENT	SIGNIFICATION
Zone horloge / alarme et température intérieure	Piles faibles de l'appareil principal
Zone de température extérieure	Piles faibles du capteur

SONDE

L'appareil principal est à même de collecter les données de 3 sondes maximum.

Pour installer le capteur :

1. Ouvrez le couvercle du compartiment des piles (voir FIG 3).
2. Sélectionnez un canal puis appuyez sur **RESET**.
3. Fermez le couvercle du compartiment des piles.
4. Installez le capteur à 30 m maximum (98 pieds) de l'appareil principal à l'aide du support de table ou de la fixation murale.

CONSEIL Les emplacements idéaux pour le capteur sont dans tout endroit extérieur à l'habitat, à une hauteur ne dépassant pas les 1.5m (5 pieds) et permettant de le protéger contre la lumière directe du soleil ou de conditions humides, afin d'obtenir une lecture précise.

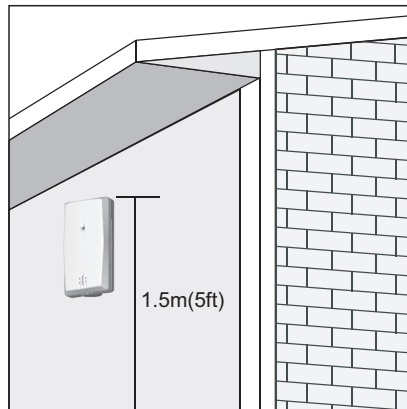

REMARQUE Utilisez des piles alcalines pour un usage prolongé et des piles au lithium pour la consommation lors de basses températures (gel).

TRANSMISSION DES DONNEES DU CAPTEUR

Pour rechercher un capteur :

Appuyez et maintenez la touche **▲ + MODE**.

L'icône de réception du capteur située dans la zone de la sonde à distance, indique l'état :



ICONE	DESCRIPTION
	L'appareil principal est à la recherche du/des capteur(s).
	Un canal a été trouvé.
	Le capteur est introuvable.

CONSEIL La portée de transmission peut varier en fonction de plusieurs facteurs. Vous pouvez essayer plusieurs emplacements, afin d'obtenir les meilleurs résultats possibles.

HORLOGE

RECEPTION DE L'HORLOGE

Ce produit est conçu pour synchroniser automatiquement l'horloge avec le signal radio.

Positionnez l'encoche **EU / UK** pour sélectionner le signal à recevoir.

- **EU** : Signal DCF-77 : dans un rayon de 1500 Km (932 miles) depuis Frankfort, Allemagne.
- **UK** : Signal MSF-60 : dans un rayon de 1500 Km (932 miles) depuis Anthorn, Angleterre.

Pour activer / désactiver le signal de réception :

Appuyez et maintenez ▲ pour activer ou ▼ pour désactiver la réception du signal.

REMARQUE La réception prend entre 2 et 10 minutes. Si le signal est faible, 24 heures peuvent être nécessaires pour obtenir un signal valide. Si la réception échoue, positionnez votre appareil à proximité d'une fenêtre, appuyez et maintenez ▲ pour forcer la recherche de signal.

Indicateur de réception du signal de l'Horloge :

SIGNAL FORT	SIGNAL FAIBLE	AUCUN SIGNAL

RÉGLER MANUELLEMENT L'HORLOGE

Pour régler manuellement l'horloge, vous devez, tout d'abord, désactiver la réception du signal.

1. Appuyez et maintenez la touche **MODE**.
2. Appuyez sur ▲ ou ▼ pour modifier les réglages.
3. Appuyez sur **MODE** pour confirmer.
4. Les réglages s'effectuent dans l'ordre suivant : fuseau horaire, format 12/24 heures, heure, minute, année, mode calendrier mois/jour, jour/mois, mois et langue.

La fonction fuseau horaire règle l'horloge à +/- 23 heures de l'heure du signal reçu.





REMARQUE Les langues disponibles sont l'anglais (E), l'allemand (D), le français (F), l'italien (I) et l'espagnol (S).

Pour sélectionner le mode d'affichage :

Appuyez sur **MODE** pour choisir l'affichage de l'horloge avec les secondes / jours de la semaine / calendrier.





PRÉVISION MÉTÉO

Ce produit vous permet de savoir les prévisions météorologiques pour les 12 à 24 heures dans un rayon de 30 à 50 Km (19-31 miles) avec un taux de fiabilité de 75 %.

	Ensoleillé
	Partiellement nuageux
	Nuageux
	Pluvieux
	Neige

MESSAGE D'AVERTISSEMENT METEO

Les messages d'avertissement météo vous fournissent des indications de circonstances probables pouvant subvenir sur la base des calculs des stations météorologiques. Veuillez trouver ci-dessous la signification de chaque avertissement :

Avertissement	Signification
	Risque de hautes températures
	Risques de vent fort
	Risque de tempête
	Risque de brouillard
	Risque de gel

TEMPÉRATURE ET HUMIDITÉ

Pour sélectionner l'unité de température :

Appuyez sur **°C / °F**.

Pour activer l'auto balayage entre les sondes sans fil :

Appuyez et maintenez **▼ + MEM** pour afficher les données relatives à chaque sonde pendant 3 secondes.



Pour terminer, appuyez sur ▲.

Pour alterner entre les relevés actuels, maximum et minimum de la sonde sans fil sélectionnée :

Appuyez plusieurs fois sur **MEM**.

Pour effacer les relevés :

Appuyez et maintenez **MEM**.

AVERTISSEUR DE GEL

Si le canal 1 du capteur chute dans une température entre 3°C à -2°C (37°F à 28°F), l'indicateur LED clignotera et s'arrêtera de clignoter une fois que la température sera hors de cette plage de températures.

CHANGEMENTS CLIMATIQUES

Les changements de températures et les variations de pression et d'humidité sont basés sur les lectures récentes du capteur.

AUGMENTATION	STABLE	DIMINUTION

CYCLE LUNAIRE

En mode de cycle lunaire, appuyez et maintenez les touches ▲ et ▼ pour faire défiler rapidement les années (2001 à 2099).

	Nouvelle lune		Pleine lune
	Premier croissant		Lune gibbeuse décroissante
	Premier quartier		Dernier quartier
	Lune gibbeuse croissante		Dernier croissant

REMARQUE Les icônes représentant des étoiles autour du cycle lunaire s'afficheront de 18 heures à 6 heures le lendemain matin.

RÉTRO-ÉCLAIRAGE

Appuyez sur **LIGHT** pour activer le rétro-éclairage pendant 5 secondes.

REINITIALISER (RESET)

Appuyez sur **REINITIALISER (reset)** pour que l'appareil revienne aux réglages par défaut.

PRÉCAUTIONS

- Ne pas soumettre le produit à une force excessive, au choc, à la poussière, aux changements de température ou à l'humidité.

- Ne pas couvrir les trous de ventilation avec des journaux, rideaux etc...
- Ne pas immerger le produit dans l'eau. Si vous renversez du liquide sur l'appareil, séchez-le immédiatement avec un tissu doux.
- Ne pas nettoyer l'appareil avec des matériaux corrosifs ou abrasifs.
- Ne pas trafiquer les composants internes. Cela invalidera votre garantie.
- N'utilisez que des piles neuves. Ne pas mélanger des piles neuves et usagées.
- Les images de ce manuel peuvent différer de l'aspect réel du produit.
- Lorsque vous désirez vous débarrasser de ce produit, assurez-vous qu'il soit collecté séparément pour un traitement adapté.
- Le poser sur certaines surfaces en bois peut endommager la finition du meuble, et Oregon Scientific ne peut en être tenu responsable. Consultez les mises en garde du fabricant du meuble pour de plus amples informations.
- Le contenu du présent manuel ne peut être reproduit sans la permission du fabricant.
- Ne pas jeter les piles usagées dans les containers municipaux non adaptés. Veuillez effectuer le tri de ces ordures pour un traitement adapté si nécessaire.

- Veuillez remarquer que certains appareils sont équipés d'une bande de sécurité. Retirez la bande du compartiment des piles avant la première utilisation.

REMARQUE Les caractéristiques techniques de ce produit et le contenu de ce manuel peuvent être soumis à modifications sans préavis.

CARACTERISTIQUES



TYPE	DESCRIPTION
APPAREIL PRINCIPAL	
L x l x H	94 x 51 x 182,5 mm (3,70 x 2,01 x 7,19 pouces)
Poids	241 g (8,5 onces) sans les piles
Plage de mesure de température	-5°C à 50 °C (23 °F à 122 °F)
Résolution	0,1 °C (0,2 °F)
Fréquence du signal	433 MHz
Plage d'humidité	25% - 95%
Définition de l'humidité	1%
Alimentation	3 Piles UM-3 (AA) 1,5V

**CAPTEUR THERMO-HYGRO (THGN132N)**

L X l x H	50 x 22 x 96 mm (1,97 x 0,87 x 3,78 in)
Poids	62 g (2,22 onces) sans les piles
Distance de transmission	30 m (98 pieds) sans obstruction
Plage de mesure de température	-20°C à 60°C (-4°F à 140 °F)
Plage d'humidité	25% - 95%
Alimentation	1 pile UM 3 (AA) 1,5 V

DÉCLARATION DE CONFORMITÉ

Par la présente Oregon Scientific déclare que l'appareil [modèle: BAR208HG] est conforme aux exigences essentielles et aux autres dispositions pertinentes de la directive 1999/5/CE. Une copie signée et datée de la déclaration de conformité est disponible sur demande auprès de notre Service Client.

**PAYS CONCERNES RTT&E**Tous les pays de l'UE, Suisse 
et Norvège **PROPOS D'OREGON SCIENTIFIC**

Pour plus d'informations sur les produits Oregon Scientific France, rendez-vous sur notre site www.oregonscientific.fr.

Si vous êtes aux Etats-Unis, vous pouvez contacter notre support consommateur directement : sur le site www2.oregonscientific.com/service/support.asp.

OU

par téléphone au: 1-800-853-8883

Pour des renseignements internationaux, rendez vous sur le site: www2.oregonscientific.com/about/international.asp.