



# Geavanceerd Weerstation met Atoomtijd Modèle BAR208HG

## HANDLEIDING

### INHOUD

<b>Overzicht</b> .....	2
Voorkant .....	2
Achterkant .....	3
Buitensensor .....	3
<b>Starten</b> .....	4
Plaats De Batterijen.....	4
<b>Buitensensor</b> .....	4
Sensor Gegevens Verzending .....	5
<b>Klok</b> .....	5
Klok ontvangst .....	5
Klok Handmatig Instellen .....	5
<b>Weersverwachting</b> .....	6
<b>Weerwaarschuwingen</b> .....	6
<b>Temperatuur en Vochtigheid</b> .....	6
Vorstwaarschuwing .....	7

Weertrends .....	7
<b>Maanstand</b> .....	7
<b>Schermverlichting</b> .....	7
<b>Reset</b> .....	7
<b>Waarschuwingen</b> .....	8
<b>Specificaties</b> .....	8
<b>Over Oregon Scientific</b> .....	9
<b>EU-Verklaring van Conformiteit</b> .....	9

## OVERZICHT

## VOORKANT (FIG 1)

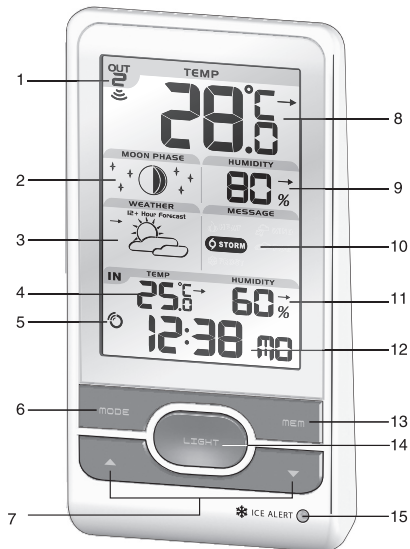

1. Ontvangsindicator buitensensor
2. Gegevens maanstand
3. Weersverwachting
4. Binnentemperatuur met temperatuurtrend
5. Ontvangsindicator van kloksignaal
6. **MODE**: Instellingen / Scherm Aanpassen
7. ▲ / ▼: Verhogen / verlagen instelling; aanzetten / uitzetten klok ontvangtsignaal
8. Buitentemperatuur met temperatuurtrend
9. Buitenvochtigheid met vochtigheidstrend
10. Weerwaarschuwing
11. Binnenvochtigheid met vochtigheidstrend
12. Klok met dag van de week
13. **MEM**: Bekijk huidige maximum en minimum temperatuur / vochtigheid
14. **LIGHT**: Activeer schermverlichting voor 5 seconden.
15. Indicator-LED vorstwaarschuwing



## ACHTERKANT (FIG 2)

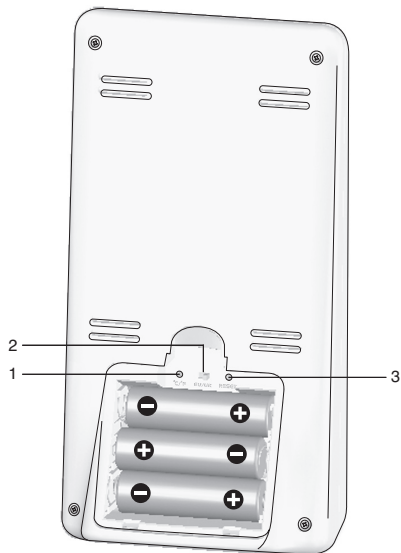

1. °C / °F: Temperatuureenheid Selecteren
2. EU / UK: Selecteer dichtstbijzijnde kloksignaal

3. **RESET**: Het apparaat terugzetten op standaardinstellingen

## BUITENSENSOR (FIG 3)

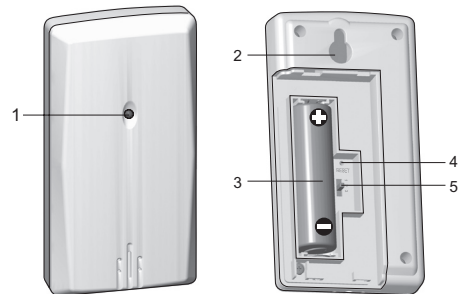

1. Statusindicator LED
2. Muurbevestigingsgat
3. Batterijvak
4. **RESET** gat
5. **KANAAL** schakelaar

## STARTEN

### PLAATS DE BATTERIJEN

1. Verwijder het klepje van het batterijvak.
2. Plaats de batterijen volgens de aangegeven polariteit. (Zie FIG 2).
3. Druk altijd op **RESET** wanneer u de batterijen vervangen heeft.

 LOCATIE	BETEKENIS
Klok / Alarm	Batterij van het apparaat zwak
Buitentemperatuur- en -vochtigheidsvak	Batterij sensor zwak

### BUITENSENSOR

Het apparaat kan gegevens verzamelen van tot 3 sensoren.

#### Om de sensor in te stellen:

1. Open het batterijvak (Zie FIG 3).
2. Selecteer een kanaal en druk op **RESET**.
3. Sluit het batterijvak.
4. Plaats de sensor binnen 30m (98 ft) van het basisstation door middel van tafelstandaard of muurbevestiging.

**TIP** De ideale plek voor nauwkeurige metingen van de sensor zou een locatie buitenshuis, op een hoogte van niet meer dan anderhalve meter zijn, waar geen negatieve invloed van direct zonlicht of overvloedige vochtigheid is.

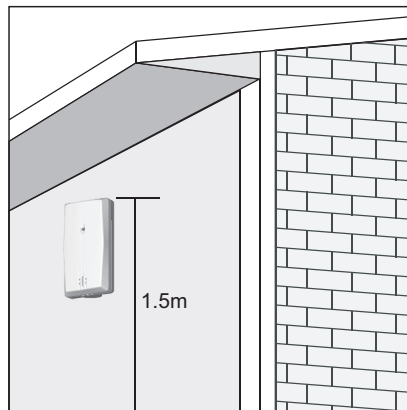



**NB** Wij raden u aan alkalinebatterijen te gebruiken voor langdurig gebruik en lithium batterijen bij temperaturen onder het vriespunt.

## SENSOR GEGEVENS VERZENDING

### Om een sensor te zoeken:

Houd **▲** + **MODE** ingedrukt.

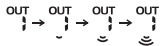
Het sensorontvangsticoon in het buitensensorvak geeft de status weer:

ICOON	BESCHRIJVING
	Het apparaat zoekt sensor(en).
	Kanaal gevonden.
	De sensor kan niet gevonden worden.

**TIP** Het zendbereik kan variëren, afhankelijk van allerlei factoren. U kunt het best verschillende plekken uitproberen om de beste voor uw sensor te vinden.

## KLOK

### KLOK ONTVANGST

Dit product is ontworpen om zijn klok automatisch te synchroniseren door middel van een kloksignaal.

Schuif de **EU** / **UK** schakelaar naar het te ontvangen signaal.

- EU: DCF-77 signaal: binnen 1500 km (932 mijl) van Frankfurt, Duitsland.
- UK: MSF-60 signaal: binnen 1500 km (932 mijl) van Anthorn, Engeland.

### Om signaalontvangst aan/uit te zetten:

Houd **▲** ingedrukt om signaalontvangst aan te zetten of **▼** om het uit te zetten.

**NB** Synchronisatie kan 2-10 minuten duren. Als het signaal zwak is, kan het tot 24 uur duren om een geldig signaal te ontvangen. Indien geen signaal gevonden wordt, zet het apparaat dan bij een raam en houd **▲** ingedrukt om het zoeken naar een signaal te forceren.

### Ontvangstindicator van kloksignaal:

STERK SIGNAAL	ZWAK SIGNAAL	GEEN SIGNAAL
		

### KLOK HANDMATIG INSTELLEN

Om de klok handmatig in te stellen, moet u eerst signaalontvangst uit zetten.

1. Houd **MODE** ingedrukt.
2. Druk **▲** of **▼** om de instellingen te wijzigen.

3. Druk op **MODE** om te bevestigen.
4. De volgorde van instellingen is: tijdzone, 12 / 24 uur formaat, uren, minuten, jaar, kalendermodus (dag- maand / maand - dag), maand, dag en taal.

De tijdzone stelt de klok in op tot + / -23 uur van het ontvangende kloksignaal.





**NB** De beschikbare talen zijn Engels (E), Duits (D), Frans (F), Italiaans (I) en Spaans (S).

#### Om de weergavemodus te selecteren:

Druk **MODE** om te kiezen tussen weergave van klok met seconden / weekdag / kalender.

### WEERSVERWACHTING

Dit product voorspelt de volgende 12 tot 24 uur weer in een straal van 30-50 km (19-31 mijl) met een nauwkeurigheid van 75%.

	Zonnig
	Half Bewolkt
	Bewolkt
	Regenachtig



Sneeuw

### WEERWAARSCHUWINGEN

Weerwaarschuwingen geven een indicatie van mogelijke weersgesteldheid die kan ontstaan gebaseerd op de berekeningen van het weerstation. De betekenissen van de waarschuwingen staan hier onder aangegeven:

Waarschuwing	Betekenis
 <b>HEAT</b>	Kans op hoge temperaturen
 <b>WIND</b>	Kans op hoge windsnelheden
 <b>STORM</b>	Kans op storm
 <b>FOG</b>	Kans op mist
 <b>FROST</b>	Kans op vorst

### TEMPERATUUR EN VOCHTIGHEID

Om de temperatuureenheid in te stellen:

Druk °C / °F.

Om automatisch door de sensoren te schakelen (auto-scan):



Houd ▼ + **MEM** ingedrukt om de gegevens van elke sensor 3 seconden weer te geven.

Houd ▲ ingedrukt om te stoppen.

### Om te kiezen tussen huidige, minimum en maximum gegevens van de geselecteerde sensor:

Druk herhaaldelijk op **MEM**.

### Om de gegevens te wissen:

Houd **MEM** ingedrukt.

## VORSTWAARSCHUWING

Als de sensor op kanaal 1 tussen de 3°C tot -2°C (37°F tot 28°F) komt, zal de indicator-LED gaan knipperen, en hij zal weer stoppen wanneer de temperatuur weer buiten deze zone gaat.

## WEERTRENDS

De temperatuur-, vochtigheids- en luchtdruktrendiconen zijn gebaseerd op recente sensormetingen.

STIJGEND	STABIEL	DALEND

## MAANSTAND

Houd in maanstandmodus ▲ of ▼ ingedrukt om snel door de jaren te zoeken (2001 tot 2099).

	Nieuwe Maan		Volle Maan
	Wassende Halve Maan		Afnemende Volle Maan
	Eerste kwartier		Laatste kwartier
	Wassende Volle Maan		Afnemende Halve Maan

**NB** Stericonen rond de maanstand worden weergegeven van 6:00 's avonds tot 6:00 's ochtends.

## SCHERMVERLICHTING

Druk **LIGHT** om de schermverlichting gedurende 5 seconden te activeren.

## RESET

Druk **RESET** om de standaardinstellingen te gebruiken.

## WAARSCHUWINGEN

- Stel het apparaat niet bloot aan extreme klappen, schokken, stof, temperatuur of vochtigheid.
- Dek de ventilatiegaten niet af met kranten, gordijnen etc..
- Dompel het product nooit onder in water. Als u water over het apparaat morst, droog het dan onmiddellijk af met een zachte stofvrije doek.
- Reinig het apparaat niet met krassende of bijtende materialen.
- Laat de interne componenten met rust. Anders kan dit de garantie beïnvloeden.
- Gebruik alleen nieuwe batterijen. Gebruik nooit oude en nieuwe batterijen door elkaar.
- De in deze handleiding weergegeven plaatjes kunnen afwijken van de werkelijkheid.
- Wanneer u dit product weg gooit, zorg dan dat het opgehaald wordt door de daarvoor bestemde afvaldienst.
- Dit product kan eventueel schade veroorzaken aan de laklaag van bepaalde houtsoorten. Oregon Scientific is hiervoor niet aansprakelijk. Lees de instructies van de fabrikant van het meubel voor meer informatie.
- De inhoud van deze handleiding mag niet worden vermenigvuldigd zonder toestemming van de fabrikant.
- Gooi lege batterijen niet bij het huisvuil. Dergelijk afval

moet gescheiden verwerkt worden.

- Let op, sommige apparaten zijn voorzien van een batterijstrip. Verwijder deze strip uit het batterijvak alvorens het apparaat te gebruiken.

**NB** De technische specificaties van dit product en de inhoud van de handleiding zijn zonder voorafgaande waarschuwing aan veranderingen onderhevig.

## SPECIFICATIES

TYPE	BESCHRIJVING
<b>BASISSTATION</b>	
L x B x H	94 x 51 x 182,5 mm (3,70 x 2,01 x 7,19 in)
Gewicht	241 g (8,5 oz) zonder batterij
Temperatuurbereik	-5°C tot 50 °C (23 °F tot 122 °F)
Resolutie	0,1 °C (0,2 °F)
Signaalfrequentie	433 MHz
Vochtigheidsbereik	25% - 95%
Resolutie vochtigheid	1%
Voeding	3 x UM-3 (AA) 1,5V batterijen



### BUITENSOR (THGN132N)

L x B x H	50 x 22 x 96 mm (1,97 x 0,87 x 3,78 in)
Gewicht	62 g (2,22 oz) zonder batterij
Zendbereik	30 m (98 ft) in open ruimte
Temperatuurbereik	-20 °C tot 60 °C (-4 °F tot 140 °F)
Vochtigheidsbereik	25% - 95%
Voeding	1 x UM-3 (AA) 1,5V batterijen

### OVER OREGON SCIENTIFIC

Bezoek onze website ([www.oregonscientific.com](http://www.oregonscientific.com)) om meer te weten over uw nieuwe product en andere Oregon Scientific producten zoals digitale fototoestellen, gezondheids- en fitnessuitrusting en weerstations. Op deze website vindt u tevens de informatie over onze klantendienst, voor het geval u ons wenst te contacteren.

### EU-VERKLARING VAN CONFORMITEIT

Bij deze verklaart Oregon Scientific dat deze [Model: BAR208HG] voldoet aan de essentiële eisen en aan de overige relevante bepalingen van Richtlijn 1999/5/EC. Een kopie van de getekende en gedateerde Conformiteitsverklaring is op verzoek beschikbaar via onze Oregon Scientific klanten service.



**LANDEN DIE ZIJN ONDERWORPEN AAN RTT&E**

Alle EEG-landen, Zwitserland   
en Noorwegen 